

男子シングルス

[1]	1 藤代晃延 (アスルクラロ沼津)	60	61	山 谷 優 人 (高瀬テニスカレッジ)	63	[8]
	2 川 合 稀 (リックス静岡テニスクラブ)	62	60	入 月 大 輝 (リックス静岡テニスクラブ)	64	
	3 中 西 智 哉 (アクトスポーツクラブ)	60	62	中 村 蒼 天 (清水南高等学校)	65	
	4 梁 瀬 斗 莉 (D'S TENNIS CLUB)	61	60	杉 浦 隆 真 (S's family TC)	66	
	5 中 村 穂 月 (グリーンヒルテニスクラブ)	60	61	清 水 陸 斗 (佐鳴台ローンテニスクラブ)	67	
	6 村 田 憲 斗 (S . T . A . C)	61	61	庄 司 拓 未 (アクトスポーツクラブ)	68	
[32]	7 久 保 瑩 (Fun To Play Tennis Factory)	63	60	平 井 飛 向 (藤枝New青葉庭球倶楽部)	69	
[17]	8 有 馬 匠 海 (竜南テニスクラブ)	61	61	木 暮 聡 真 (ワタナベテニスカレッジ)	70	[27]
	9 松 下 翔 (プレスパティオテニスクラブ)	61	62	前 田 慶 翔 (アスルクラロ沼津)	71	[22]
	10 遠 藤 蒼 月 (t o w a テニスクラブ)	W.O	63	磯 谷 侑 亜 (Wishテニスクラブ)	72	
	11 大 高 陽 向 (アクトスポーツクラブ)	61	62	西 田 莉 飛 登 (高瀬テニスカレッジ)	73	
	12 山 口 佳 翔 (Wishテニスクラブ)	62	64	岩 崎 圭 佑 (ウィンビレッジ TC)	74	
	13 笹 井 浩 揮 (TC Fuji Academy)	61	61	安 川 輝 (竜南テニスクラブ)	75	
	14 田 越 奏 多 (ウィンビレッジ TC)	60	63	鈴 木 奏 (インドアテニスアカデミー浜松)	76	
[13]	15 川 崎 瑛 大 (Ohara Tennis Creation)	82	W.O	大 野 庸 太 (あおやま庭球塾)	77	
[11]	16 杉 平 慶 太 (アクトスポーツクラブ)	W.O	W.O	吉 田 壯 麻 (ニューウィンブルドンTC)	78	[10]
	17 弘 重 理 玖 (ファイナルイワタTC)	75	63	永 田 蔵 ノ 祐 (t o w a テニスクラブ)	79	[14]
	18 兼 岡 優 吏 (ニューウィンブルドンTC)	63	60	新 村 理 人 (ニューウィンブルドンTC)	80	
	19 鈴 木 音 弥 (佐鳴台ローンテニスクラブ)	61	76(4)	澤 木 泰 我 (佐鳴台ローンテニスクラブ)	81	
	20 森 優 斗 (千代テニスクラブ)	60	60	齋 藤 永 真 (ニューウィンブルドンTC)	82	
	21 柴 原 巧 海 (アイテニスクラブ)	61	75	岩 出 船 (S . T . A . C)	83	
	22 志 知 諒 哉 (プレスガーデンテニスクラブ)	64	61	石 原 健 成 (Ohara Tennis Creation)	84	
[24]	23 長 尾 終 舞 (インドアテニスアカデミー浜松)	60	62	青 島 早 佑 (千代テニスクラブ)	85	
[25]	24 高 柳 龍 人 (竜南テニスクラブ)	62	62	近 藤 汰 一 (プレスパティオテニスクラブ)	86	[19]
	25 監 物 輝 太 (アクトスポーツクラブ)	60	W.O	村 松 航 典 (プレスガーデンテニスクラブ)	87	[30]
	26 北 中 竣 哉 (ウノストロベリーテニス)	62	60	佐 藤 丈 一 郎 (ファイナルイワタTC)	88	
	27 山 本 道 獅 (ビボーンテニスクラブ)	62	60	松 山 丞 太 郎 (竜南テニスクラブ)	89	
	28 尾 崎 煌 哉 (D'S TENNIS CLUB)	64	62	馬 淵 敬 (ウノストロベリーテニス)	90	
	29 大 石 真 士 (Wishテニスクラブ)	60	64	根 本 輝 心 (D'S TENNIS CLUB)	91	
	30 高 橋 蒼 空 (丹那テニスクラブ)	60	60	小 針 礼 雄 (アクトスポーツクラブ)	92	
[6]	31 鈴 木 陽 大 (プレスパティオテニスクラブ)	98(4)	81	高 村 圭 吾 (プレスパティオテニスクラブ)	93	[4]
[3]	32 水 井 苧 夢 (リックス静岡テニスクラブ)	60	83	清 水 竣 (佐鳴台ローンテニスクラブ)	94	[7]
	33 鈴 木 慶 (千代テニスクラブ)	75	60	小 川 樹 (リックス静岡テニスクラブ)	95	
	34 山 田 雄 太 (竜南テニスクラブ)	61	W.O	山 田 悠 斗 (アイテニスクラブ)	96	
	35 室 谷 晴 (マインドサンテニスクラブ)	60	60	遠 藤 奏 歌 (あおやま庭球塾)	97	
	36 山 田 琉 心 (東陽テニススクール)	62	64	鈴 木 椋 真 (Wishテニスクラブ)	98	
	37 伊 藤 勇 (佐鳴台ローンテニスクラブ)	63	63	赤 堀 歩 希 (竜南テニスクラブ)	99	
[29]	38 瀬 尾 駿 也 (アクトスポーツクラブ)	64	W.O	磯 部 一 慶 (TC Fuji Academy)	100	
[20]	39 足 立 礼 央 (アイテニスクラブ)	61	75	石 野 璃 槻 (PARQUE SPORTS CLUB)	101	[26]
	40 相 原 航 汰 (リックス静岡テニスクラブ)	60	76(4)	山 本 温 心 (アクトスポーツクラブ)	102	[23]
	41 福 代 菜 大 (藤枝New青葉庭球倶楽部)	64	60	佐 藤 虎 士 朗 (千代テニスクラブ)	103	
	42 森 田 葵 (アクトスポーツクラブ)	64	W.O	寺 上 歩 輝 (東陽テニススクール)	104	
	43 丸 山 瑞 貴 (グリーンヒルテニスクラブ)	76(6)	63	鈴 木 裕 海 希 (S . T . A . C)	105	
	44 内 山 結 雅 (ニューウィンブルドンTC)	61	W.O	大 木 翔 太 (プレスパティオテニスクラブ)	106	
	45 渡 井 凜 人 (t o w a テニスクラブ)	64	60	大 石 隼 勢 (藤枝New青葉庭球倶楽部)	107	
[15]	46 瀬 尾 陽 介 (アクトスポーツクラブ)	84	61	潮 夏 希 (ウノストロベリーテニス)	108	
[9]	47 加 藤 塁 (プレスパティオテニスクラブ)	60	97	小 田 切 柁 斗 (インドアテニスアカデミー浜松)	109	[12]
	48 片 野 結 翔 (D'S TENNIS CLUB)	62	63	葉 山 弥 斗 (佐鳴台ローンテニスクラブ)	110	[16]
	49 小 山 楼 空 (ウノストロベリーテニス)	62	61	有 賀 伊 吹 (D'S TENNIS CLUB)	111	
	50 青 山 瑛 理 (あおやま庭球塾)	60	62	藪 崎 昂 暉 (ニューウィンブルドンTC)	112	
	51 小 澤 伶 央 (アスルクラロ沼津)	62	63	佐 藤 綺 斗 (プレスパティオテニスクラブ)	113	
	52 松 浦 成 光 (清水南高等学校)	61	60	石 橋 優 希 (ミナミテニスクラブ)	114	
	53 片 井 舜 翔 (千代テニスクラブ)	64	62	渡 部 寿 也 (千代テニスクラブ)	115	
[21]	54 白 柳 大 樹 (ニューウィンブルドンTC)	62	62	櫻 井 元 貴 (ウィンビレッジ TC)	116	
[28]	55 井 上 真 (Fun To Play Tennis Factory)	W.O	61	江 崎 月 音 (アクトスポーツクラブ)	117	[18]
	56 神 藤 海 寿 (アクトスポーツクラブ)	62	60	平 間 未 浪 (佐鳴台ローンテニスクラブ)	118	[31]
	57 田 畑 也 真 都 (佐鳴台ローンテニスクラブ)	W.O	75	大 竹 陽 斗 (Wishテニスクラブ)	119	
	58 山 本 悠 仁 (静岡サレジオ中高)	61	63	吉 田 理 人 (ビボーンテニスクラブ)	120	
	59 渡 邊 海 (Wishテニスクラブ)	61	61	中 山 綾 士 (グリーンヒルテニスクラブ)	121	
	60 山 下 瑞 帆 (プレスガーデンテニスクラブ)	61	61	本 間 博 武 (高瀬テニスカレッジ)	122	
	61 鈴 木 侖 和 (S's family TC)	61	61	中 山 樹 (プレスガーデンテニスクラブ)	123	
[5]	62 池 谷 蒼 進 (PARQUE SPORTS CLUB)			山 本 悠 真 (丹那テニスクラブ)	124	[2]

男子ダブルス

[1]	1	瀬尾陽介 (アクトスポーツクラブ)	60	平間未浪 (佐鳴台ローンテニスクラブ)	22	[6]	
		藤代晃延 (アスルクラロ沼津)		水井冨夢 (リックス静岡テニスクラブ)			
	2	磯谷侑亜 (Wish テニスクラブ)	61	梁瀬斗莉 (D'S TENNIS CLUB)	23		
		平野空哉 (Wish テニスクラブ)		西諒人 (D'S TENNIS CLUB)			
	3	渡部寿也 (千代 テニスクラブ)	60	W.O.	24		
		渡井舜翔 (千代 テニスクラブ)		大内木翔太 (プレスパティオテニスクラブ)			
	4	渡邊海 (Wish テニスクラブ)	63	西田莉飛登 (高瀬 テニスカレッジ)	25		
		久保 瑩 (Fun To Play Tennis Factory)		渡井凜人 (towa テニスクラブ)			
[16]	5	室谷晴 (マインドサンテニスクラブ)	62	76	川崎瑛大 (Ohara Tennis Creation)	26	[11]
		清水陸斗 (佐鳴台ローンテニスクラブ)		白柳大樹 (ニューウィンブルドンTC)			
[12]	6	山本温心 (アクトスポーツクラブ)	61	井上真 (Fun To Play Tennis Factory)	27	[14]	
		有馬匠海 (竜南 テニスクラブ)		村松航典 (プレスガーデンテニスクラブ)			
	7	山下瑞帆 (プレスガーデンテニスクラブ)	62	60	監物輝太 (アクトスポーツクラブ)	28	
		近藤汰一 (プレスパティオテニスクラブ)		神藤海寿 (アクトスポーツクラブ)			
	8	大野庸太 (あおやま庭球塾)	64	62	寺上歩輝 (東陽 テニススクール)	29	
		越 奏多 (ウィンビレッジ TC)		齋藤永真 (ニューウィンブルドンTC)			
	9	小山楼空 (ウンノストロベリーテニス)	62	60	中山樹 (プレスガーデンテニスクラブ)	30	
		小川樹 (リックス静岡テニスクラブ)		佐藤綺斗 (プレスパティオテニスクラブ)			
	10	大石真士 (Wish テニスクラブ)	61	清水峻 (佐鳴台ローンテニスクラブ)	31	[4]	
		鈴木 奏 (インドアテニスアカデミー浜松)		永田蔵ノ祐 (towa テニスクラブ)			
[8]	11	加藤 塁 (プレスパティオテニスクラブ)	64	64	杉平慶太 (アクトスポーツクラブ)	32	[7]
		足立礼央 (アイテニスクラブ)		吉田壮麻 (ニューウィンブルドンTC)			
[3]	12	高村圭吾 (プレスパティオテニスクラブ)	63	63	松山丞太郎 (竜南 テニスクラブ)	33	
		小田切 斗 (インドアテニスアカデミー浜松)		赤堀歩希 (竜南 テニスクラブ)			
	13	鈴木 侖和 (S's family TC)	60	60	青山瑛理 (あおやま庭球塾)	34	
		吉田 理人 (ビボーンテニスクラブ)		遠藤 奏歌 (あおやま庭球塾)			
	14	藪崎昂惺 (ニューウィンブルドンTC)	62	62	葉山弥斗 (佐鳴台ローンテニスクラブ)	35	
		澤木泰我 (佐鳴台ローンテニスクラブ)		伊藤 勇 (佐鳴台ローンテニスクラブ)			
	15	江崎月音 (アクトスポーツクラブ)	63	62	前田慶翔 (アスルクラロ沼津)	36	[10]
		大高陽向 (アクトスポーツクラブ)		山谷 優人 (高瀬 テニスカレッジ)			
[13]	16	木暮聡真 (ワタナベテニスカレッジ)	64	76(5)	新村理人 (ニューウィンブルドンTC)	37	[15]
		鈴木 椋真 (Wish テニスクラブ)		兼岡 優吏 (ニューウィンブルドンTC)			
[9]	17	瀬尾下也 (アクトスポーツクラブ)	62	64	大竹陽斗 (Wish テニスクラブ)	38	
		松 下翔 (プレスパティオテニスクラブ)		山口佳翔 (Wish テニスクラブ)			
	18	片野結翔 (D'S TENNIS CLUB)	61	75	岩崎圭佑 (ウィンビレッジ TC)	39	
		有賀伊吹 (D'S TENNIS CLUB)		櫻井元貴 (ウィンビレッジ TC)			
	19	小澤 怜央 (アスルクラロ沼津)	62	60	森田葵 (アクトスポーツクラブ)	40	
		本杉 紘士 (アスルクラロ沼津)		庄司拓未 (アクトスポーツクラブ)			
	20	松浦成光 (清水南高 中等部)	60	石野 瑠槻 (PARQUE SPORTS CLUB)	41	[2]	
		中村 蒼天 (清水南高 中等部)		池谷 蒼進 (PARQUE SPORTS CLUB)			
[5]	21	山本悠真 (丹那 テニスクラブ)					
		鈴木 陽大 (プレスパティオテニスクラブ)					

女子ダブルス

[1]	1	川合愛結 (Wish テニスクラブ)	61	61	岡田 稟乃 (アクトスポーツクラブ)	12	[6]
		石川 紗椰 (Wish テニスクラブ)		齋藤 凜 (佐鳴台ローンテニスクラブ)			
	2	杉山菜麻 (インドアテニスアカデミー浜松)	61	61	小山桃果 (千代 テニスクラブ)	13	
		小澤美月 (インドアテニスアカデミー浜松)		平野和奏 (千代 テニスクラブ)			
	3	伊藤心咲 (丹那 テニスクラブ)	62	76(1)	青木愛月 (Wish テニスクラブ)	14	
		河村 愛莉 (S's family TC)		太田 葵 (Wish テニスクラブ)			
	4	金子莉菜 (プレスガーデンテニスクラブ)	64	63	後藤菜々美 (プレスパティオテニスクラブ)	15	
		中山暖菜 (プレスパティオテニスクラブ)		鈴木優羽空 (プレスパティオテニスクラブ)			
[8]	5	山口心愛 (佐鳴台ローンテニスクラブ)	62	62	石井 咲衣 (D'S TENNIS CLUB)	16	
		渡邊 愛 (Wish テニスクラブ)		山田 遥姫 (ウンノストロベリーテニス)			
[3]	6	藤江 憩花 (プレスパティオテニスクラブ)	62	62	藤井 日南 (Ohara Tennis Creation)	17	[4]
		水野智葉 (アイテニスクラブ)		椎名 恵麻 (D'S TENNIS CLUB)			
	7	横山愛夏 (グリーンヒルテニスクラブ)	60	62	栗飯原ゆきの (アクトスポーツクラブ)	18	[7]
		高野 凜凜 (Tc Fuji Academy)		川合千紗 (Wish テニスクラブ)			
	8	石川果英 (ニューウィンブルドンTC)	64	75	半場 あい (プレスガーデンテニスクラブ)	19	
		中島小町 (ニューウィンブルドンTC)		遠藤 菜夏 (ワタナベテニスカレッジ)			
	9	大嶽 琴子 (アクトスポーツクラブ)	61	63	山田 優依 (竜南 テニスクラブ)	20	
		後藤 心咲 (アイテニスクラブ)		八木 愛理 (アイテニスクラブ)			
	10	松浦彩七 (プレスパティオテニスクラブ)	60	61	鈴木里佳 (アイテニスクラブ)	21	
		谷口 莉奈 (S's family TC)		福井 舞穂 (アイテニスクラブ)			
[5]	11	木下 菜月 (プレスパティオテニスクラブ)	60	60	斎藤 羽菜 (インドアテニスアカデミー浜松)	22	
		渡辺 葉月 (あおやま庭球塾)		小高 結音 (インドアテニスアカデミー浜松)			
				深澤 和 (Wish テニスクラブ)	23	[2]	
				片野 陽里 (Wish テニスクラブ)			

男子シングルス

3位戦

[1] 1 藤代晃延(アスルクラロ沼津) 山谷優人(高瀬テニスカレッジ) 63 [8]

5位戦

[11] 16 杉平慶太(アクトスポーツクラブ) 永田蔵ノ祐(towaテニスクラブ) 79 [14]
[3] 32 水井冨夢(リックス静岡テニスクラブ) 山本悠真(丹那テニスクラブ) 124 [2]

7位戦

[11] 16 杉平慶太(アクトスポーツクラブ) 永田蔵ノ祐(towaテニスクラブ) 79 [14]

女子シングルス

3位戦

[1] 1 川合愛結(Wishテニスクラブ) 石川紗椰(Wishテニスクラブ) 61 [3]

5位戦

[11] 12 木下菜月(プレスパティオテニスクラブ) 岡田稟乃(アクトスポーツクラブ) 51 [9]
[6] 41 齋藤凛(佐鳴台ローンテニスクラブ) 片野陽満里(Wishテニスクラブ) 62 [5]

7位戦

[11] 12 木下菜月(プレスパティオテニスクラブ) 片野陽満里(Wishテニスクラブ) 62 [5]

男子ダブルス

3位戦

[3] 12 高村圭吾(プレスパティオテニスクラブ) 石野璃槻(PARQUE SPORTS CLUB) 41 [2]
小田切柊斗(インドアテニスアカデミー浜松) 池谷蒼進(PARQUE SPORTS CLUB) 41 [2]

5位戦

[8] 11 加藤 塁(プレスパティオテニスクラブ) 清水 竣(佐鳴台ローンテニスクラブ) 31 [4]
足立礼央(アイテニスクラブ) 永田蔵ノ祐(towaテニスクラブ) 31 [4]
[5] 21 山本悠真(丹那テニスクラブ) 杉平慶太(アクトスポーツクラブ) 32 [7]
鈴木陽大(プレスパティオテニスクラブ) 吉田壮麻(ニューウィンブルドンTC) 32 [7]

7位戦

[8] 11 加藤 塁(プレスパティオテニスクラブ) 杉平慶太(アクトスポーツクラブ) 32 [7]
足立礼央(アイテニスクラブ) 吉田壮麻(ニューウィンブルドンTC) 32 [7]

女子ダブルス

3位戦

[3] 6 藤江憩花(プレスパティオテニスクラブ) 岡田稟乃(アクトスポーツクラブ) 12 [6]
水野智葉(アイテニスクラブ) 齋藤凛(佐鳴台ローンテニスクラブ) 12 [6]

5位戦

[8] 5 山口心愛(佐鳴台ローンテニスクラブ) 藤井日南(Ohara Tennis Creation) 17 [4]
渡邊愛(Wishテニスクラブ) 椎名恵麻(D'S TENNIS CLUB) 17 [4]
[5] 11 木下菜月(プレスパティオテニスクラブ) 山田優依(竜南テニスクラブ) 20 [4]
渡辺葉月(あおやま庭球塾) 八木愛茉理(アイテニスクラブ) 20 [4]

7位戦

[8] 5 山口心愛(佐鳴台ローンテニスクラブ) 山田優依(竜南テニスクラブ) 20 [4]
渡邊愛(Wishテニスクラブ) 八木愛茉理(アイテニスクラブ) 20 [4]

女子シングルス

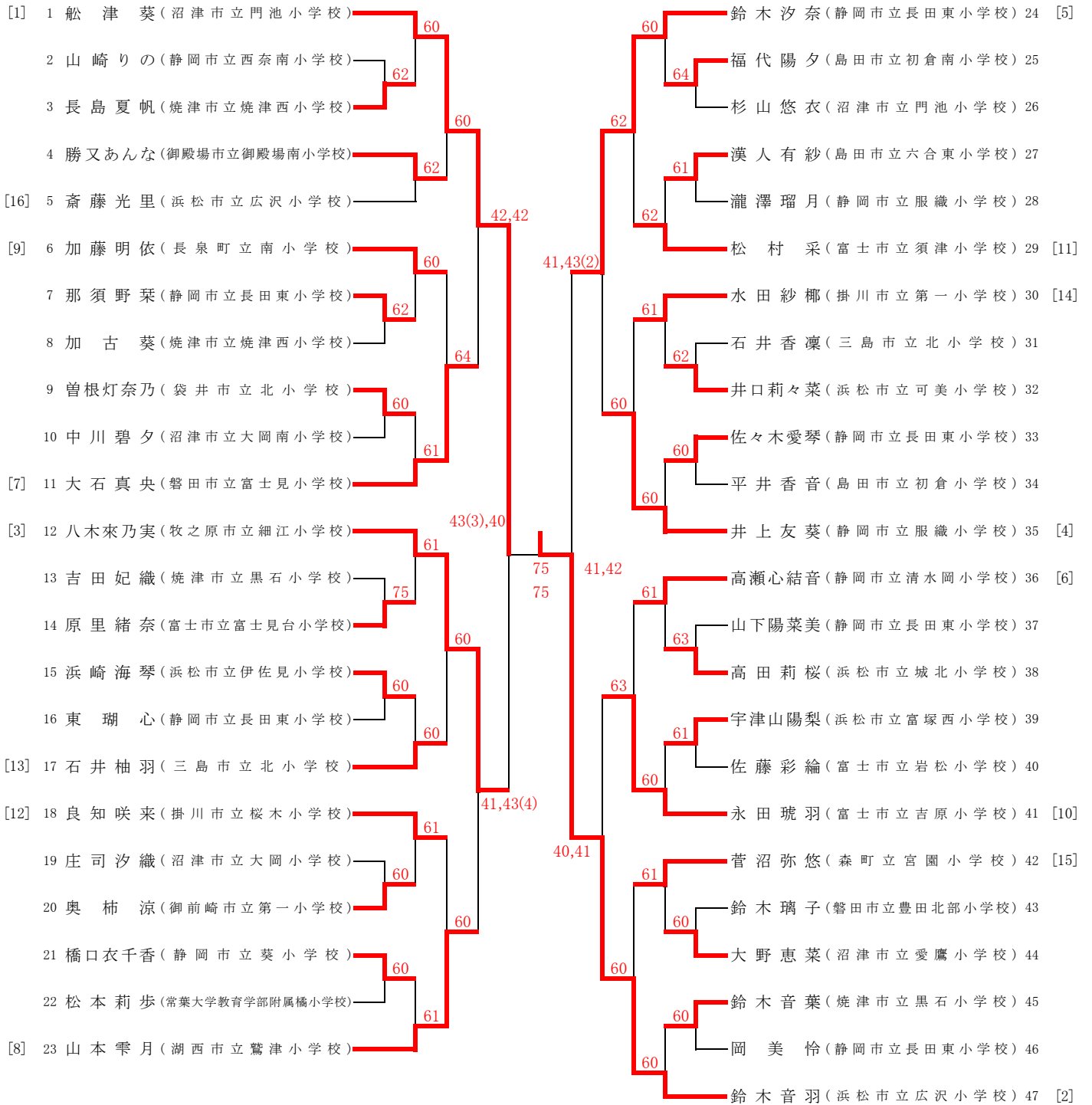

男子シングルス

3位戦

2セットマッチ(6-6タイブレーク)、ファイナル10Pタイブレーク

[5] 34 中山 敦 登(浜松市立有玉小学校)  高田 湊 祐(浜松市立城北小学校) 51 [3]

5位戦

2ショートセット(3-3タイブレーク)、ファイナル10Pタイブレーク

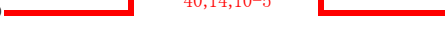
[8] 17 藤 井 健(磐田市立豊田東小学校)  池畑 秀 斗(浜松市立富塚小学校) 42 [10]
[4] 18 佐藤 蒼馬(菊川市立六郷小学校)  山田 七 翔(磐田市立豊田東小学校) 52 [6]





7位戦

2ショートセット(3-3タイブレーク)、ファイナル10Pタイブレーク

[8] 17 藤 井 健(磐田市立豊田東小学校)  池畑 秀 斗(浜松市立富塚小学校) 42 [10]

9位戦

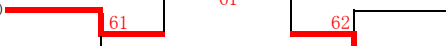
1セットマッチ

[13] 9 榎 林 陸(御前崎市立浜岡東小学校)  鈴木 蒼 空(富士市立鷹岡小学校) 35 [7]
[9] 10 太田 士 統(浜松市立河輪小学校)  大竹真那斗(磐田市立東部小学校) 46 [19]
[20] 23 西川 庵 利(藤枝市立大洲小学校)  福井 康 佑(藤枝市立葉梨小学校) 57
[21] 30 徳 増 圭(湖西市立鷺津小学校)  飯田 博 斗(浜松市立中野町小学校) 60 [15]

11位戦

1セットマッチ

[20] 23 西川 庵 利(藤枝市立大洲小学校)  飯田 博 斗(浜松市立中野町小学校) 60 [15]

女子シングルス

3位戦

2セットマッチ(6-6タイブレーク)、ファイナル10Pタイブレーク

[3] 12 八木 來乃実(牧之原市立細江小学校)  鈴木 汐 奈(静岡市立長田東小学校) 24 [5]

5位戦

2ショートセット(3-3タイブレーク)、ファイナル10Pタイブレーク

[7] 11 大石 真 央(磐田市立富士見小学校)  井上 友 葵(静岡市立服織小学校) 35 [4]
[8] 23 山本 雫 月(湖西市立鷺津小学校)  永田 琥 羽(富士市立吉原小学校) 41 [10]





7位戦

2ショートセット(3-3タイブレーク)、ファイナル10Pタイブレーク

[8] 23 山本 雫 月(湖西市立鷺津小学校)  永田 琥 羽(富士市立吉原小学校) 41 [10]

9位戦

1セットマッチ、9決定戦のみ2ショートセット(3-3タイブレーク)、ファイナル10Pタイブレーク

4 勝 又 あんな(御殿場市立御殿場南小学校)  松 村 采(富士市立須津小学校) 29 [11]
[9] 6 加藤 明 依(長泉町立南小学校)  水田 紗 椰(掛川市立第一小学校) 30 [14]
[13] 17 石井 柚 羽(三島市立北小学校)  高瀬 心 結音(静岡市立清水岡小学校) 36 [6]
[12] 18 良知 咲 来(掛川市立桜木小学校)  菅 沼 弥 悠(森町立宮園小学校) 42 [15]

11位戦

1セットマッチ

[13] 17 石井 柚 羽(三島市立北小学校)  高瀬 心 結音(静岡市立清水岡小学校) 36 [6]

男子ダブルス

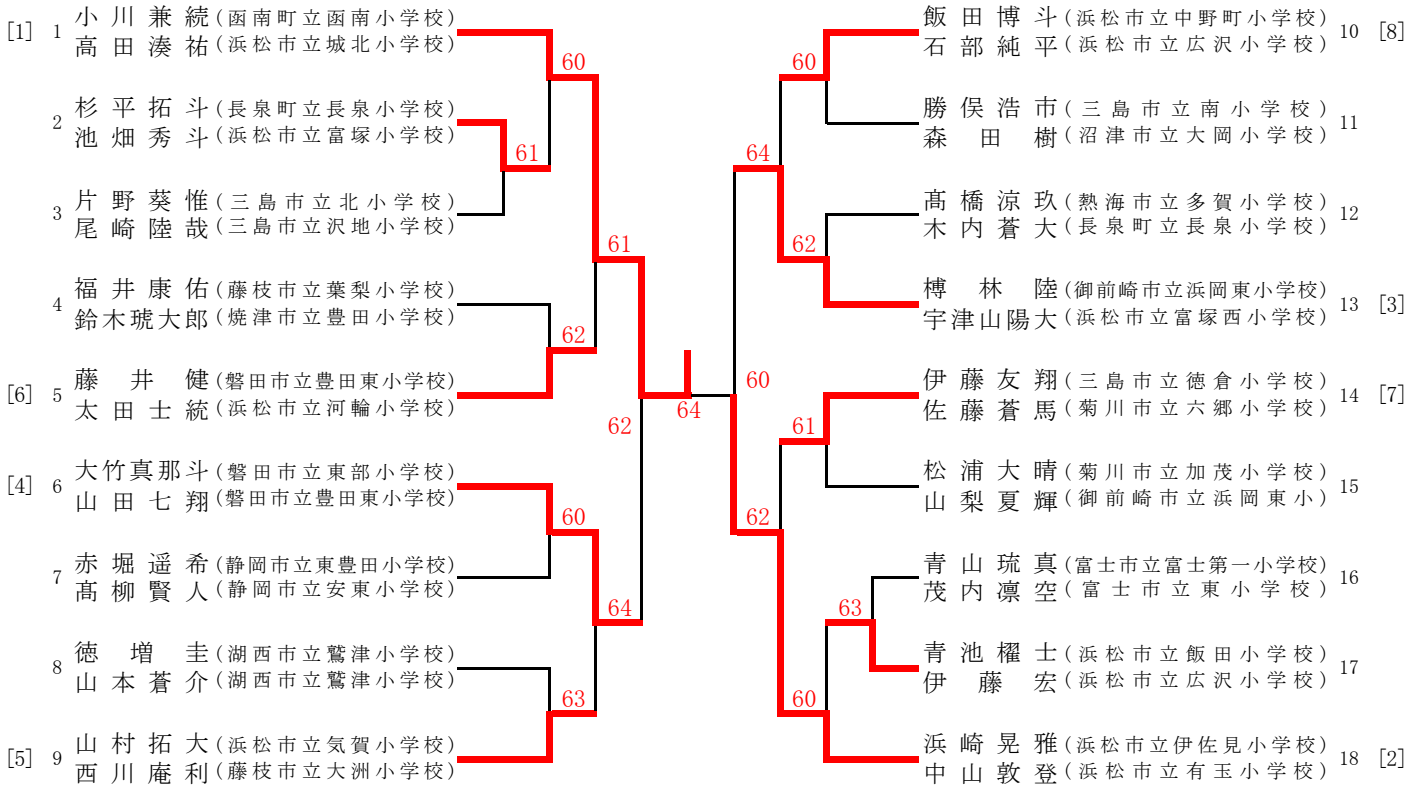

女子ダブルス

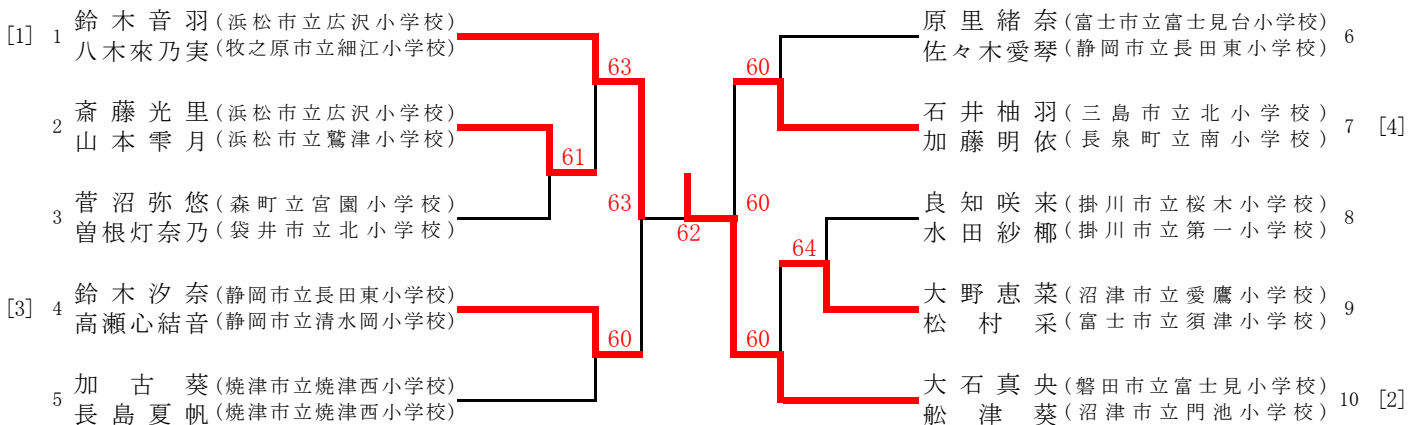

男子ダブルス

3位戦

[4]	6	大竹真那斗(磐田市立東部小学校)	76(4)	博林陸(御前崎市立浜岡東小学校)	13	[3]
		山田七翔(磐田市立豊田東小学校)		宇津山陽大(浜松市立富塚西小学校)		

5位戦

[6]	5	藤井健(磐田市立豊田東小学校)	63	飯田博斗(浜松市立中野町小学校)	10	[8]
		太田士統(浜松市立河輪小学校)	61	石部純平(浜松市立広沢小学校)		
[5]	9	山村拓大(浜松市立気賀小学校)		伊藤友翔(三島市立德倉小学校)	14	[7]
		西川庵利(藤枝市立大洲小学校)		佐藤蒼馬(菊川市立六郷小学校)		

7位戦

[5]	9	山村拓大(浜松市立気賀小学校)	76(4)	飯田博斗(浜松市立中野町小学校)	10	[8]
		西川庵利(藤枝市立大洲小学校)		石部純平(浜松市立広沢小学校)		

女子ダブルス

3位戦

[3]	4	鈴木汐奈(静岡市立長田東小学校)	75	石井柚羽(三島市立北小学校)	7	[4]
		高瀬心結音(静岡市立清水岡小学校)		加藤明依(長泉町立南小学校)		

5位戦

2	齋藤光里(浜松市立広沢小学校)	60	原里緒奈(富士市立富士見台小学校)	6
	山本雫月(浜松市立鷺津小学校)	62	佐々木愛琴(静岡市立長田東小学校)	
5	加古葵(焼津市立焼津西小学校)		大野恵菜(沼津市立愛鷹小学校)	9
	長島夏帆(焼津市立焼津西小学校)		松村采(富士市立須津小学校)	

7位戦

5	加古葵(焼津市立焼津西小学校)	76(3)	原里緒奈(富士市立富士見台小学校)	6
	長島夏帆(焼津市立焼津西小学校)		佐々木愛琴(静岡市立長田東小学校)	