

県ジュニア選手権

8月19日～ 草薙

U17男子シングルス

[1]	1	加藤慶	(磐田東高)		60		[6]	55	藤井陽大	(浜松市立高)		
	2	杉山佑紀	(静岡市立高)	61				56	杉本拓夢	(浜松工高)		
	3	八木翔太	(藤枝西高)		61			57	長谷川蒼空	(島田高)		
	4	太田大翔	(浜松市立高)	75		61		58	中嶋柁稀	(静岡高)		
	5	大野陽	(清水南高)	61			43RET	59	小林隼人	(磐田東高)		
	6	内田結也	(常葉大橋高)	60		60		60	橋本慎司	(清水南高)		
[28]	7	興津颯人	(静岡市立高)		63			[25]	61	名倉祐輝	(静岡サレジオ中高)	
[23]	8	飯田唯斗	(日大三島高)	60		64		[17]	62	生熊忠信	(浜松工高)	
	9	市川永真	(藤枝明誠高)	63			61		63	萩野歩夢	(浜松日体中高)	
	10	福田一稀	(浜松西高)		62		63		64	衣川平良	(浜松北高)	
	11	外山駿瑛	(浜松工高)	61		76		61	65	齊藤広琉	(浜松西高)	
	12	濱尾和希	(静岡市立高)	60			61		66	内海琉星	(日大三島高)	
[15]	13	齊藤蒼士	(日大三島高)		60		62		67	伊藤誠真	(浜松工高)	
[9]	14	三木翔太	(日大三島高)	60		61		[12]	68	内山愛琉	(Wishテニスクラブ)	
	15	倉橋海空斗	(島田高)	61			60		69	鈴木健太	(プレスパティオテニスクラブ)	
	16	青柳奏汰	(静岡城北高)		64		62		[13]	70	鈴木太樹	(静岡サレジオ中高)
	17	小栗和峰	(浜松西高)	62		76(5)			71	松本波瑠人	(静岡城北高)	
	18	大石瑞紘	(浜松工高)	60			60		72	豊田雅人	(浜松工高)	
	19	安藤涼	(浜松北高)	60			64		73	藤田權士	(静岡市立高)	
[19]	20	杉本淑	(隼山高)		63		62		[22]	74	松浦湊	(浜松市立高)
[27]	21	嶋田向健	(常葉大橋高)	60		62			75	杉本正悟	(静岡市立高)	
	22	村田瑞樹	(静岡市立高)	60			60		[30]	76	立花廉	(浜松工高)
	23	石牧諒真	(PARQUE SPORTS CLUB)	76(7)			64			77	石川蒼大	(日大三島高)
	24	飯田将史	(浜松北高)		60		60			78	中村佳太	(浜松北高)
	25	磯部幹弥	(浜松工高)	61			60			79	堀野瑛太郎	(ミナミテニスクラブ)
	26	水井翔夢	(常葉大橋高)	75		WO			80	安田唯人	(藤枝明誠高)	
[8]	27	河島賢太郎	(浜松市立高)		62	60		[3]	81	宮本亮	(PARQUE SPORTS CLUB)	
[4]	28	今井力輝	(磐田東高)	WO		75			[5]	82	谷澤怜真	(日大三島高)
	29	大場遥仁	(浜松工高)	63			62			83	前浦雄介	(静岡市立高)
	30	今野大志	(日大三島高)		62		61			84	岩崎楓	(静岡高)
	31	荒波敦喜	(島田高)	64			63			85	岩ヶ谷遼佑	(グリーンヒルテニスクラブ)
	32	柴田翔也	(静岡サレジオ中高)	64			61			86	山崎善由	(静岡城北高)
	33	杉山陸	(静岡市立高)	60			WO			87	鈴木奏一朗	(浜松工高)
[26]	34	白幡侑吾	(浜松西高)		60		64		[32]	88	濱見慶人	(浜松北高)
[18]	35	杉山遼介	(静岡サレジオ中高)	60			60		[20]	89	清水新太	(浜松北高)
	36	諏訪友壘	(藤枝New青葉庭球倶楽部)	62			64			90	小川琥白	(常葉大橋高)
	37	嘉茂綾介	(城南静岡中高)		62		62			91	片野里玖斗	(磐田東高)
	38	松永翔太郎	(常葉大橋高)	62			61			92	高橋佑吏	(浜松工高)
	39	大西琉空	(浜松工高)	61			75			93	榛澤瑠弥	(城南静岡中高)
[14]	40	大庭嘉仁	(本日庭球日)		61		61			94	植村春輝	(島田高)
[10]	41	久保田圭	(静岡市立高)	60			63		[11]	95	田代登馬	(静岡市立高)
	42	東本恵侍	(浜松日体中高)	WO					[16]	96	久保義弥	(浜松工高)
	43	阿曾颯	(磐田東高)		60		64			97	安本帆志	(静岡市立高)
	44	杉田琢磨	(静岡市立高)	60			64			98	丹羽悠斗	(磐田東高)
	45	榎原蒼太	(浜松大平台高)	63			61			99	袴田直志	(浜松西高)
	46	宮城島健翔	(浜松西高)	63			60			100	新村知己	(浜松北高)
[21]	47	谷川凰貴	(グリーンポートテニスクラブ)		60		61		[24]	101	和田紘武	(磐田東高)
[31]	48	岡田直哉	(浜松市立高)	WO					[29]	102	萩原楓	(浜松市立高)
	49	山本凜	(静岡城北高)		62		60			103	佐藤 伊武紀	(静岡市立高)
	50	久嶋隼	(浜松北高)	63			75			104	紀本航甫	(常葉大橋高)
	51	小松輝明	(藤枝明誠高)		61		64			105	藤田昊祐	(PARQUE SPORTS CLUB)
	52	岩清水優矢	(常葉大橋高)	62						106	中山魁士	(藤枝西高)
	53	瀬戸爽輔	(日大三島高)	76(2)			60			107	曾我涼太郎	(浜松北高)
[7]	54	池田光希	(浜松工高)						[2]	108	立川碧人	(日大三島高)

県ジュニア選手権

8月19日～ 草薙

U17女子シングルス

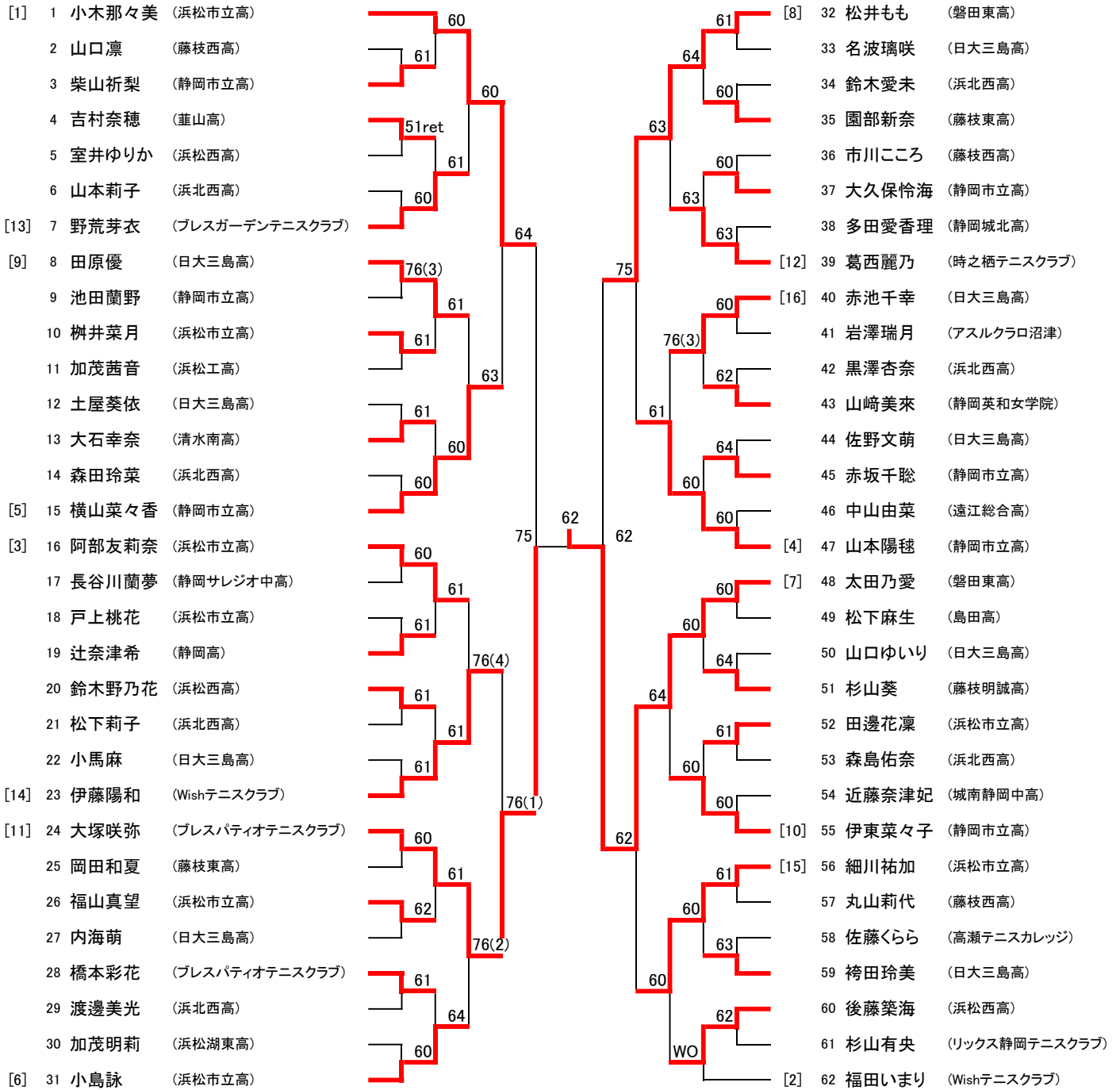

県ジュニア選手権

8月20日～ 草薙

U15男子シングルス

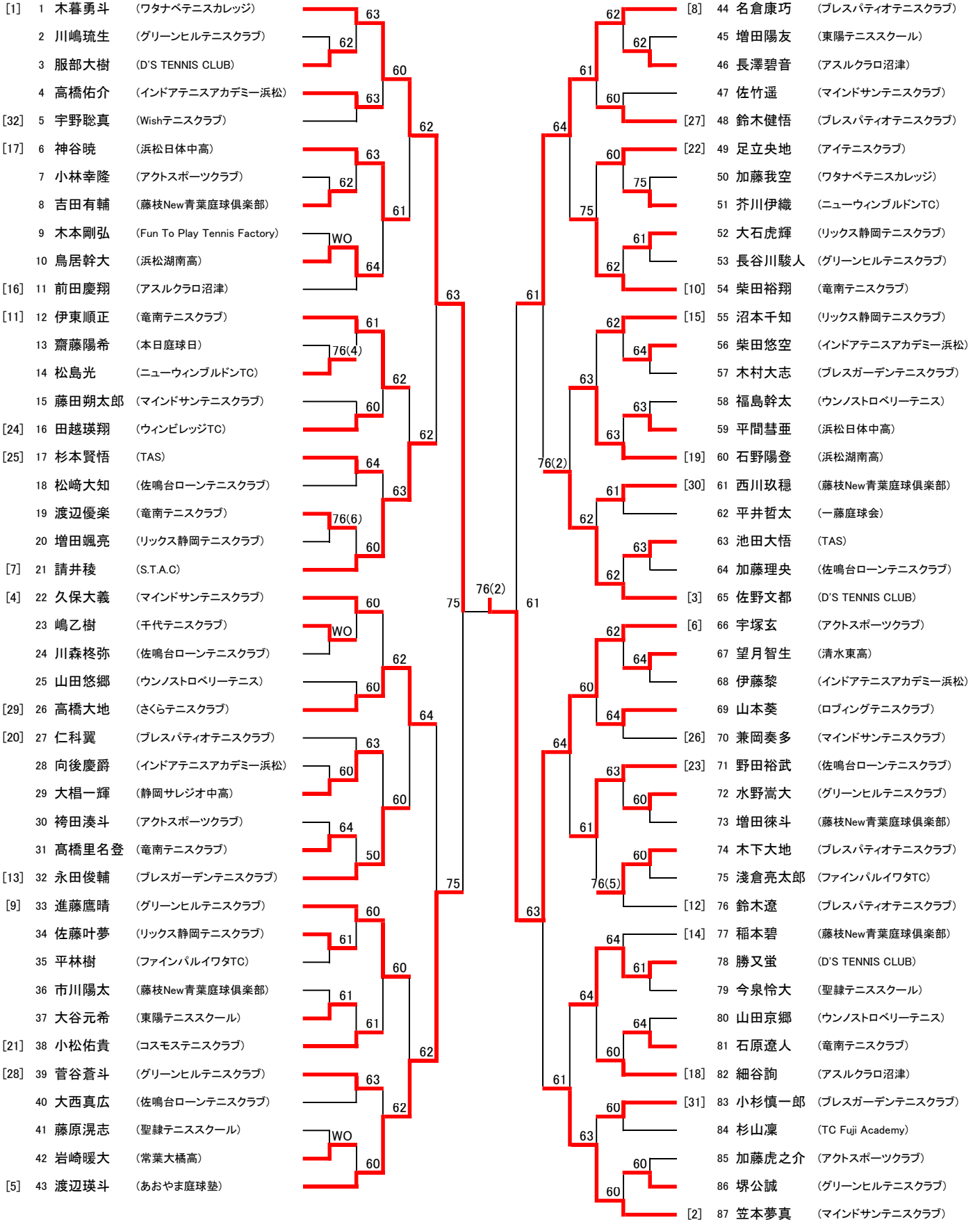

県ジュニア選手権

8月20日～ 草薙

U15女子シングルス

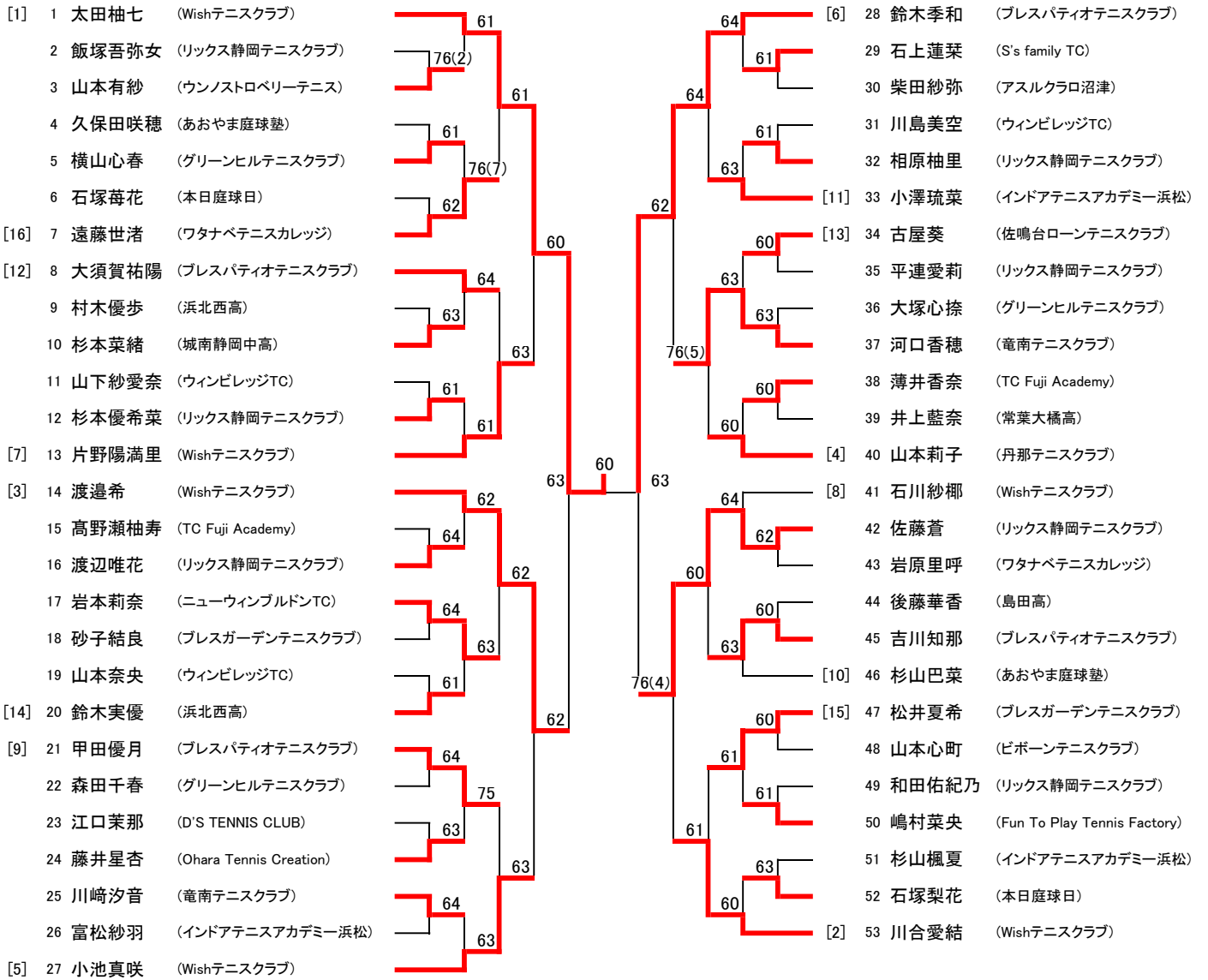

県ジュニア選手権

8月24日～ 草薙

U13男子シングルス

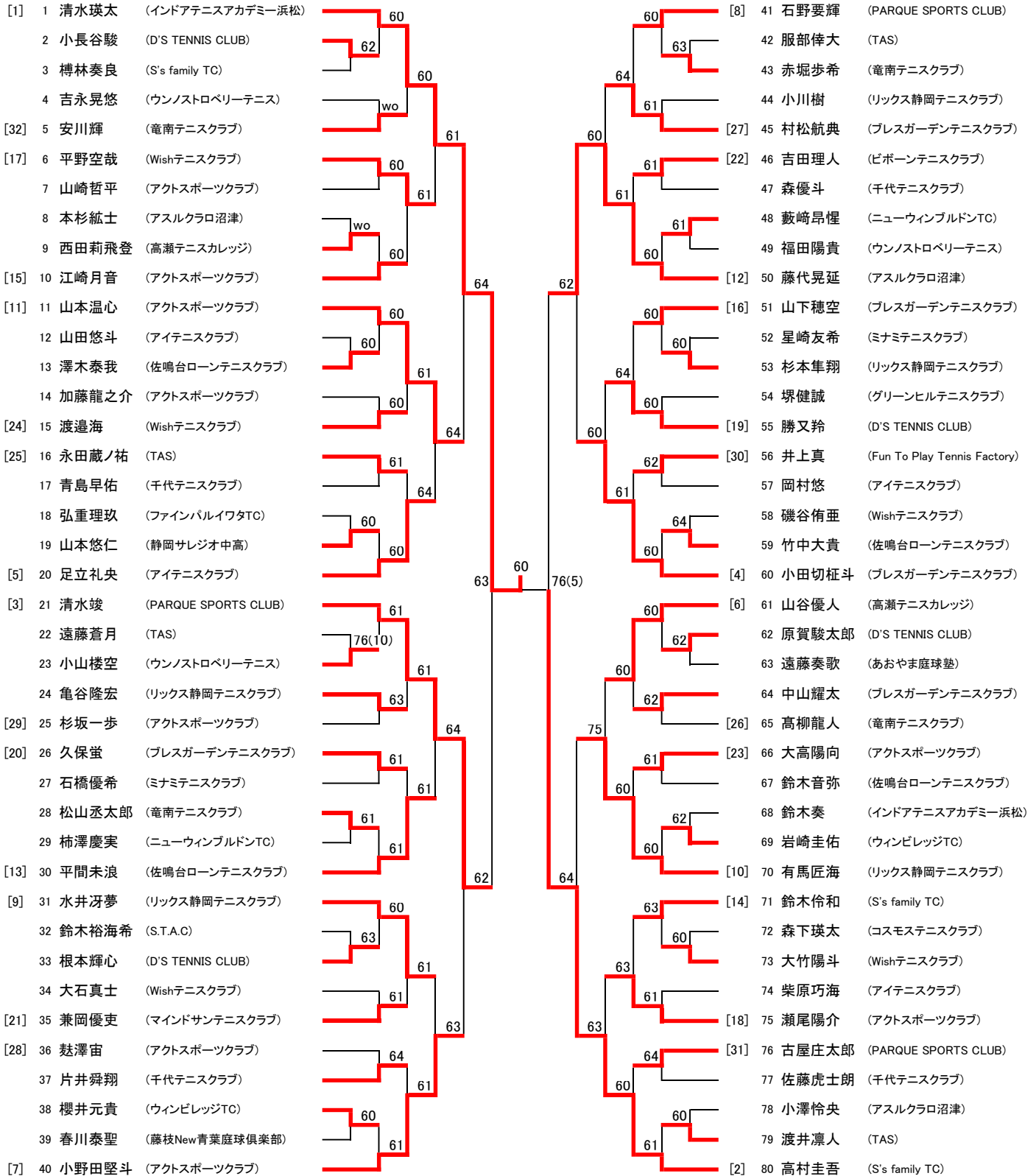

県ジュニア選手権

8月24日～ 草薙

U13女子シングルス

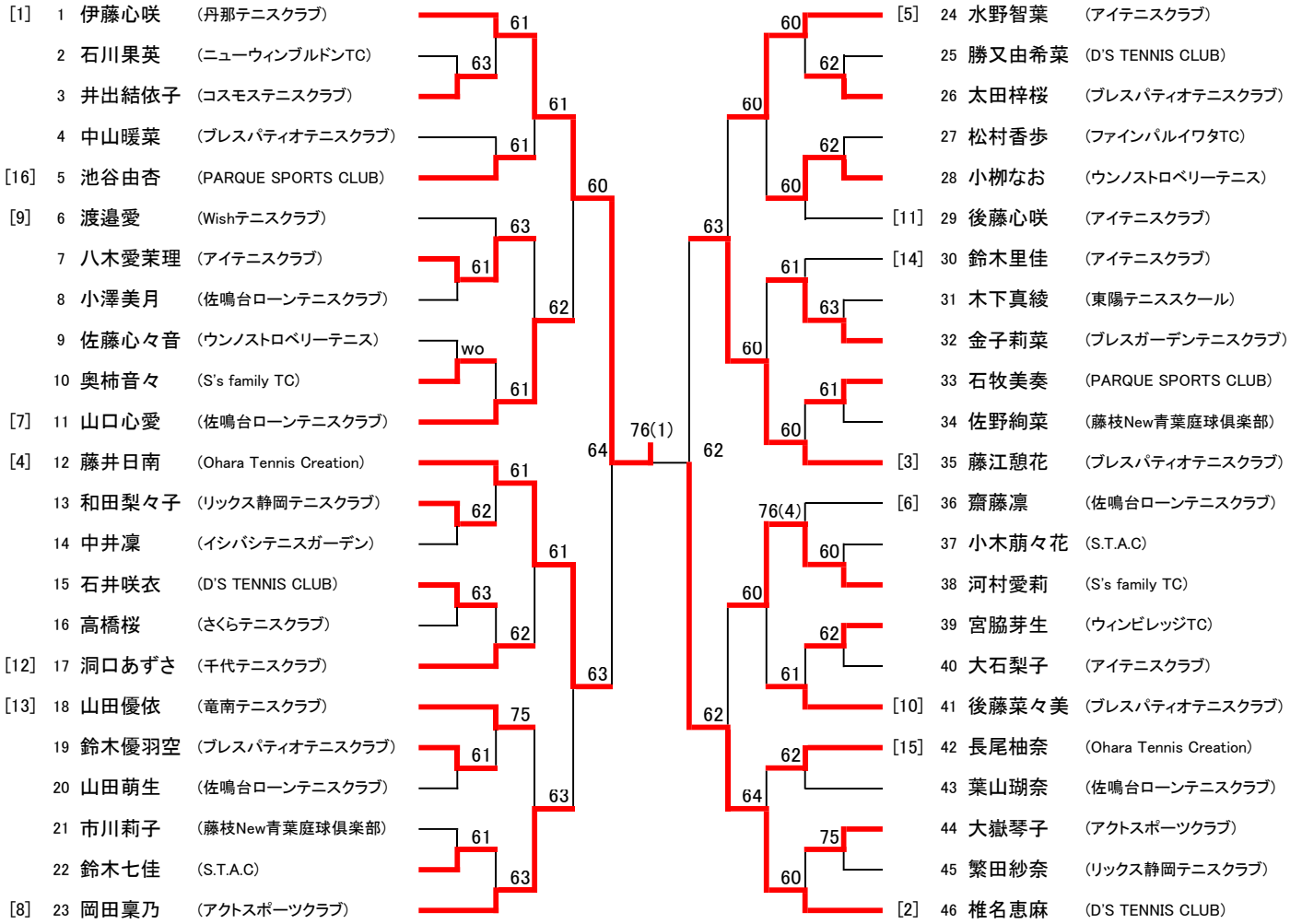

県ジュニア選手権

8月17日～ 草薙

U11男子シングルス

[1]	1	吉田壮麻 (藤枝New青葉庭球倶楽部)		61		61	[8]	29	中山敦登 (ブレスガーデンテニスクラブ)
	2	高橋蒼葉 (さくらテニスクラブ)		60		75		30	樽林陸 (S's family TC)
	3	内山結雅 (ニューウィンブルドンTC)			60			31	田越奏多 (ウィンビレッジTC)
	4	大木翔太 (ブレスパティオテニスクラブ)		61		63		32	伊藤勇 (佐鳴台ローンテニスクラブ)
	5	山村拓大 (Ohara Tennis Creation)			63			33	丸山瑞貴 (グリーンヒルテニスクラブ)
	6	杉浦隆真 (S's family TC)		60		64		34	中山樹 (ブレスガーデンテニスクラブ)
[14]	7	長尾柊舞 (Ohara Tennis Creation)			75		[11]	35	木暮聡真 (ワタナベテニスカレッジ)
[12]	8	浜崎晃雅 (インドアテニスアカデミー浜松)		61		60	[13]	36	山下瑞帆 (ブレスガーデンテニスクラブ)
	9	伊藤友翔 (丹那テニスクラブ)			60			37	潮夏希 (ウノストロベリーテニス)
	10	梁瀬斗莉 (D'S TENNIS CLUB)		63		62		38	嶋慧凧 (千代テニスクラブ)
	11	田辺修 (ウノストロベリーテニス)			63			39	工藤稜央 (TAS)
	12	弘重朔玖 (ファインパルレイワタTC)		60		63		40	徳増圭 (PARQUE SPORTS CLUB)
	13	清水陸斗 (PARQUE SPORTS CLUB)			61			41	山本大馳 (TC Fuji Academy)
[6]	14	川崎瑛大 (Ohara Tennis Creation)			61	63	[3]	42	葉山弥斗 (ニューウィンブルドンTC)
[4]	15	白柳大樹 (ニューウィンブルドンTC)				76(5)	[7]	43	鈴木棕真 (Wishテニスクラブ)
	16	大石鷹平 (アクトスポーツクラブ)		61				44	山本道獅 (ビボーンテニスクラブ)
	17	近藤汰一 (ブレスパティオテニスクラブ)			60			45	戸塚皓雅 (S's family TC)
	18	青山瑛理 (あおやま庭球塾)		WO				46	岩出船 (S.T.A.C)
	19	臼井湊登 (時之栖テニスクラブ)			60			47	宇津山陽大 (インドアテニスアカデミー浜松)
	20	佐藤綺斗 (S's family TC)						48	監物輝太 (アクトスポーツクラブ)
[15]	21	西川庵利 (藤枝New青葉庭球倶楽部)					[10]	49	松下翔 (ブレスパティオテニスクラブ)
[9]	22	佐藤蒼馬 (S's family TC)		61		62	[16]	50	瀬尾駿也 (アクトスポーツクラブ)
	23	堤俊亮 (ウィンビレッジTC)			62			51	飯田博斗 (ニューウィンブルドンTC)
	24	山田新太 (TC Fuji Academy)			60			52	大野庸太 (あおやま庭球塾)
	25	片野結翔 (D'S TENNIS CLUB)				64		53	有賀伊吹 (D'S TENNIS CLUB)
	26	室谷晴 (マインドサンテニスクラブ)			62			54	志知諒哉 (ブレスガーデンテニスクラブ)
	27	利根漣 (アスルクラロ沼津)				63		55	神藤海寿 (ミナミテニスクラブ)
[5]	28	石野璃槻 (PARQUE SPORTS CLUB)			63		[2]	56	池谷蒼進 (PARQUE SPORTS CLUB)

県ジュニア選手権

8月17日～ 草薙

U11女子シングルス

[1]	1	川合千紗 (Wishテニスクラブ)		60			60	[7]	17	八木來乃実 (アイテニスクラブ)			
	2	池田朱希 (東陽テニススクール)			62				18	近藤帆香 (時之栖テニスクラブ)			
	3	井上友葵 (高瀬テニスカレッジ)		61			60		19	前田柚南 (ウィンビレッジTC)			
	4	横山愛夏 (グリーンヒルテニスクラブ)				75		62	20	湊悠菜 (TAS)			
	5	杉山菜麻 (インドアテニスアカデミー浜松)		60			62		21	山田遥姫 (ウノストロベリーテニス)			
	6	宮脇悠良 (ウィンビレッジTC)			63			61	22	鈴木音羽 (インドアテニスアカデミー浜松)			
	7	古谷優果 (ウノストロベリーテニス)		61				61	23	大石真央 (Wishテニスクラブ)			
[6]	8	遠藤菜夏 (ワタナベテニスカレッジ)				63	76(4)		[3]	24	松浦彩七 (S's family TC)		
	9	半場あい (ブレスガーデンテニスクラブ)		60				75		[8]	25	高野瀬花凜 (TC Fuji Academy)	
[4]	10	那須野楓 (ウノストロベリーテニス)			60						26	富田彩巴 (高瀬テニスカレッジ)	
	11	森下瑚子 (高瀬テニスカレッジ)		64					61		27	青木愛月 (Wishテニスクラブ)	
	12	太田葵 (Wishテニスクラブ)				61			60		28	栗飯原ゆきの (アクトスポーツクラブ)	
	13	小山由真 (藤枝New青葉庭球倶楽部)		60				61			29	服部紗空 (D'S TENNIS CLUB)	
	14	福井舞穂 (アイテニスクラブ)			60				64		30	鷺津悠莉 (藤枝New青葉庭球倶楽部)	
	15	水田結唯 (Wishテニスクラブ)		60					61		31	松岡にこ (S.T.A.C)	
[5]	16	船津葵 (D'S TENNIS CLUB)							60		[2]	32	谷口莉奈 (S's family TC)

県ジュニア選手権

8月17日～ 草薙

U9男子シングルス

- [1] 1 小川兼統 (アクトスポーツクラブ)
- 2 近藤翔太 (ワタナベテニスカレッジ)
- 3 藤井健 (Wishテニスクラブ)
- 4 松浦大晴 (S's family TC)
- 5 萩本諒 (TC Fuji Academy)
- 6 福井康佑 (アイテニスクラブ)
- [6] 7 山田七翔 (Wishテニスクラブ)
- [3] 8 高田湊祐 (Ohara Tennis Creation)
- 9 杉浦脩真 (S's family TC)
- 10 尾崎陸哉 (D'S TENNIS CLUB)
- 11 大石隼平 (アクトスポーツクラブ)
- 12 茂内凜空 (あおやま庭球塾)
- [5] 13 池畑秀斗 (インドアテニスアカデミー浜松)

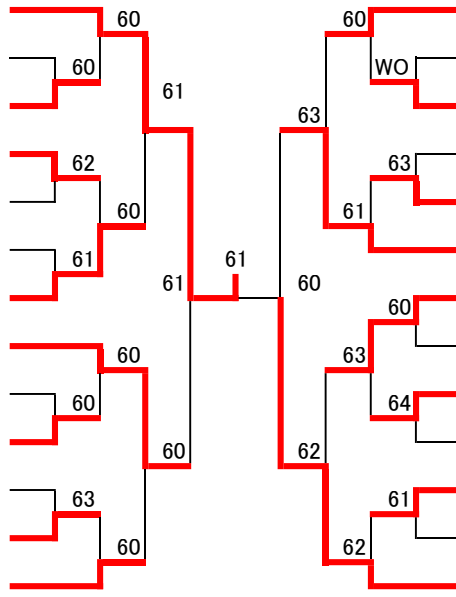

- [7] 14 杉平拓斗 (アクトスポーツクラブ)
- 15 山梨夏輝 (S's family TC)
- 16 前田敬太郎 (アクトスポーツクラブ)
- 17 青池權士 (ニューウインブルドンTC)
- 18 片野葵惟 (D'S TENNIS CLUB)
- [4] 19 大竹真那斗 (Wishテニスクラブ)
- [8] 20 柿澤瑛慶 (ニューウインブルドンTC)
- 21 鈴木琥太郎 (アイテニスクラブ)
- 22 巢山竜生 (プレスガーデンテニスクラブ)
- 23 伊藤宏 (佐鳴台ローンテニスクラブ)
- 24 太田士統 (Wishテニスクラブ)
- 25 青山琉真 (あおやま庭球塾)
- [2] 26 鈴木蒼空 (TAS)

県ジュニア選手権

8月17日～ 草薙

U9女子シングルス

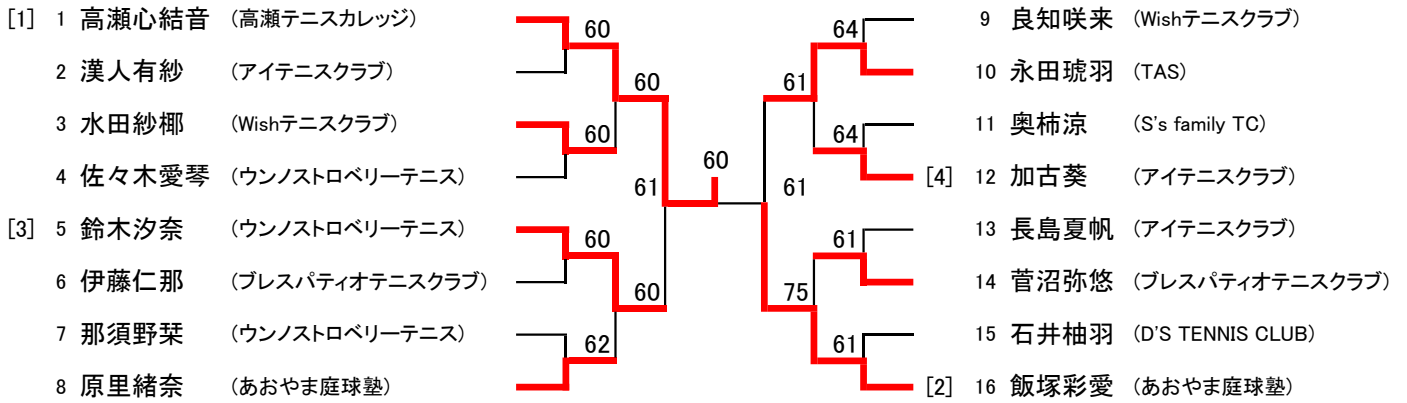

U17男子シングルス

41 久保田圭 (静岡市立高)	63
55 藤井陽大 (浜松市立高)	63
14 三木翔太 (日大三島高)	64
35 杉山遼介 (静岡サレジオ中高)	64
75 杉本正悟 (静岡市立高)	64
108 立川碧人 (日大三島高)	64
14 三木翔太 (日大三島高)	40ret
75 杉本正悟 (静岡市立高)	40ret

U15男子シングルス

43 渡辺瑛斗 (あおやま庭球塾)	54ret
44 名倉康巧 (プレスパティオテニスクラブ)	54ret
21 請井稜 (S.T.A.C)	63
26 高橋大地 (さくらテニスクラブ)	63
65 佐野文都 (D'S TENNIS CLUB)	63
87 笠本夢真 (マインドサンテニスクラブ)	63
26 高橋大地 (さくらテニスクラブ)	62
87 笠本夢真 (マインドサンテニスクラブ)	62

U13男子シングルス

21 清水竣 (PARQUE SPORTS CLUB)	64
50 藤代晃延 (アスルクラロ沼津)	64
11 山本温心 (アクトスポーツクラブ)	62
40 小野田堅斗 (アクトスポーツクラブ)	64
60 小田切柁斗 (プレスガーデンテニスクラブ)	63
70 有馬匠海 (リックス静岡テニスクラブ)	63
11 山本温心 (アクトスポーツクラブ)	61
70 有馬匠海 (リックス静岡テニスクラブ)	61

U11男子シングルス

28 石野璃槻 (PARQUE SPORTS CLUB)	75
35 木暮聡真 (ワタナベテニスカレッジ)	75
14 川崎瑛大 (Ohara Tennis Creation)	64
15 白柳大樹 (ニューウィンブルドンTC)	75
42 葉山弥斗 (ニューウィンブルドンTC)	63
49 松下翔 (プレスパティオテニスクラブ)	63
15 白柳大樹 (ニューウィンブルドンTC)	63
42 葉山弥斗 (ニューウィンブルドンTC)	63

U9男子シングルス

8 高田湊祐 (Ohara Tennis Creation)	63
19 大竹真那斗 (Wishテニスクラブ)	63
7 山田七翔 (Wishテニスクラブ)	75
13 池畑秀斗 (インドアテニスアカデミー浜松)	76(4)
14 杉平拓斗 (アクトスポーツクラブ)	62
20 柿澤瑛慶 (ニューウィンブルドンTC)	62
7 山田七翔 (Wishテニスクラブ)	75
20 柿澤瑛慶 (ニューウィンブルドンTC)	75

U17女子シングルス

1 小木那々美 (浜松市立高)	63
32 松井もも (磐田東高)	63
15 横山菜々香 (静岡市立高)	60
23 伊藤陽和 (Wishテニスクラブ)	62
47 山本陽毬 (静岡市立高)	61
56 細川祐加 (浜松市立高)	61
23 伊藤陽和 (Wishテニスクラブ)	76(3)
56 細川祐加 (浜松市立高)	76(3)

U15女子シングルス

14 渡邊希 (Wishテニスクラブ)	60
42 佐藤蒼 (リックス静岡テニスクラブ)	60
13 片野陽満里 (Wishテニスクラブ)	61
27 小池真咲 (Wishテニスクラブ)	60
37 河口香穂 (竜南テニスクラブ)	63
53 川合愛結 (Wishテニスクラブ)	63
13 片野陽満里 (Wishテニスクラブ)	61
37 河口香穂 (竜南テニスクラブ)	61

U13女子シングルス

12 藤井日南 (Ohara Tennis Creation)	75
35 藤江憩花 (プレスパティオテニスクラブ)	75
11 山口心愛 (佐鳴台ローンテニスクラブ)	75
23 岡田稟乃 (アクトスポーツクラブ)	63
24 水野智葉 (アイテニスクラブ)	76(6)
38 河村愛莉 (S's family TC)	76(6)
11 山口心愛 (佐鳴台ローンテニスクラブ)	61
38 河村愛莉 (S's family TC)	61

U11女子シングルス

9 半场あい (プレスガーデンテニスクラブ)	61
24 松浦彩七 (S's family TC)	61
8 遠藤菜夏 (ワタナベテニスカレッジ)	62
16 船津葵 (D'S TENNIS CLUB)	62
17 八木来乃実 (アイテニスクラブ)	63
28 栗飯原ゆきの (アクトスポーツクラブ)	63
8 遠藤菜夏 (ワタナベテニスカレッジ)	63
17 八木来乃実 (アイテニスクラブ)	63

U9女子シングルス

5 鈴木汐奈 (ウノストロベリーテニス)	64
10 永田琥羽 (TAS)	64
3 水田紗椰 (Wishテニスクラブ)	60
8 原里緒奈 (あおやま庭球塾)	64
12 加古葵 (アイテニスクラブ)	60
14 菅沼弥悠 (プレスパティオテニスクラブ)	60
8 原里緒奈 (あおやま庭球塾)	64
12 加古葵 (アイテニスクラブ)	64