

令和6年度 静岡県中学生テニス選手権大会

【 結 果 】

主 催	静岡県テニス協会				
主 管	静岡県テニス協会ジュニア委員会				
協 力	静岡県中学校テニス連盟				
	(一社)静岡県クラブジュニアテニス連盟				
	日本女子テニス連盟静岡県支部				
日 程	令和6年3月30日(土)・4月1日(月)～3日(水) 予備日:4日(木)				
会 場	県営草薙総合運動場庭球場				
大 会 会 長	塩谷 立				
大 会 副 会 長	伊東 末廣	渡邊 健	中井 俊裕	高木 郁生	高柳 雅彦
大 会 委 員 長	鈴木 敏文				
大 会 副 委 員 長	岩本 孝	青山 剛			
競 技 委 員 長	伊東 敬洋				
競 技 副 委 員 長	成島 修				
レ フ ェ リ ー	鈴木 恵博				
競 技 委 員	千代 慎也	疋野 良	松村 亮	大原 満	吉野 整
	関口 知子	筒井 治子	大畑 始生子	藤波 幸雄	山北 力
	越川 充				

男子シングルス No.1

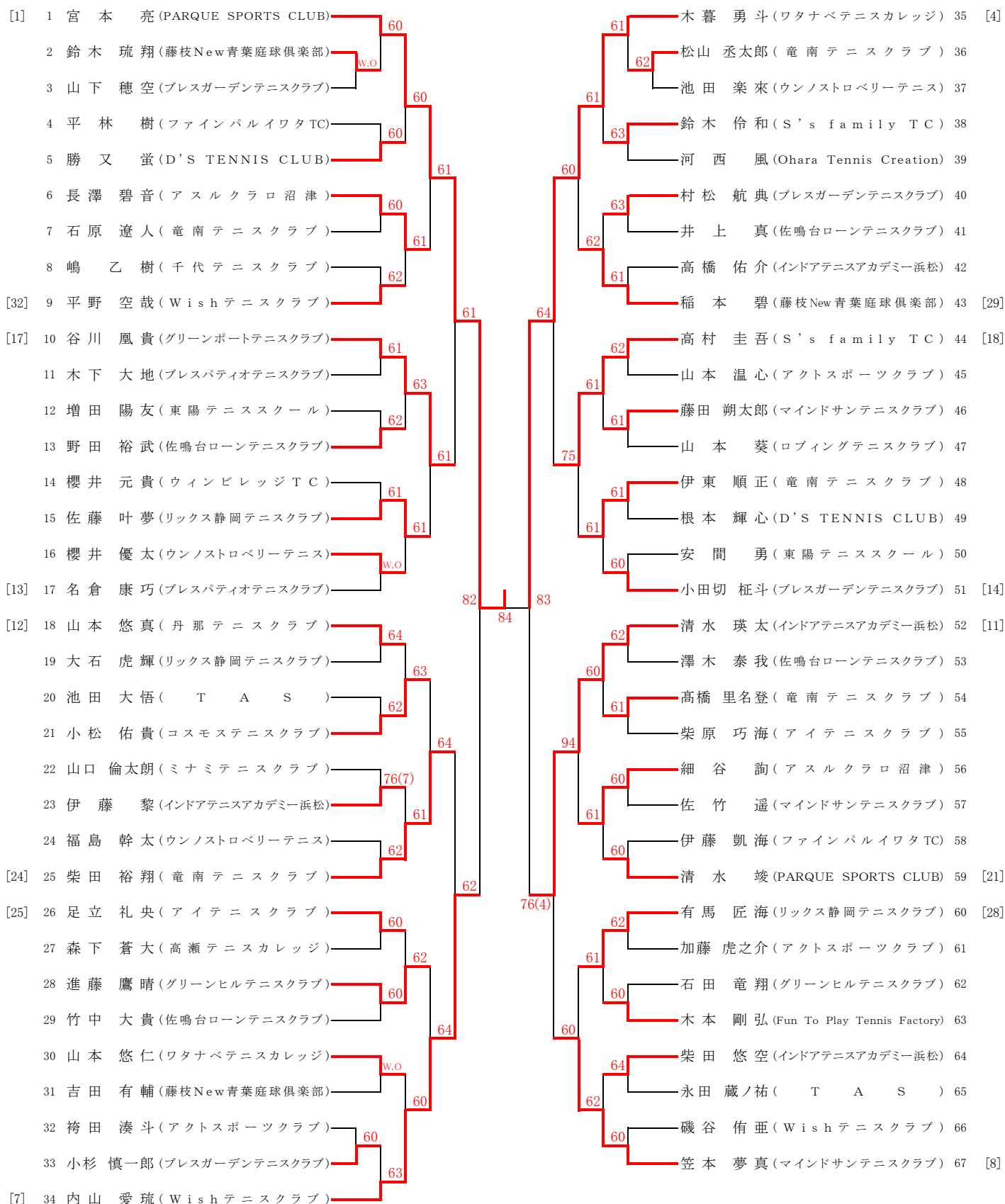

決勝戦



男子シングルス No.2

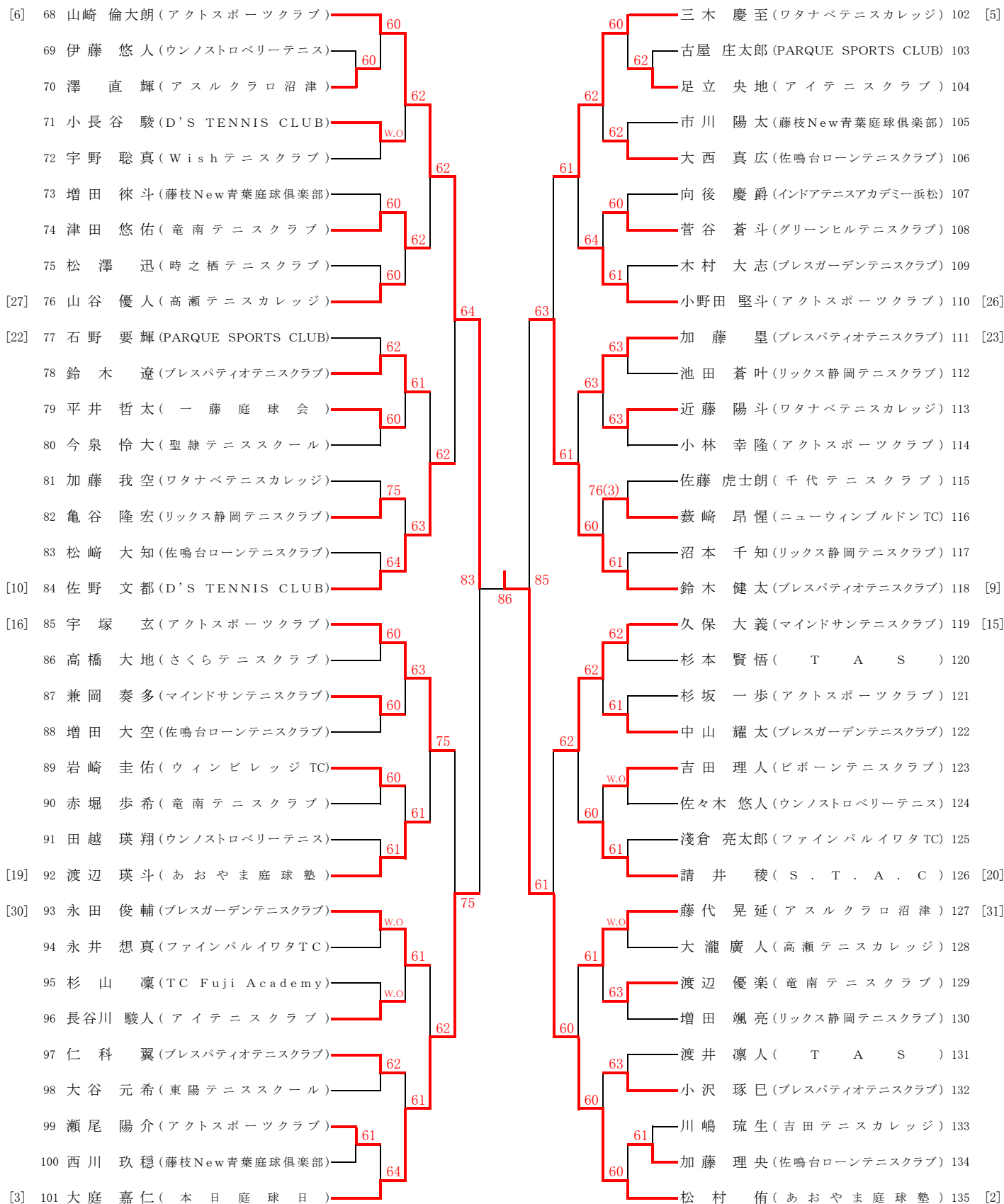

《 女子シングルス 》

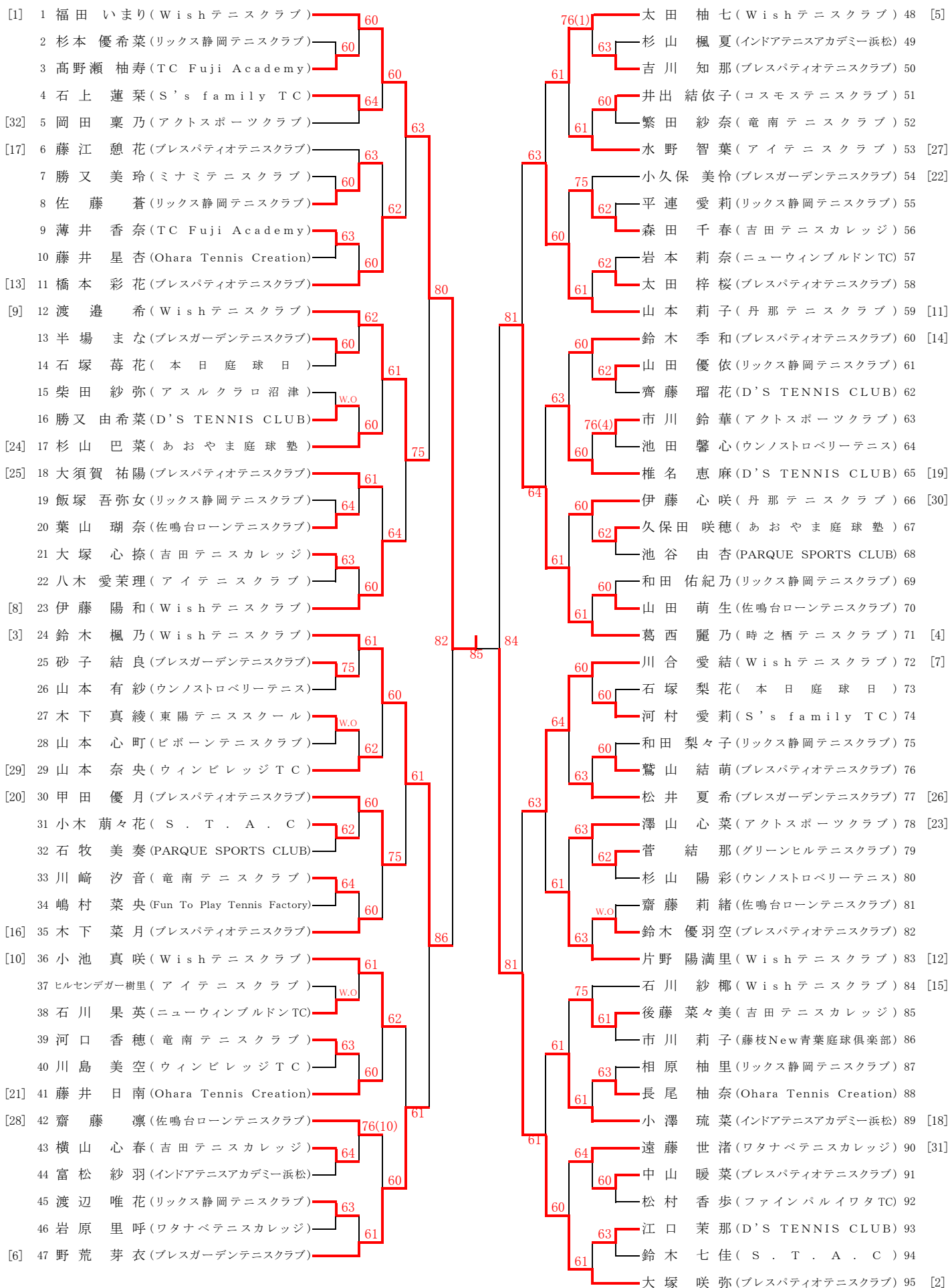

《 男子シングルス 》

3 位 戦

[4] 35 木暮 勇斗 (ワタナベテニスカレッジ) ————— 63 ————— 山崎 倫大朗 (アクトスポーツクラブ) 68 [6]

5 位 戦

[7] 34 内山 愛琉 (Wish テニスクラブ) ————— 64 ————— 大庭 嘉仁 (本日庭球日) 101 [3]
[11] 52 清水 瑛太 (インドアテニスアカデミー浜松) ————— 63 ————— 75 ————— 鈴木 健太 (プレスパティオテニスクラブ) 118 [9]

7 位 戦

[11] 52 清水 瑛太 (インドアテニスアカデミー浜松) ————— 62 ————— 鈴木 健太 (プレスパティオテニスクラブ) 118 [9]

《 女子シングルス 》

3 位 戦

[3] 24 鈴木 楓乃 (Wish テニスクラブ) ————— 64 ————— 葛西 麗乃 (時之栖テニスクラブ) 71 [4]

5 位 戦

[9] 12 渡 邊 希 (Wish テニスクラブ) ————— 62 ————— 山本 莉子 (丹那テニスクラブ) 59 [11]
[6] 47 野 荒 芽衣 (プレスガーデンテニスクラブ) ————— 61 ————— 61 ————— 川合 愛結 (Wish テニスクラブ) 72 [7]

7 位 戦

[9] 12 渡 邊 希 (Wish テニスクラブ) ————— 62 ————— 山本 莉子 (丹那テニスクラブ) 59 [11]

男子ダブルス

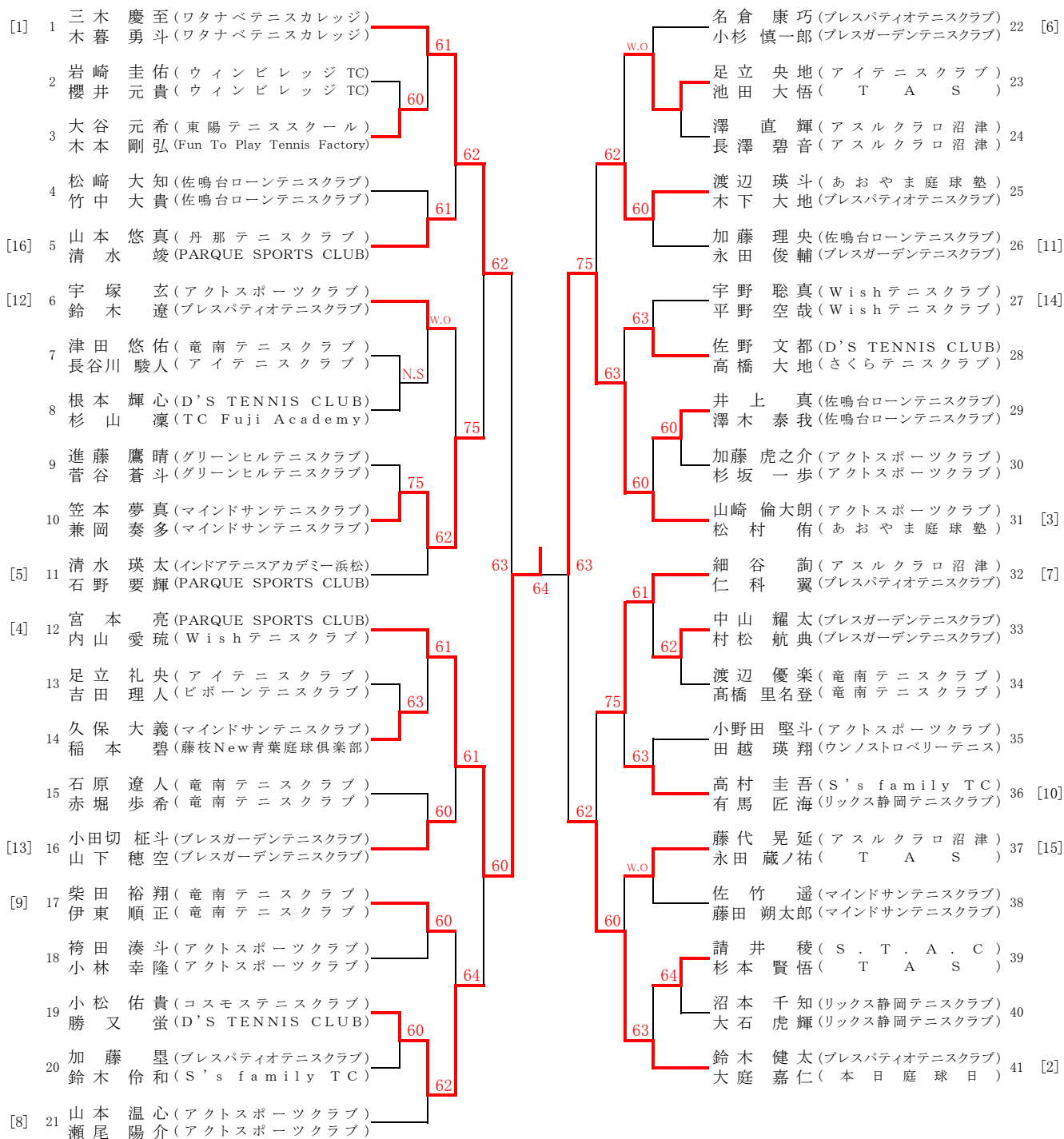

3位戦

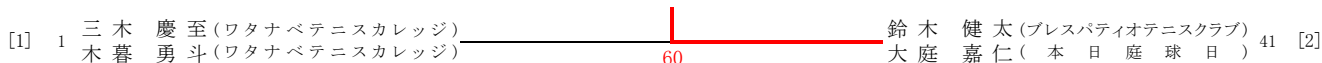

5位戦

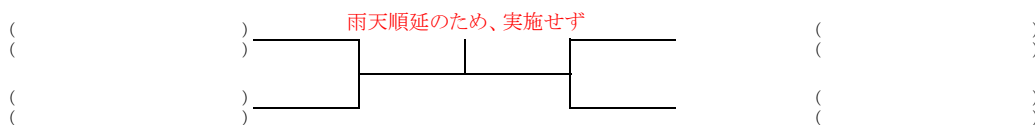

7位戦

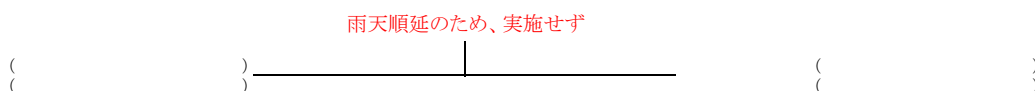

《 女子ダブルス 》

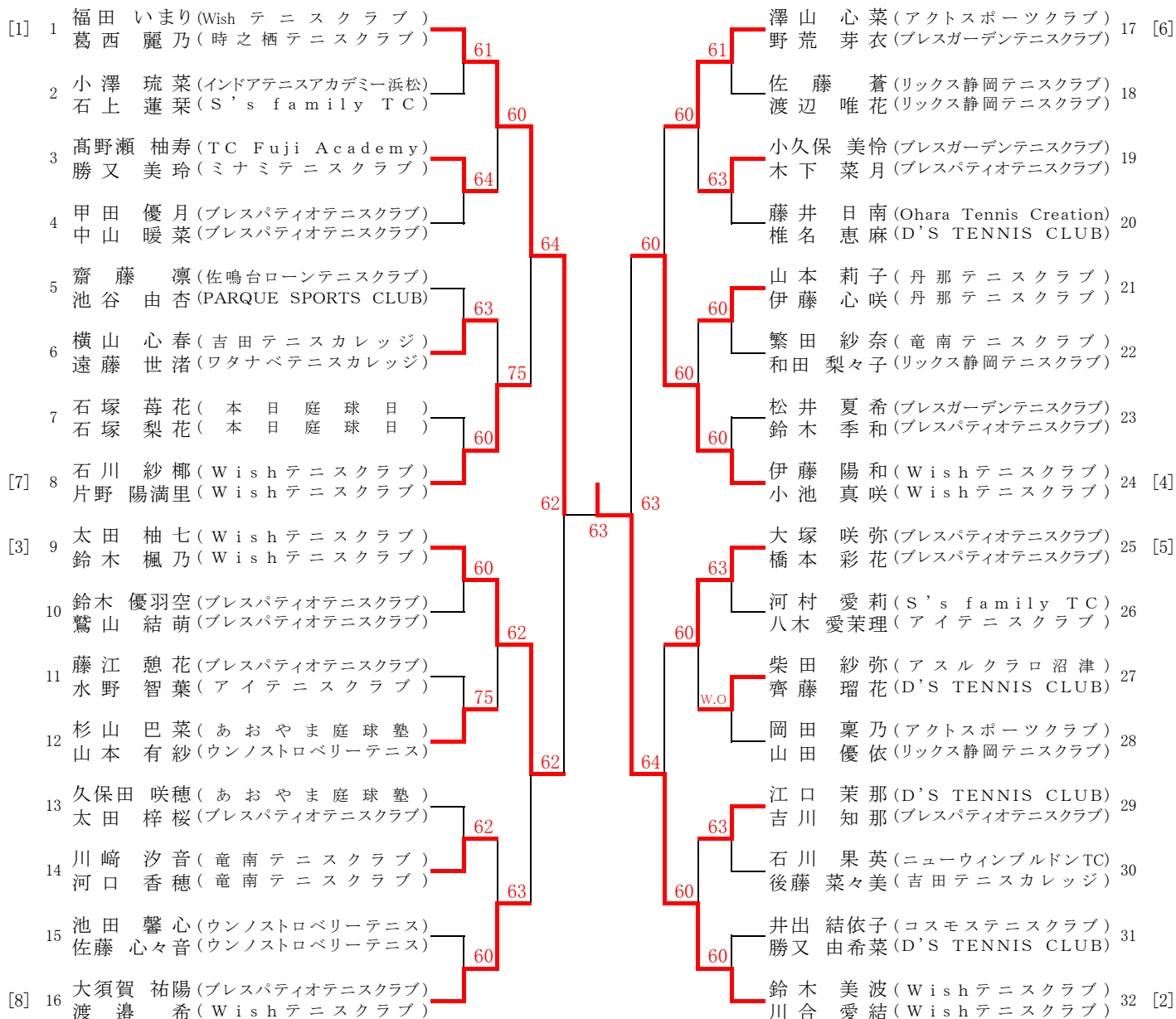

3 位 戦



5 位 戦

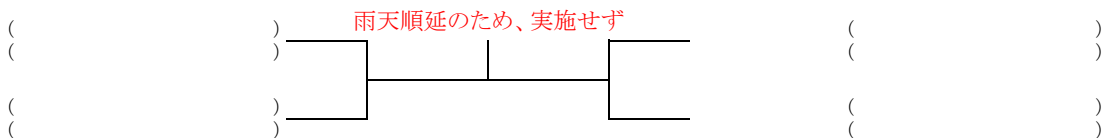

7 位 戦

