

令和6年度 静岡県小学生テニス選手権大会

兼 第42回全国小学生テニス選手権大会静岡県予選

【 仮プログラム 】

訂正箇所ありましたら、3月13日(水)16時までにお知らせください。

主 催	静岡県テニス協会				
主 管	静岡県テニス協会ジュニア委員会				
協 力	静岡県中学校テニス連盟				
	(一社)静岡県クラブジュニアテニス連盟				
	日本女子テニス連盟静岡県支部				
日 程	令和6年3月29日(金)～ 31日(日) 予備日:4月2日(火)・4日(木)				
会 場	県営草薙総合運動場庭球場				
大 会 会 長	塩谷 立				
大 会 副 会 長	伊東 末廣	渡邊 健	陰山 正敏	高木 郁生	高柳 雅彦
大 会 委 員 長	鈴木 敏文				
大 会 副 委 員 長	岩本 孝	青山 剛			
競 技 委 員 長	伊東 敬洋				
競 技 副 委 員 長	成島 修				
レ フ ェ リ ー	和田 光代				
競 技 委 員	千代 慎也	疋野 良	松村 亮	大原 満	吉野 整
	関口 知子	筒井 治子	大畑 始生子	藤波 幸雄	山北 力

【 日 程 】

	3月29日(金)	3月30日(土)	3月31日(日)	4月2日(火) 4日(木)
男子シングルス	会場:草薙総合運動場庭球場 1R 全員 8:50 2R 全員 9:30 *1R~4Rまで行なう	会場:草薙総合運動場庭球場 QF~ 8:50 順位戦(9~16位) 8:50		予 備 日
男子ダブルス			会場:草薙総合運動場庭球場 1R 8:50 2R 9:20 ※1R~F・3位戦・5~8位戦	
女子シングルス	会場:草薙総合運動場庭球場 1R 全員 8:50 2R 全員 10:30 *1R~3Rまで行なう	会場:草薙総合運動場庭球場 QF~ 8:50 順位戦(9~16位) 8:50		
女子ダブルス			会場:草薙総合運動場庭球場 1R 8:50 2R 9:20 ※1R~F・3位戦・5~8位戦	

【 注 意 事 項 】

- 1 出場選手は指定時刻までに試合の出来る服装で本部に出席を届けて下さい。指定時刻に遅れた場合は棄権とします。
- 2 試合は1セットマッチ(6-6後タイブレーク)。但し、男女ともシングルスはQFから8ゲームズプロセットマッチ(8-8後タイブレーク)で行います。
男女ともシングルの順位戦(3位戦・5位戦・9位戦)は1セットマッチ(6-6後タイブレーク)で行います。
- 3 ダブルスは全試合1セットマッチ(6-6後タイブレーク)で行います。3~8位の順位戦も行います。
- 4 服装及びその他のルールについては、JTAルールに従って行います。
- 5 使用球はヨネックスツアープラチナムです。
- 6 試合はセルフジャッジで行います。問題が起こらないよう、大きな声でカウントコール、ジャッジを行って下さい。
- 7 試合前のウォーミングアップは3分とします。
- 8 雨天でも会場に集合して下さい。予定通り試合が行われる場合があります。また変更された日程の発表があります。
- 9 試合進行はオーダーオブプレーで行いますので、注意してください。
- 10 本予選大会よりシングルス上位7名に全国小学生選手権大会東海地域予選大会(三重県)「6月1日(土)・2日(日)」の出場権が与えられます。但し、東海ジュニアランキング上位者の東海枠として4名までの出場権を各県に与えられますので、この限りではありません。【ダブルスの東海・全国大会はありません】
- 11 東海小学生大会の申込書・参加料(4,800円)はシングルス最終日(30日)に会場で受け付けます。
- 12 試合中のビデオ撮影は、必ず対戦相手の保護者の承諾を得てからにしてください。
- 13 会場は県営草薙総合運動場です。
指定駐車場は、以下の通りです。駐車場入り口付近に担当者がいますので、指示に従ってください。
駐車台数に限りがありますので、参加選手が同乗していない車に駐車券は配布しません。ご注意ください。
3月29日(金)・30日(土)・31日(日) ユリノキ駐車場・エノキ駐車場
駐車場は7時30分から利用できます。近隣の迷惑となりますので、開場前は入口付近に駐車しないようにしてください。
- 14 29日の試合が日程通り行われた場合、30日の8:30~8:50を練習コートとして開放します。試合のある選手同士で利用してください。29日と31日の練習コートはありません。また日程終了後のコート開放もありません。
- 15 雨天中止になった場合は、日程を順延します。各会場または静岡県テニス協会ジュニア本部ホームページで確認してください。雨天順延の場合、ダブルスの順位戦は行わない場合があります。
- 16 ゴミは各自責任をもって持ち帰ってください。

男子シングルス

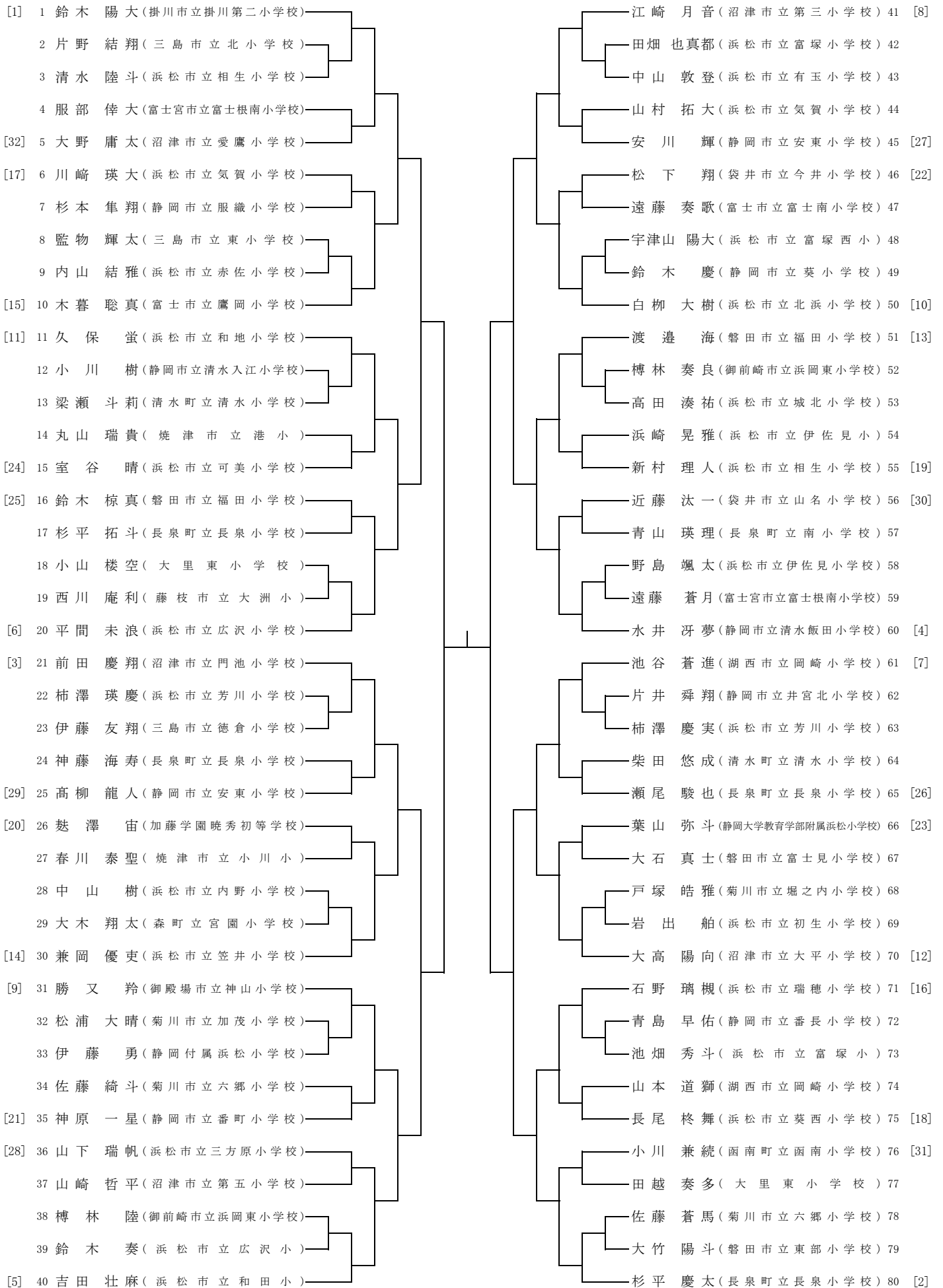

＜ 女子シングルス ＞

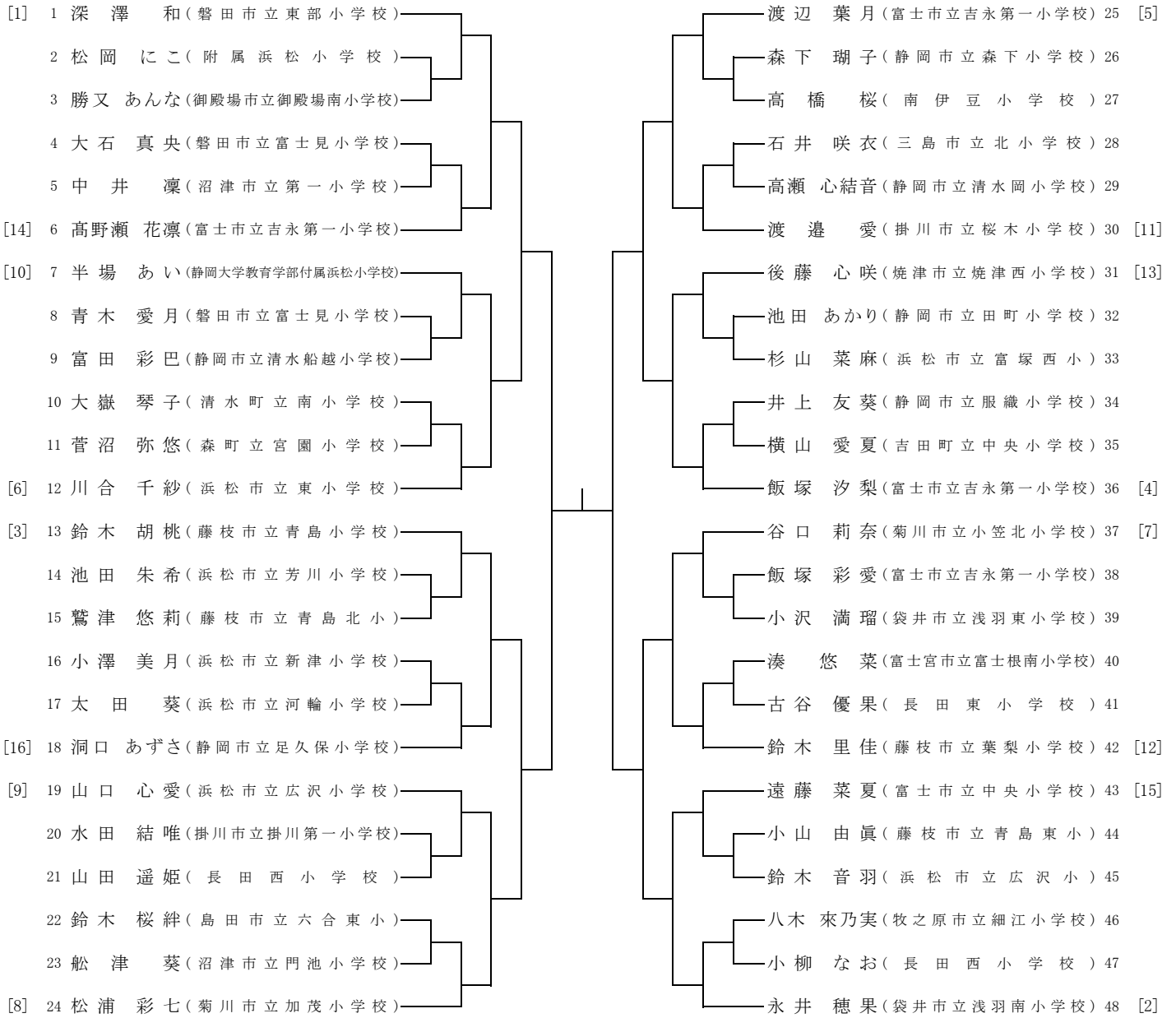

《 男子シングルス 》

3 位 戦

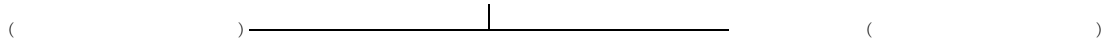

5 位 戦

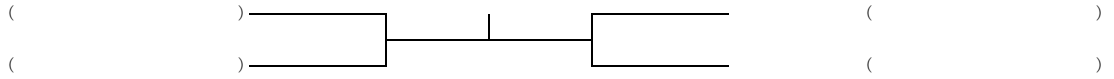

7 位 戦

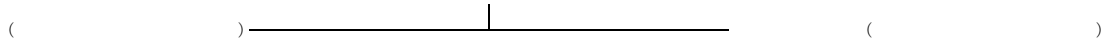

9 位 戦

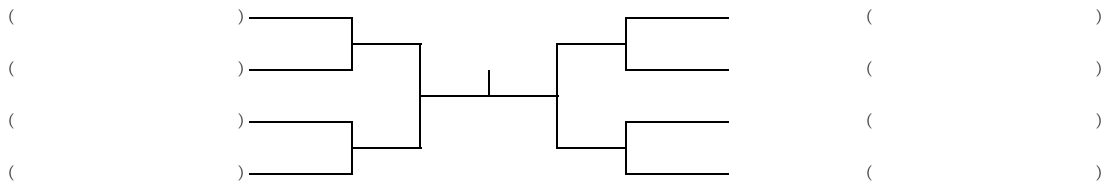

11 位 戦

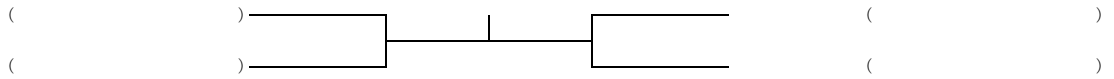

《 女子シングルス 》

3 位 戦

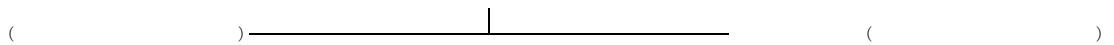

5 位 戦

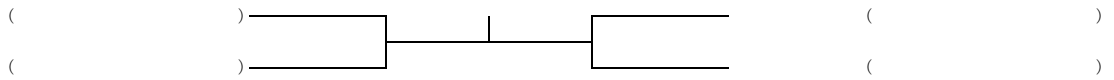

7 位 戦

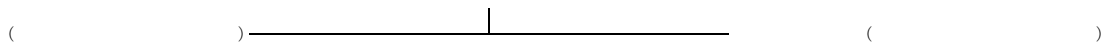

9 位 戦

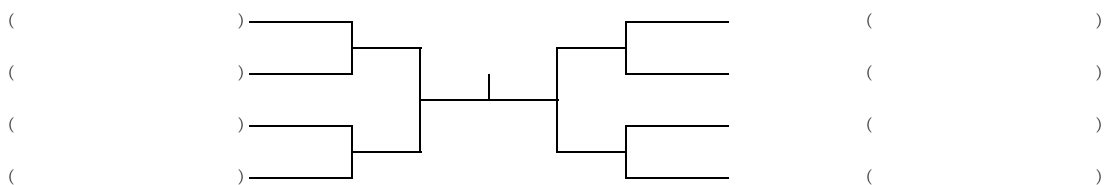

11 位 戦

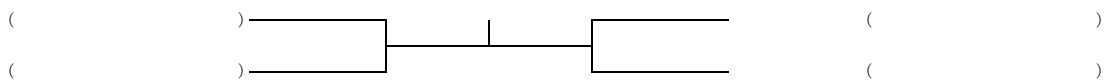

男子ダブルス

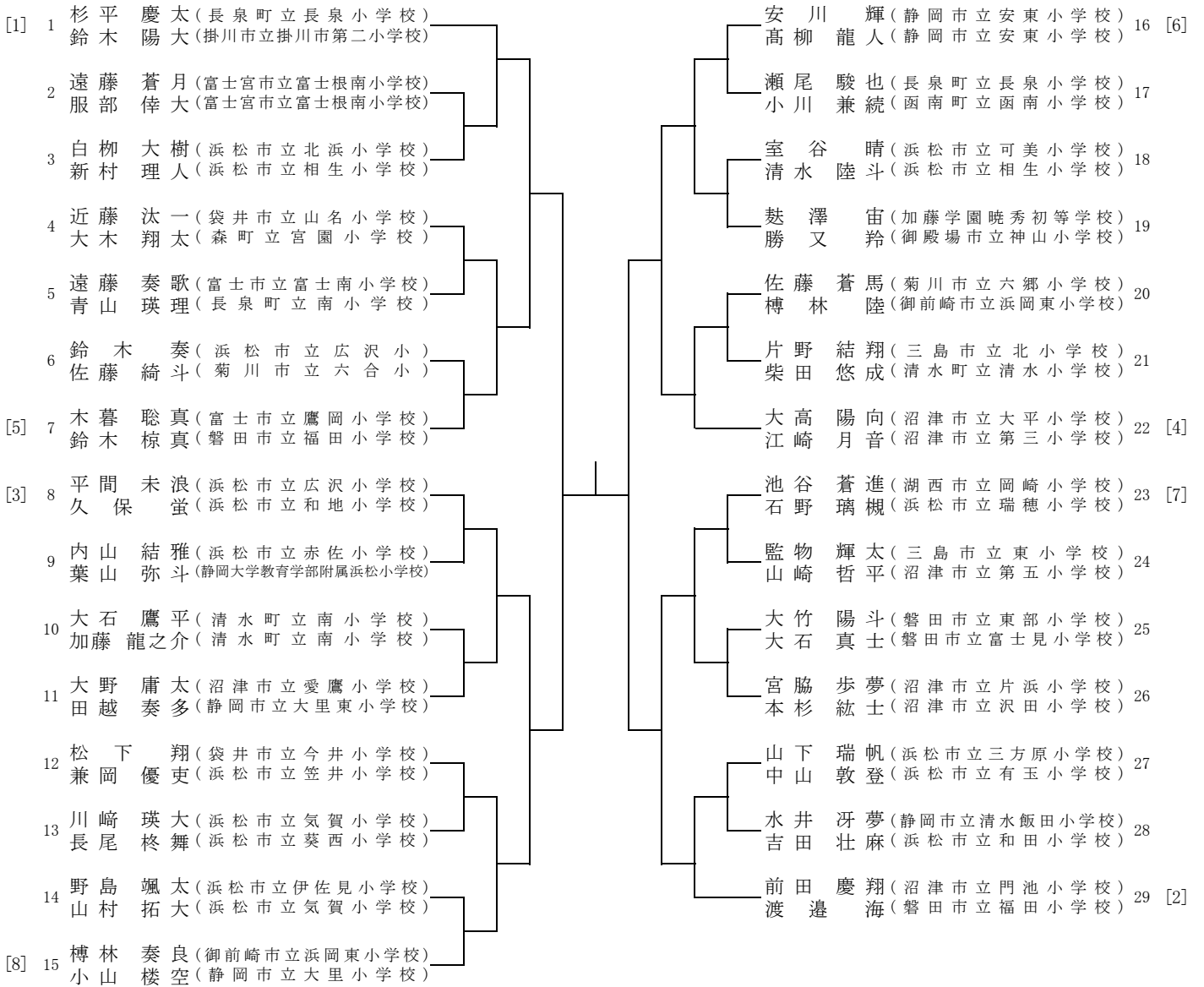

女子ダブルス

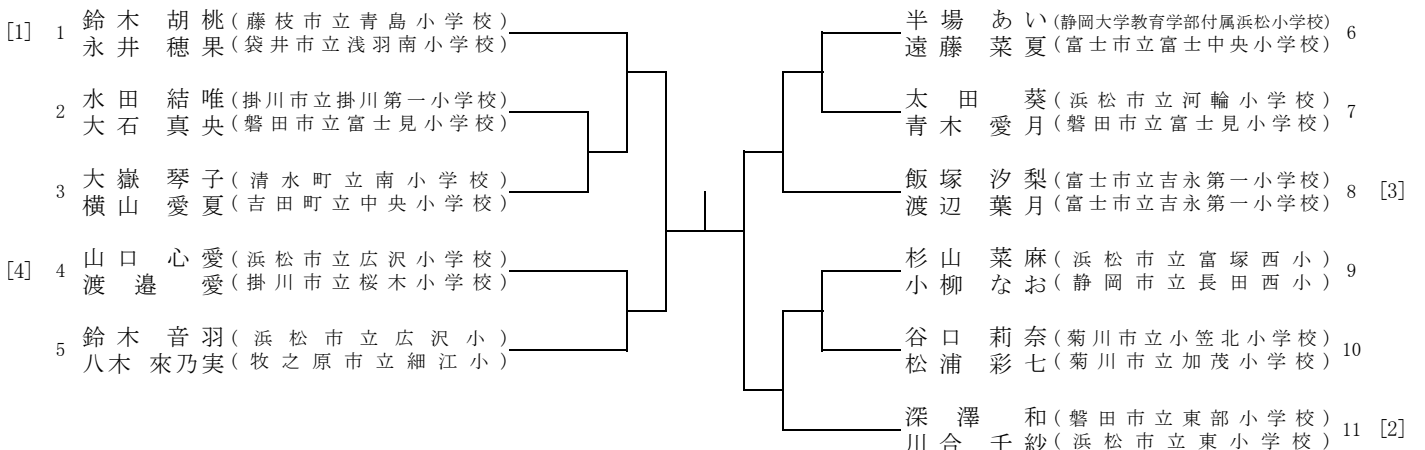

《 男子ダブルス 》

3 位 戦

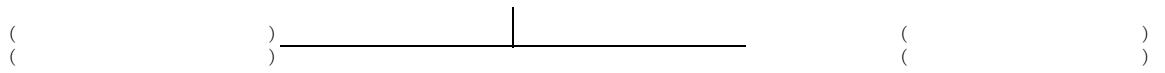

5 位 戦

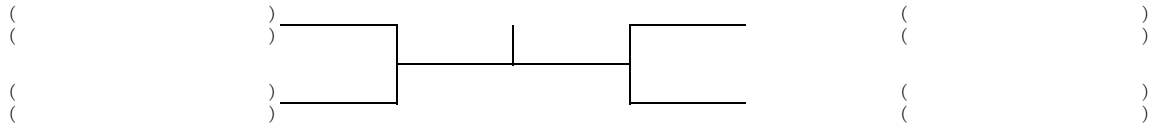

7 位 戦

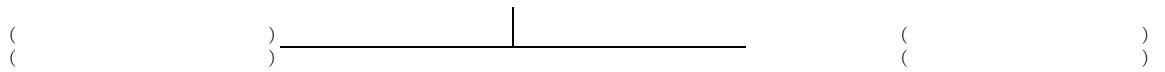

《 女子ダブルス 》

3 位 戦

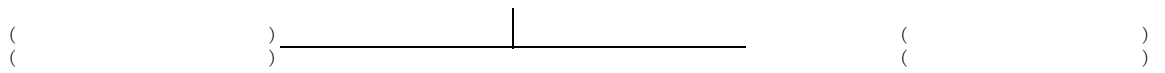

5 位 戦

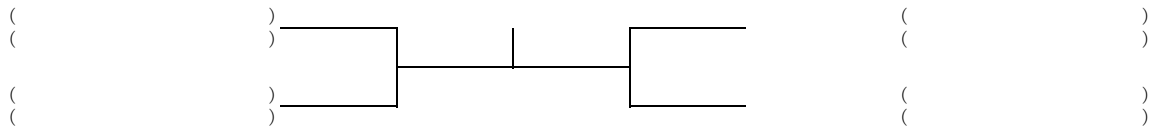

7 位 戦

