

# 令和6年度 静岡県中学生テニス選手権大会

主 催	静岡県テニス協会				
主 管	静岡県テニス協会ジュニア委員会				
協 力	静岡県中学校テニス連盟				
	(一社)静岡県クラブジュニアテニス連盟				
	日本女子テニス連盟静岡県支部				
日 程	令和6年3月30日(土)・4月1日(月)～3日(水) 予備日:4日(木)				
会 場	県営草薙総合運動場庭球場				
大 会 会 長	塩谷 立				
大 会 副 会 長	伊東 末廣	渡邊 健	中井 俊裕	高木 郁生	高柳 雅彦
大 会 委 員 長	鈴木 敏文				
大 会 副 委 員 長	岩本 孝	青山 剛			
競 技 委 員 長	伊東 敬洋				
競 技 副 委 員 長	成島 修				
レ フ ェ リ ー	鈴木 恵博				
競 技 委 員	千代 慎也	疋野 良	松村 亮	大原 満	吉野 整
	関口 知子	筒井 治子	大畑 始生子	藤波 幸雄	山北 力
	越川 充				

## 【 日 程 】

	3月30日(土)	4月1日(月)	4月2日(火)	4月3日(水)	4月4日(木)
男子シングルス		会場:草薙総合運動場庭球場 1R 全員 8:40 2R(No.1~No.67) 8:40 2R(No.68~No.135) 10:00 ※1R~5Rまで	会場:草薙総合運動場庭球場 QF~ 8:50 ※5~8位の順位戦		予 備 日
男子ダブルス				会場:草薙総合運動場庭球場 全員 8:50 ※1R~F・3位戦・5位戦	
女子シングルス	会場:草薙総合運動場庭球場 1R 全員 9:30 2R 全員 11:00 ※1R~4Rまで		会場:草薙総合運動場庭球場 QF~ 8:50 ※5~8位の順位戦		
女子ダブルス				会場:草薙総合運動場庭球場 全員 8:50 ※1R~ F・3位戦・5位戦	

## 【 注 意 事 項 】

- 1 出場選手は指定時刻までに試合の出来る服装で本部に出席を届けて下さい。指定時刻に遅れた場合は棄権とします。
- 2 試合は1セットマッチ(6-6後タイブレーク)。但し、男女ともシングルスはQFから8ゲームズプロセットマッチ(8-8後タイブレーク)で行います。  
男女ともシングルス・ダブルスの順位戦(3位戦・5位戦・7位戦)は1セットマッチ(6-6後タイブレーク)で行います。
- 3 ダブルスは全試合1セットマッチ(6-6後タイブレーク)で行います。
- 4 服装及びその他のルールについては、JTAルールに従って行います。
- 5 使用球はヨネックスツアープラチナムです。
- 6 試合はセルフジャッジで行います。問題が起これないよう、大きな声でカウントコール、ジャッジを行って下さい。
- 7 試合前のウォーミングアップは3分とします。
- 8 雨天でも会場に集合して下さい。予定通り試合が行われる場合があります。また変更された日程の発表があります。
- 9 試合進行はオーダーオブプレーで行いますので、注意してください。
- 10 東海・全国大会はありません。
- 12 試合中のビデオ撮影は、必ず対戦相手の保護者の承諾を得てからにしてください。
- 13 会場は県営草薙総合運動場です。  
指定駐車場は、以下の通りです。駐車場入り口付近に担当者がいますので、指示に従ってください。  
**駐車台数に限りがありますので、参加選手が同乗していない車に駐車券は配布しません。ご注意ください。**  
4月1日(月) ~3日(水)、予備日4日(木) ユリノキ駐車場・エノキ駐車場  
**駐車場は7時30分から利用できます。近隣の迷惑となりますので、開場前は入口付近に駐車しないようにしてください。**
- 14 3月31日と4月1日の試合が日程通り行われた場合、2日の8:30~8:50を練習コートとして開放します。試合のある選手同士で利用してください。1日と3日の練習コートはありません。また日程終了後のコート開放もありません。
- 15 雨天中止になった場合は、日程を順延します。各会場または静岡県テニス協会ジュニア本部ホームページで確認してください。雨天順延の場合、ダブルスの順位戦は行わない場合があります。
- 16 ゴミは各自責任をもって持ち帰ってください。

《 男子シングルス No.1 》

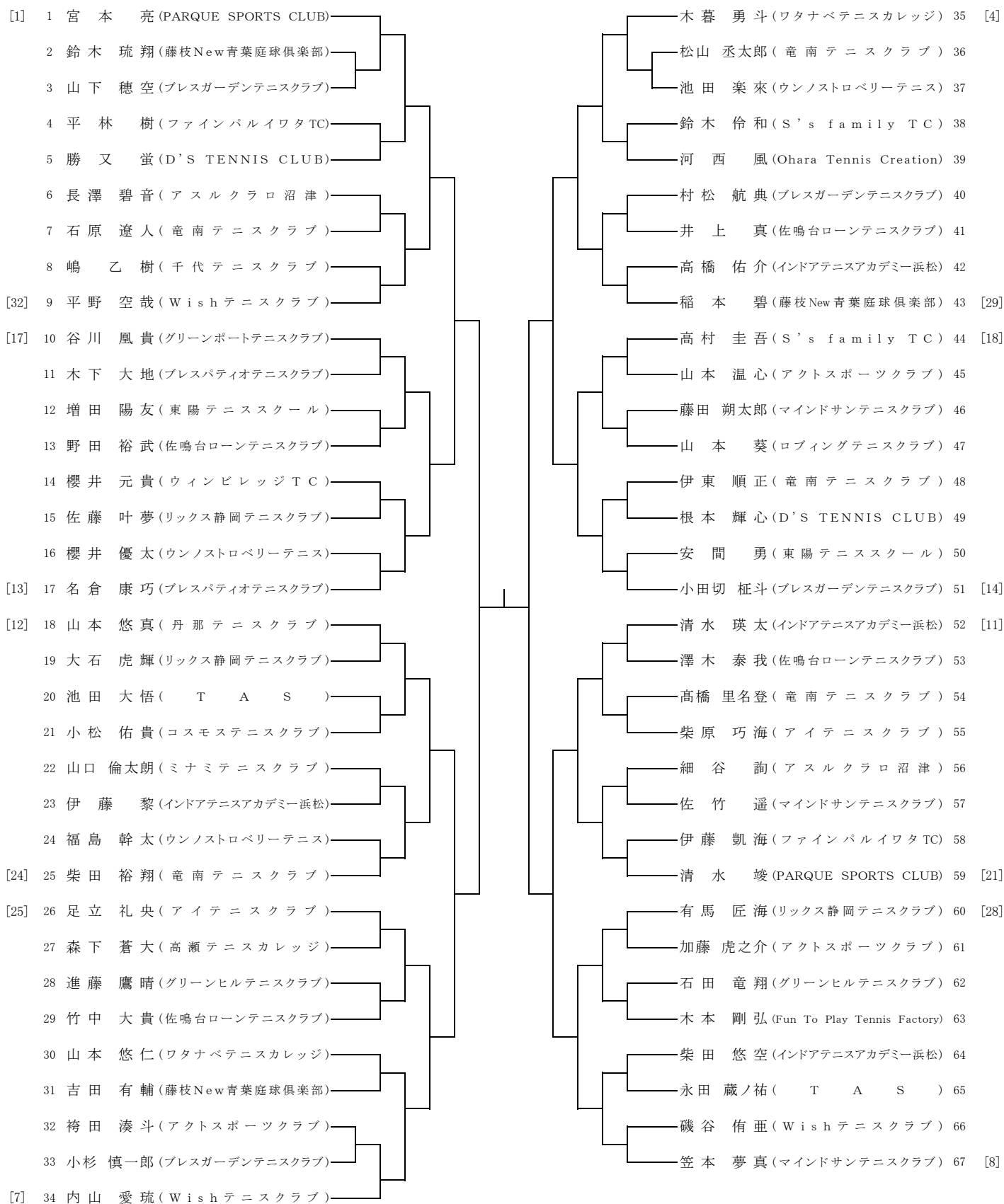

決勝戦



《 男子シングルス No.2 》

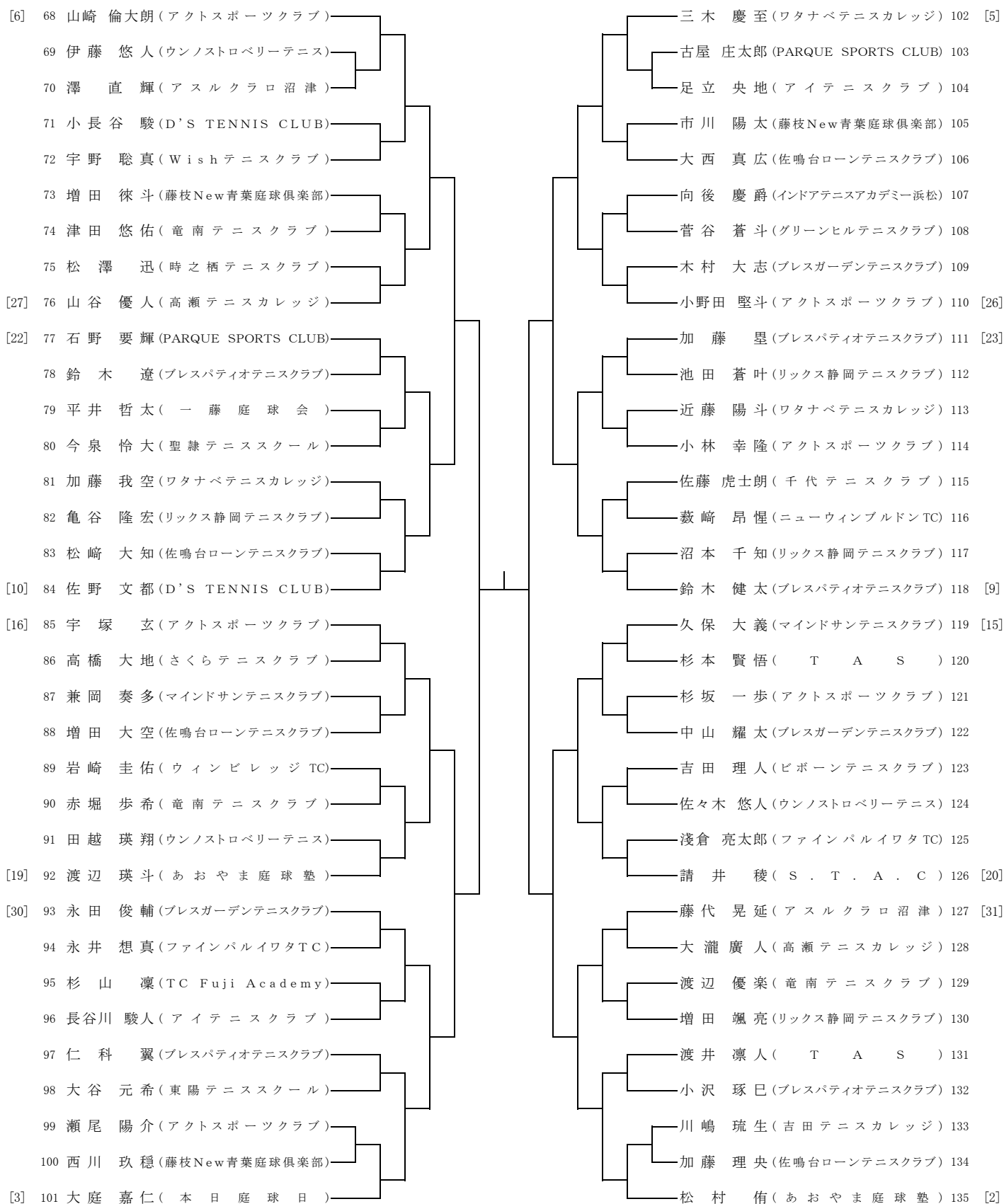

《 女子シングルス 》

[1]	1	福田 いまり (Wish テニスクラブ)	太田 柚 七 (Wish テニスクラブ)	48	[5]
	2	杉本 優希菜 (リックス静岡テニスクラブ)	杉山 楓 夏 (インドアテニスアカデミー浜松)	49	
	3	高野瀬 柚寿 (TC Fuji Academy)	吉川 知 那 (プレスバティオテニスクラブ)	50	
	4	石上 蓮 菜 (S's family TC)	井出 結 依子 (コスモステニスクラブ)	51	
[32]	5	岡田 稟 乃 (アクトスポーツクラブ)	繁田 紗 奈 (竜南 テニスクラブ)	52	
[17]	6	藤江 憩 花 (プレスバティオテニスクラブ)	水野 智 葉 (アイテニスクラブ)	53	[27]
	7	勝又 美 玲 (ミナミテニスクラブ)	小久保 美 怜 (プレスガーデンテニスクラブ)	54	[22]
	8	佐藤 蒼 (リックス静岡テニスクラブ)	平連 愛 莉 (リックス静岡テニスクラブ)	55	
	9	薄井 香 奈 (TC Fuji Academy)	森田 千 春 (吉田 テニスカレッジ)	56	
	10	藤井 星 杏 (Ohara Tennis Creation)	岩本 莉 奈 (ニューウィンブルドンTC)	57	
[13]	11	橋本 彩 花 (プレスバティオテニスクラブ)	太田 梓 桜 (プレスバティオテニスクラブ)	58	
[9]	12	渡 邊 希 (Wish テニスクラブ)	山本 莉 子 (丹那 テニスクラブ)	59	[11]
	13	半場 ま な (プレスガーデンテニスクラブ)	鈴木 季 和 (プレスバティオテニスクラブ)	60	[14]
	14	石塚 莓 花 (本日庭球日)	山田 優 依 (リックス静岡テニスクラブ)	61	
	15	柴田 紗 弥 (アスルクラロ沼津)	齊藤 瑠 花 (D'S TENNIS CLUB)	62	
	16	勝又 由希菜 (D'S TENNIS CLUB)	市川 鈴 華 (アクトスポーツクラブ)	63	
[24]	17	杉山 巴 菜 (あおやま庭球塾)	池田 馨 心 (ウノストロベリーテニス)	64	
[25]	18	大須賀 祐陽 (プレスバティオテニスクラブ)	椎名 恵 麻 (D'S TENNIS CLUB)	65	[19]
	19	飯塚 吾弥女 (リックス静岡テニスクラブ)	伊藤 心 咲 (丹那 テニスクラブ)	66	[30]
	20	葉山 瑚 奈 (佐鳴台ローンテニスクラブ)	久保田 咲 穂 (あおやま庭球塾)	67	
	21	大塚 心 捺 (吉田 テニスカレッジ)	池谷 由 杏 (PARQUE SPORTS CLUB)	68	
	22	八木 愛 菜 理 (アイテニスクラブ)	和田 佑 紀 乃 (リックス静岡テニスクラブ)	69	
[8]	23	伊藤 陽 和 (Wish テニスクラブ)	山田 萌 生 (佐鳴台ローンテニスクラブ)	70	
[3]	24	鈴木 楓 乃 (Wish テニスクラブ)	葛西 麗 乃 (時之栖 テニスクラブ)	71	[4]
	25	砂子 結 良 (プレスガーデンテニスクラブ)	川合 愛 結 (Wish テニスクラブ)	72	[7]
	26	山本 有 紗 (ウノストロベリーテニス)	石塚 梨 花 (本日庭球日)	73	
	27	木下 真 綾 (東陽テニススクール)	河村 愛 莉 (S's family TC)	74	
	28	山本 心 町 (ビボーンテニスクラブ)	和田 梨 々 子 (リックス静岡テニスクラブ)	75	
[29]	29	山本 奈 央 (ウィンビレッジTC)	鷲山 結 萌 (プレスバティオテニスクラブ)	76	
[20]	30	甲田 優 月 (プレスバティオテニスクラブ)	松井 夏 希 (プレスガーデンテニスクラブ)	77	[26]
	31	小木 萌々花 (S . T . A . C)	澤山 心 菜 (アクトスポーツクラブ)	78	[23]
	32	石牧 美 奏 (PARQUE SPORTS CLUB)	菅 結 那 (グリーンヒルテニスクラブ)	79	
	33	川崎 汐 音 (竜南 テニスクラブ)	杉山 陽 彩 (ウノストロベリーテニス)	80	
	34	嶋村 菜 央 (Fun To Play Tennis Factory)	齋藤 莉 緒 (佐鳴台ローンテニスクラブ)	81	
[16]	35	木下 菜 月 (プレスバティオテニスクラブ)	鈴木 優 羽 空 (プレスバティオテニスクラブ)	82	
[10]	36	小池 真 咲 (Wish テニスクラブ)	片野 陽 満 里 (Wish テニスクラブ)	83	[12]
	37	ヒルセンデガー樹里 (アイテニスクラブ)	石川 紗 椰 (Wish テニスクラブ)	84	[15]
	38	石川 果 英 (ニューウィンブルドンTC)	後藤 菜 々 美 (吉田 テニスカレッジ)	85	
	39	河口 香 穂 (竜南 テニスクラブ)	市川 莉 子 (藤枝New青葉庭球倶楽部)	86	
	40	川島 美 空 (ウィンビレッジTC)	相原 柚 里 (リックス静岡テニスクラブ)	87	
[21]	41	藤井 日 南 (Ohara Tennis Creation)	長尾 柚 奈 (Ohara Tennis Creation)	88	
[28]	42	齋藤 凜 (佐鳴台ローンテニスクラブ)	小澤 琉 菜 (インドアテニスアカデミー浜松)	89	[18]
	43	横山 心 春 (吉田 テニスカレッジ)	遠藤 世 渚 (ワタナベテニスカレッジ)	90	[31]
	44	富松 紗 羽 (インドアテニスアカデミー浜松)	中山 暖 菜 (プレスバティオテニスクラブ)	91	
	45	渡辺 唯 花 (リックス静岡テニスクラブ)	松村 香 歩 (ファインパルイワタTC)	92	
	46	岩原 里 呼 (ワタナベテニスカレッジ)	江口 茉 那 (D'S TENNIS CLUB)	93	
[6]	47	野荒 芽 衣 (プレスガーデンテニスクラブ)	鈴木 七 佳 (S . T . A . C)	94	
			大塚 咲 弥 (プレスバティオテニスクラブ)	95	[2]

《 男子シングルス 》

3 位 戦

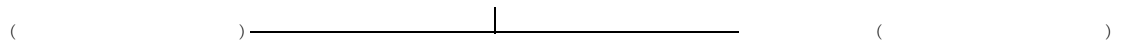

5 位 戦

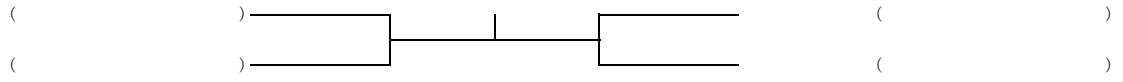

7 位 戦

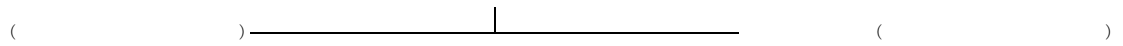

《 女子シングルス 》

3 位 戦

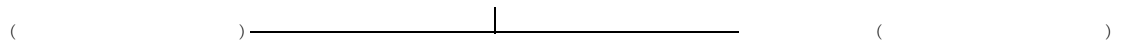

5 位 戦

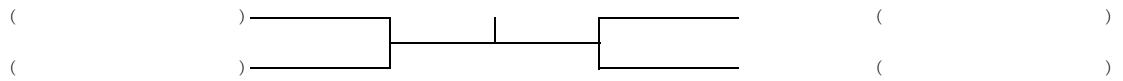

7 位 戦

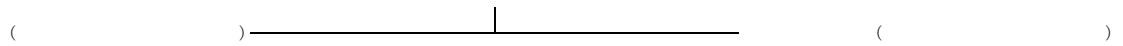

《 男子ダブルス 》

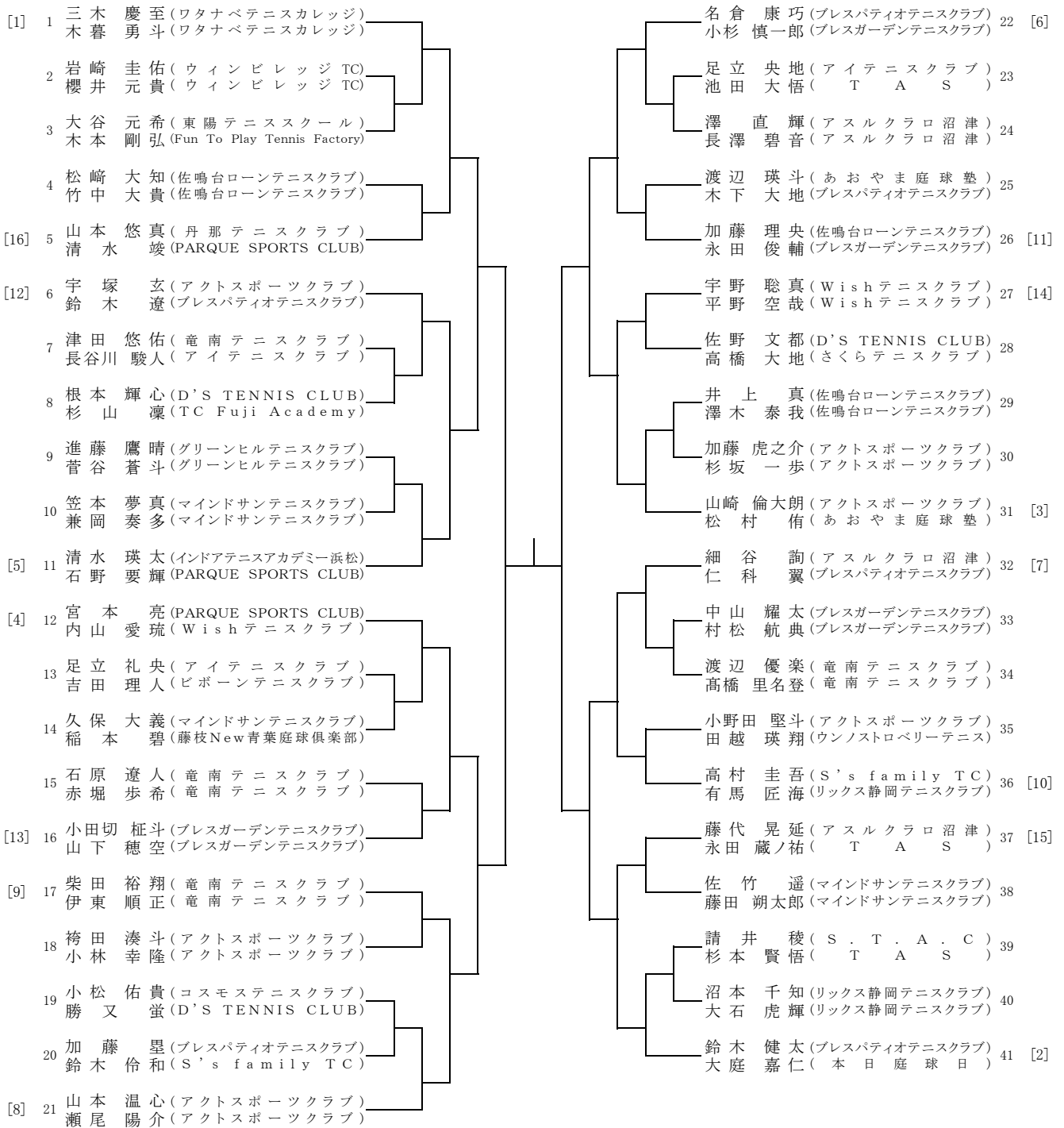

3 位 戦

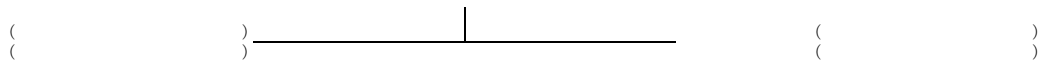

5 位 戦

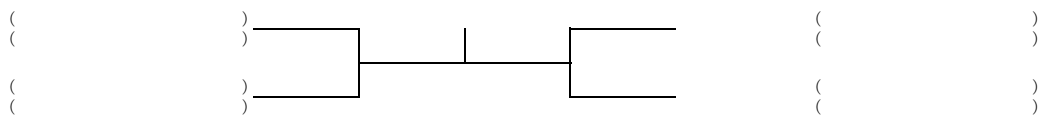

7 位 戦

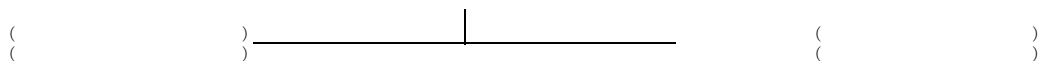

《 女子ダブルス 》

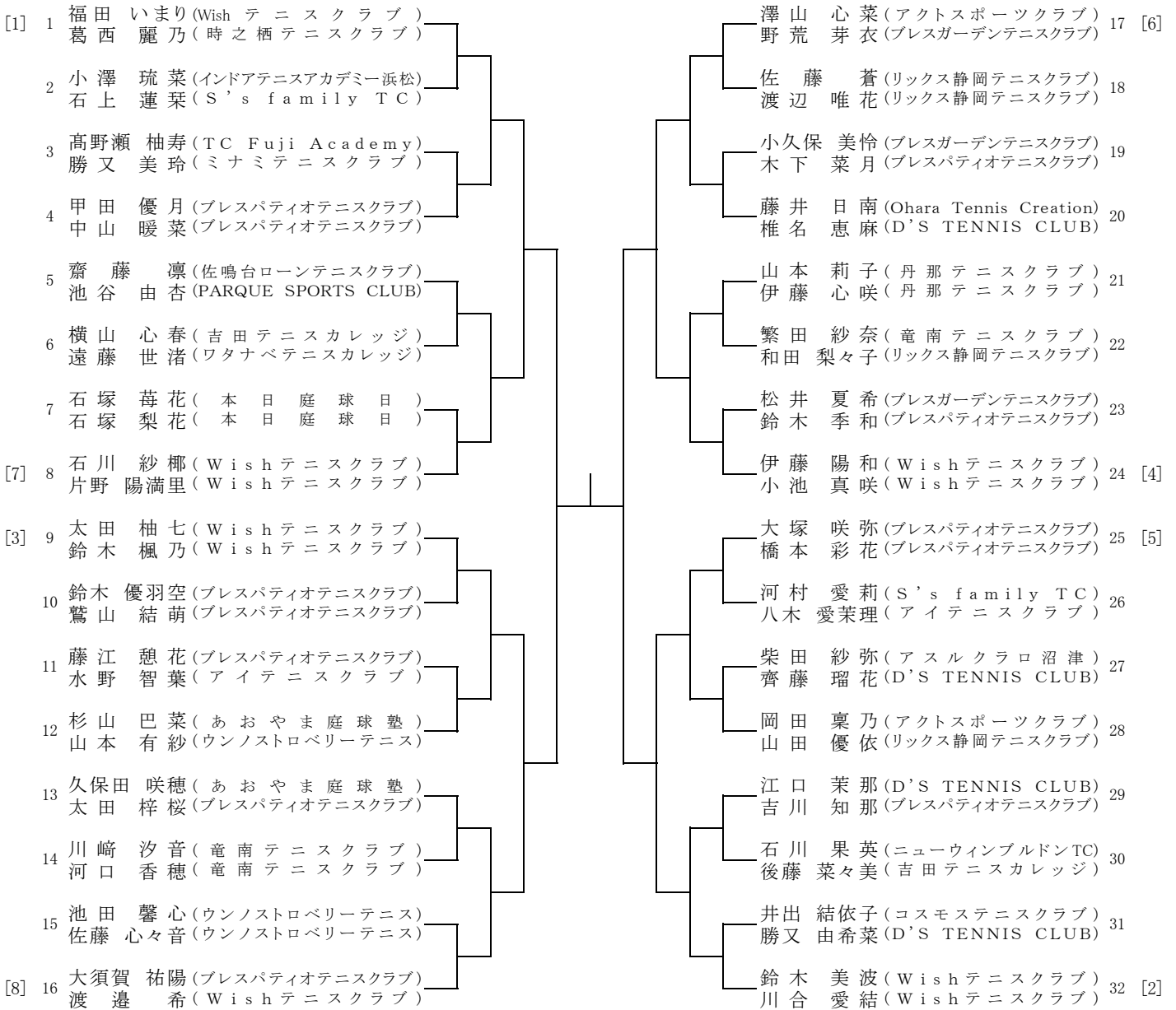

3 位 戦

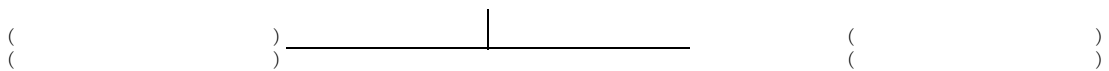

5 位 戦

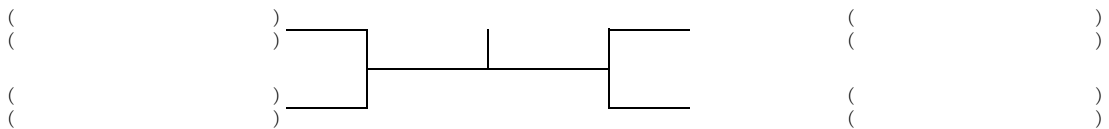

7 位 戦

