

2024年静岡市テニス協会 第6回静岡市ジュニアテニス選手権大会

仮ドロー

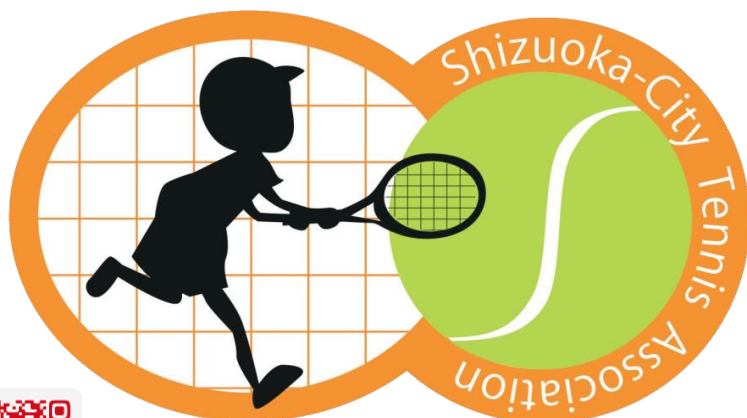

【お知らせ】

草薙会場の改修工事、参加人数等理由により日程が変更となった種目があります。お間違えの無いようご注意ください。

- 【主催】 静岡市テニス協会
- 【主管】 静岡市テニス協会指導育成委員会
- 【公認】 静岡県テニス協会
- 【協力】 (一社)静岡県クラブジュニアテニス連盟

《重要》

天候等理由により日程・会場等が変更になる可能性があります。参加選手は**必ず大会前日**までに再度協会ウェブサイトにて確認してください。

修正履歴

- ① U14・12女子シングルスにて抜けている選手がいた為、リドロー致しました。(2024.1.15)
- ② U12男子ダブルスをエントリー誤りがありリドロー致しました。(2024.1.16)
- ③ U18・16男子シングルスエントリー区分に誤りがありリドロー致しました。(2024.1.16)
- ④ 1日の試合消化数等にご指摘があり全日程を変更致しました。(2024.1.17)
- ⑤

第6回静岡市ジュニアテニス選手権大会

【 SJP対象大会 】

《 大会運営委員 》

静岡市テニス協会	
会 長	中 井 俊 裕
理 事 長	疋 野 良
競技役員	
指導育成委員長	柴 山 哲 也
顧 問	伊 東 末 廣 大 石 修 身 伊 東 敬 洋
副 委 員 長	栗 田 和 明
レフェリー	疋 野 良
アシスタント	大 石 修 身 柴 山 哲 也 千 代 慎 也 大 畑 始 生 子 大 畑 禎 弘 筒 井 治 子 越 川 充 JLTF静岡県支部 しず信テニス部

【 注 意 事 項 】

1. 出場選手は指定時刻までにテニスウェアに着替えて大会本部に出席を届けて下さい。
指定時刻に遅れた場合は棄権とします。
2. 試合の有無は会場の天候によりますが、雨天の場合でも会場に集合して下さい。
但し、終日天候が危ぶまれる場合、当日の試合有無疋野まで各所属団体責任者が確認の連絡を入れてください。
3. 試合方法は全試合1セットマッチ(6-6タイブレーク)で行います。
※ 天候・気温等理由及び大会進行により変更になる可能性があります。
4. 初回戦敗者による育成マッチを2月18日(日)もしくは23日(金祝)に予定しておりますが、参加を希望する選手は、必ず各種目初日に本部にてお申し込みください。
5. 審判は全てセルフジャッジで行います。
6. 試合前のウォーミングアップは、**サーブのみ**とします。
7. 服装、及び用具は原則としてJTAトーナメント諸規則、倫理規定に従います。他細部判断はレフェリー及び会場運営責任者によるものとします。
(わからない場合は事前に所属指導者に聞き、判断を指導してもらって下さい。)
8. 試合結果は、勝者がボールを持って本部まで必ず届けて下さい。
9. 試合球は、YONEX ツアープラチナム
10. 地震等の災害時は大会本部の避難指示に従ってください。
11. 本大会参加者は傷害保険に加入していますが、その他の責任は一切負いかねますので各自の責任で参加して下さい。
12. 個人を対象とする撮影については、対戦相手の承諾を得る事とします。

日 程 表

令和6年 1月27日(土)

草薙総合運動場(砂入り人工芝12面)

18歳以下男子シングルス		18歳以下女子シングルス		16歳以下男子シングルス		16歳以下女子シングルス	
1R	8:45 ~	1R	12:30 ~	1R(No. 2~28)	10:30 ~	1R	13:00 ~
2R(No. 1~42)	9:00 ~	2R	13:30 ~	1R(No. 30~58)	11:00 ~	2R	14:00 ~
2R(No. 43~84)	10:00 ~			2R	11:30 ~		
以後 1R~3R まで行う		以後 1R~3R まで行う		以後 1R~3R まで行う		以後 1R~2R まで行う	

有度山総合公園(砂入り人工芝10面)

14歳以下男子シングルス		14歳以下女子シングルス	
1R	8:30 ~	2R(No. 1~41)	9:00 ~
		2R(No. 42~81)	10:00 ~
		以後 1R~3R まで行う	
		1R	10:30 ~
		2R(No. 1~36)	11:00 ~
		2R(No. 37~72)	12:00 ~
		以後 1R~3R まで行う	

令和6年 1月28日(日)

草薙総合運動場(砂入り人工芝12面)

18歳以下男子シングルス		14歳以下男子シングルス		14歳以下女子シングルス	
4R	14:30 ~	4R	14:00 ~	4R	13:30 ~
以後 4R~QF まで行う		以後 4R~QF まで行う		以後 4R~QF まで行う	
12歳以下男子シングルス		12歳以下女子シングルス			
1R(No. 2~47)	8:45 ~	2R(No. 1~48)	10:00 ~	1R	11:30 ~
1R(No. 50~95)	9:30 ~	2R(No. 49~96)	10:30 ~	2R(No. 1~23)	12:30 ~
		以後 1R~4R まで行う		2R(No. 24~47)	13:00 ~
				以後 1R~3R まで行う	

令和6年 2月10日(土)

草薙総合運動場(砂入り人工芝16面)

18歳以下男子シングルス		18歳以下女子シングルス		16歳以下男子シングルス		16歳以下女子シングルス	
SF	9:30 ~	QF	9:00 ~	QF	8:45 ~	QF	8:45 ~
5位戦1R	9:30 ~	以後 F・3~7位戦 まで行う		以後 F・3~7位戦 まで行う		以後 F・3~7位戦 まで行う	
以後 F・3~7位戦 まで行う		14歳以下男子シングルス		12歳以下男子シングルス		12歳以下女子シングルス	
SF	9:30 ~	SF	9:30 ~	QF	8:45 ~	QF	8:45 ~
5位戦1R	9:30 ~	5位戦1R	9:30 ~	以後 F・3~7位戦 まで行う		以後 F・3~7位戦 まで行う	
以後 F・3~7位戦 まで行う		以後 F・3~7位戦 まで行う		16歳以下男子ダブルス		14歳以下男子ダブルス	
1R	11:00 ~	1R	12:00 ~	1R	12:30 ~	1R	12:00 ~
2R	11:30 ~	2R	13:00 ~	2R	13:30 ~	2R	13:00 ~
以後 1R~QF まで行う		以後 1R~QF まで行う		以後 1R~QF まで行う		以後 1R~QF まで行う	
14歳以下女子ダブルス		12歳以下男子ダブルス					
1R	12:00 ~	1R	12:00 ~				
2R	14:00 ~	2R	13:30 ~				
以後 1R~QF まで行う		以後 1R~QF まで行う					

令和6年 2月17日(土)

有度山総合公園(砂入り人工芝10面)

18歳以下男子ダブルス		18歳以下女子ダブルス		16歳以下男子ダブルス		16歳以下女子ダブルス	
SF	8:30 ~	SF	9:00 ~	SF	9:00 ~	1R	8:30 ~
5位戦1R	9:00 ~	5位戦1R	9:00 ~	5位戦1R	9:00 ~	QF	9:30 ~
以後 F・3~7位戦 まで行う		以後 F・3~7位戦 まで行う		以後 F・3~7位戦 まで行う		以後 F・3~7位戦 まで行う	
14歳以下男子ダブルス		14歳以下女子ダブルス		12歳以下男子ダブルス		12歳以下女子ダブルス	
SF	9:30 ~	SF	10:00 ~	SF	9:30 ~	QF	8:30 ~
5位戦1R	9:30 ~	5位戦1R	10:00 ~	5位戦1R	9:30 ~	以後 F・3~7位戦 まで行う	
以後 F・3~7位戦 まで行う		以後 F・3~7位戦 まで行う		以後 F・3~7位戦 まで行う			

令和6年 2月18日(日)

有度山総合公園(砂入り人工芝 6面)

予備日 ①

育成マッチを予定。

令和6年 2月23日(金祝)

西ヶ谷総合運動場(砂入り人工芝6面)

予備日 ②

育成マッチを予定。

《育成マッチについて》

初回戦敗者による育成マッチ(無料)を希望する選手は**必ず各種目初日**に大会本部に申し込み下さい。練習マッチは各選手2~3試合を予定しておりますが、雨天他の理由により大会が日程通り行われない場合中止する可能性があります。尚、**人数が少ない場合、男女混合・他種目合同**で行いますので予めご承知下さい。



駐車制限日について

草薙総合運動公園庭球場では下記の日程におきまして駐車制限日となります。駐車場に入る場合、駐車券が必要となります。駐車券はテニス関係者が**下記駐車場入り口**でお渡しします。但し、駐車券の枚数に限りがありますので、次の注意事項の厳守をお願いします。

【 注 意 事 項 】

- ① 当日の参加選手が同乗していない車は駐車券を配布しません。(引率者のみの車に駐車券は配布しません。)
- ② **必ず駐車場整備の方の指示に従ってください。**
- ③ 駐車可能台数に限りがあります。試合時間が遅い選手の分は、早い時間帯の試合敗者が帰宅することを想定して台数を計算しております。大会を円滑に進行する為にご協力をお願いします。
- ④ ダブルス種目はペアで1台を想定しておりますので、極力乗り合せ等ご協力をお願いします。
- ⑤ 駐車場が**開場する前に道路での待機は厳禁**でお願いします。
- ⑥ 昼以降各駐車場入り口に係の者がいない場合は一般開放時間となりますので、空いている駐車スペースをご利用いただけます。

駐車場は他の団体事業もありますので大変混み合います。ご協力をお願いします。尚、駐車券は無料ではありません。その都度主催者が負担している事をご承知願います。

駐車制限日	開催予定種目	駐車券配布場所
1月27日 (土)	U18・16男女シングルス	1リ/北駐車場
1月28日 (日)	U18男子14・12男女シングルス	1リ/北駐車場
2月10日 (土)	シングルス残り U18・14男女・16・12男子ダブルス	1リ/北駐車場



草薙総合運動場

施設ご案内

18歳以下男子シングルス

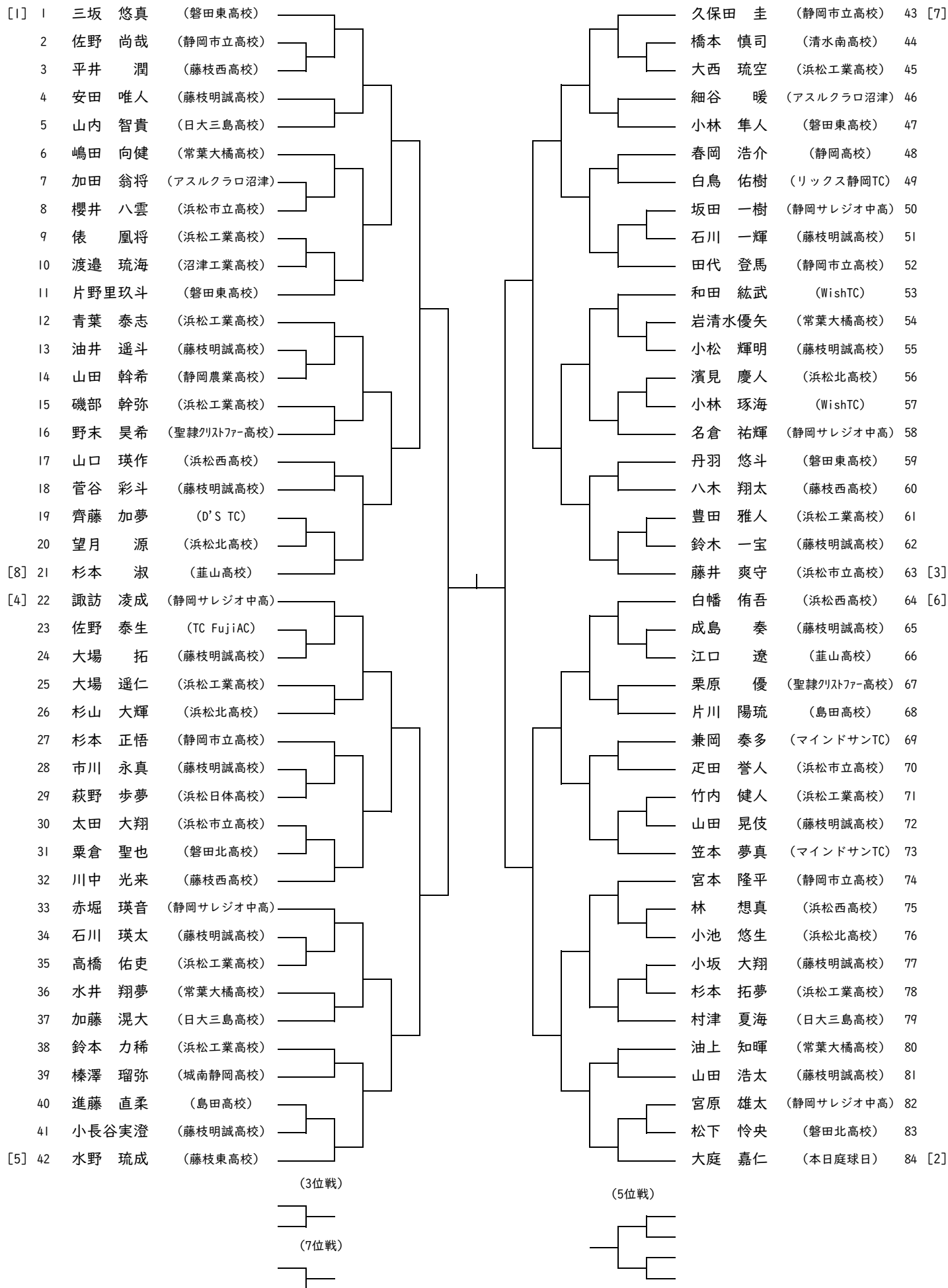

18歳以下女子シングルス

[1]	1	大塚 咲弥	(ブレスPTC)							池田 蘭野	(静岡市立高校)	20	[6]
	2	松井 美璃	(磐田南高校)							伊藤 葵	(磐田南高校)	21	
	3	佐竹 美紀	(浜松北高校)							山口 凜	(藤枝西高校)	22	
	4	佐藤くらら	(高瀬TC)							塩澤 彩芭	(TAS)	23	
	5	細川 祐加	(浜松市立高校)							山本 小暖	(藤枝明誠高校)	24	
	6	栴井 菜月	(ブレスPTC)							後藤 築海	(浜松西高校)	25	
	7	水元 れん	(静岡女子高校)							佐野依緒梨	(静岡女子高校)	26	
	8	中山 由菜	(遠江総合高校)							竹内ほのか	(磐田南高校)	27	
[5]	9	伊東菜々子	(静岡市立高校)							葛西 麗乃	(時之栖TC)	28	[3]
[4]	10	横山菜々香	(静岡市立高校)							伊藤 陽和	(WishTC)	29	[7]
	11	小澤ひより	(浜松南高校)							池野真奈美	(科学技術高校)	30	
	12	田邊 花凜	(浜松市立高校)							榛葉 萌愛	(磐田南高校)	31	
	13	小栗 世渚	(磐田南高校)							大石 幸奈	(清水南高校)	32	
	14	石田 ゆな	(ミナミTC)							佐藤汐乃果	(浜松市立高校)	33	
	15	福山 真望	(ブレスGTC)							赤坂 千聡	(静岡市立高校)	34	
	16	鈴木野乃花	(浜松西高校)							今村 愛未	(浜松日体高校)	35	
	17	市川こころ	(藤枝西高校)							岡田 和夏	(藤枝東高校)	36	
	18	園部 新奈	(藤枝東高校)							福田いまり	(WishTC)	37	[2]
[8]	19	佐野 文萌	(TC FujiAC)										

(3位戦)

(5位戦)

(7位戦)

16歳以下女子シングルス

[1]	1	川合 愛結	(WishTC)							柴山 祈梨	(ウンノST)	16	[8]
	2	藤井 星杏	(OharaTC)							田中 遥花	(リックス静岡TC)	17	
	3	長谷川蘭夢	(ワタナベTC)							齊藤 瑠花	(D'S TC)	18	
	4	室井ゆりか	(ブレスPTC)							山本 莉子	(ブレスGTC)	19	
	5	小馬 麻	(アクトSC)							岩原 里呼	(ワタナベTC)	20	
	6	森田 千春	(吉田TC)							甲田 優月	(ブレスPTC)	21	
[5]	7	山崎 美來	(リックス静岡TC)							砂子 結良	(ブレスGTC)	22	
[4]	8	片野陽満里	(WishTC)							石川 紗椰	(WishTC)	23	[3]
	9	名波 璃咲	(吉田TC)							小澤 琉菜	(インドアTA浜松)	24	[7]
	10	村木 優歩	(F.T.P.T.F)							川島 美空	(ウインビレッジTC)	25	
	11	川崎 汐音	(竜南TC)							鈴木 沙季	(清水南高校)	26	
	12	山本 奈央	(ウインビレッジTC)							柴田 紗弥	(アスルクラロ沼津)	27	
	13	岩澤 瑞月	(アスルクラロ沼津)							大塚 心捺	(吉田TC)	28	
	14	古屋 葵	(佐鳴台LTC)							齋藤 友華	(ウンノST)	29	
[6]	15	澤山 心菜	(アクトSC)							大久保怜海	(アクトSC)	30	[2]

(3位戦)

(5位戦)

(7位戦)

16歳以下男子シングルス

[1]	1	三木 慶至	(ワタナベTC)							萩原 楓	(ブレスPTC)	30	[8]
	2	繁田 悠良	(ウインビレッジTC)							内海 琉星	(D'S TC)	31	
	3	山崎 聖斗	(リックス静岡TC)							大谷 元希	(東陽TS)	32	
	4	伊東 順正	(竜南TC)							杉本 賢悟	(TAS)	33	
	5	阿曾 颯	(磐田東高校)							平林 樹	(ファイナルパルイワタTC)	34	
	6	小栗 和峰	(浜松西高校)							長澤 碧音	(アスルクラロ沼津)	35	
	7	細谷 詢	(アスルクラロ沼津)							山田 泰地	(TCT)	36	
	8	神谷 暁	(ブレスGTC)							永田 俊輔	(ブレスGTC)	37	
	9	佐藤 聖真	(佐鳴台LTC)							鈴木 遼	(ブレスPTC)	38	
	10	伊藤 悠人	(ウンノST)							市川 陽太	(藤枝New青葉TC)	39	
	11	山内 遥翔	(アスルクラロ沼津)							小松 佑貴	(コスモスTC)	40	
	12	服部 大樹	(D'S TC)							飯田 唯斗	(アクトSC)	41	
	13	長谷川 駿人	(アイTC)							加藤 理央	(佐鳴台LTC)	42	
	14	仲田 叶翔	(藤枝New青葉TC)							大野 陽	(ウインビレッジTC)	43	
[5]	15	谷川 鳳貴	(グリーンポートTC)							鈴木 健太	(ブレスPTC)	44	[4]
[3]	16	内山 愛琉	(WishTC)							渡辺 瑛斗	(あおやま庭球塾)	45	[7]
	17	池田 蒼叶	(リックス静岡TC)							鈴木 太樹	(藤枝New青葉TC)	46	
	18	津田 悠佑	(竜南TC)							木下 大地	(ブレスPTC)	47	
	19	鈴木 星稀	(NWTC)							澤 直輝	(アスルクラロ沼津)	48	
	20	小林 幸隆	(アクトSC)							岩ヶ谷 遼佑	(吉田TC)	49	
	21	松坂 奏汰	(藤枝New青葉TC)							柴田 悠空	(インドアTA浜松)	50	
	22	石野 陽登	(パルケSC)							佐藤 叶夢	(リックス静岡TC)	51	
	23	進藤 鷹晴	(グリーンヒルTC)							柴田 裕翔	(竜南TC)	52	
	24	大西 真広	(佐鳴台LTC)							西川 玖穂	(藤枝New青葉TC)	53	
	25	石川 敬矩	(本日庭球日)							木本 剛弘	(F.T.P.T.F)	54	
	26	藤原 滉志	(聖隷TS)							勝又 蛍	(D'S TC)	55	
	27	佐野 友都	(D'S TC)							鈴木 琉翔	(藤枝New青葉TC)	56	
	28	増田 陽友	(東陽TS)							佐々木 悠人	(ウンノST)	57	
[6]	29	請井 稜	(S.T.A.C)							森下 蒼大	(高瀬TC)	58	
										久保 義弥	(マインドサンTC)	59	[2]

(3位戦)



(7位戦)



(5位戦)

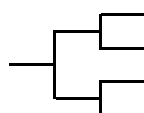

14歳以下男子シングルス

[1]	1	佐野 文都	(D'S TC)						稲本 碧	(藤枝New青葉TC)	42	[5]
	2	大石 虎輝	(リックス静岡TC)						森 優斗	(千代TC)	43	
	3	薮崎 昂惺	(NWTC)						山田 京郷	(ウンノST)	44	
	4	亀谷 隆宏	(千代TC)						水野 嵩大	(グリーンヒルTC)	45	
	5	福島 幹太	(ウンノST)						平井 哲太	(一藤庭球会)	46	
	6	小杉慎一郎	(ブレスGTC)						杉坂 一步	(アクトSC)	47	
	7	佐竹 遥	(マインドサンTC)						石原 遼人	(竜南TC)	48	
	8	玉越 聡汰	(吉田TC)						竹中 大貴	(佐鳴台LTC)	49	
	9	赤堀 歩希	(竜南TC)						増田 颯亮	(リックス静岡TC)	50	
	10	矢澤 怜真	(グリーンポートTC)						山本 温心	(アクトSC)	51	
	11	瀬尾 陽介	(アクトSC)						田越 瑛翔	(ウンノST)	52	
	12	野田 裕武	(佐鳴台LTC)						井倉 侑誠	(アイTC)	53	
	13	三浦 玄誠	(アイTC)						木村 大志	(ブレスGTC)	54	
	14	渡辺 優楽	(竜南TC)						西田莉飛登	(高瀬TC)	55	
	15	向後 慶爵	(インドアTA浜松)						渡邊 海	(WishTC)	56	
	16	菅谷 蒼斗	(グリーンヒルTC)						池田 大悟	(TAS)	57	
	17	宇野 聡真	(WishTC)						杉山 凜	(TC FujiAC)	58	
	18	大瀧 廣人	(高瀬TC)						櫻井 優太	(ウンノST)	59	
	19	加藤虎之介	(アクトSC)						根本 輝心	(D'S TC)	60	
	20	河西 風	(OharaTC)						久保 大義	(マインドサンTC)	61	[3]
[8]	21	平野 空哉	(WishTC)						藤代 晃延	(アスルクラロ沼津)	62	[6]
[4]	22	石野 要輝	(パルケSC)						吉田 圭佑	(クボタテニス)	63	
	23	山口倫太郎	(ミナミTC)						津田 歩紀	(アクトSC)	64	
	24	大澤 蓮	(クボタテニス)						磯谷 侑垂	(WishTC)	65	
	25	岩崎 圭佑	(ウインビレッジTC)						中山 耀太	(ブレスGTC)	66	
	26	今泉 怜大	(聖隷TS)						鈴木 健悟	(ブレスPTC)	67	
	27	飯田 葵心	(ブレスGTC)						岡崎 正虎	(グリーンポートTC)	68	
	28	川森 柊弥	(佐鳴台LTC)						安間 勇	(東陽TS)	69	
	29	庄司 圭佑	(静清GTC)						齋藤 陽希	(本日庭球日)	70	
	30	高橋里名登	(竜南TC)						永田蔵ノ祐	(TAS)	71	
	31	永井 想真	(ファインパルワイタTC)						足立 央地	(アイTC)	72	
	32	沼本 千知	(リックス静岡TC)						嶋 乙樹	(千代TC)	73	
	33	岡村 悠	(アイTC)						増田 徠斗	(藤枝New青葉TC)	74	
	34	山本 宙岳	(アスルクラロ沼津)						山田 悠郷	(ウンノST)	75	
	35	伊藤 凱海	(ファインパルワイタTC)						井上 真	(佐鳴台LTC)	76	
	36	松崎 大知	(佐鳴台LTC)						松山丞太郎	(竜南TC)	77	
	37	村松 航典	(ブレスGTC)						山本 葵	(ロビングTC)	78	
	38	佐藤虎士朗	(千代TC)						伊藤 黎	(インドアTA浜松)	79	
	39	大橋 絢冬	(ウンノST)						櫻井 元貴	(ウインビレッジTC)	80	
	40	渡井 凜人	(TAS)						高村 圭吾	(S's familyTC)	81	[2]
[7]	41	有馬 匠海	(リックス静岡TC)									

(3位戦)



(7位戦)



(5位戦)

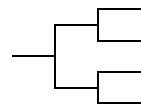

14歳以下女子シングルス

[1]	1	山本 莉子	(丹那TC)							鈴木 胡桃	(プレスPTC)	37	[8]
	2	織部 真綾	(東陽TS)							池田 馨心	(ウンノST)	38	
	3	鈴木 七佳	(S.T.A.C)							久保田咲穂	(あおやま庭球塾)	39	
	4	渡邊 唯花	(リックス静岡TC)							石牧 美奏	(パルケSC)	40	
	5	中山 暖菜	(プレスPTC)							江口 茉那	(D'S TC)	41	
	6	高野瀬柚寿	(TC FujiAC)							鈴木優羽空	(プレスPTC)	42	
	7	松坂 柚奈	(藤枝New青葉TC)							和田梨々子	(リックス静岡TC)	43	
	8	横山 心春	(吉田TC)							和田かのん	(OharaTC)	44	
	9	岡田 稟乃	(アクトSC)							渡辺 葉月	(あおやま庭球塾)	45	
	10	飯塚 夕梨	(あおやま庭球塾)							伊藤 心咲	(丹那TC)	46	
	11	岩本 莉奈	(NWTC)							太田 梓桜	(プレスPTC)	47	
	12	半場 まな	(プレスGTC)							金子 莉菜	(プレスGTC)	48	
	13	八木愛茉理	(アイTC)							佐藤 蒼	(リックス静岡TC)	49	
	14	池谷 由杏	(パルケSC)							後藤菜々美	(吉田TC)	50	
	15	杉山 陽彩	(ウンノST)							市川 莉子	(藤枝New青葉TC)	51	
	16	河口 香穂	(竜南TC)							小松 万留	(ウインビレッジTC)	52	
	17	和田佑紀乃	(リックス静岡TC)							竹下 采佑	(竜南TC)	53	
[5]	18	深澤 和	(WishTC)							椎名 恵麻	(D'S TC)	54	[3]
[4]	19	藤江 憩花	(プレスPTC)							永井 穂果	(ファインパルイワタTC)	55	[6]
	20	齋藤 莉緒	(佐鳴台LTC)							嶋村 菜央	(F.T.P.T.F)	56	
	21	飯塚吾弥女	(リックス静岡TC)							佐藤心々音	(ウンノST)	57	
	22	山本 心町	(ビボーンTC)							薄井 香奈	(TC FujiAC)	58	
	23	長尾 柚奈	(OharaTC)							富松 紗羽	(インドアATA浜松)	59	
	24	石上 蓮菜	(S's familyTC)							河村 愛莉	(S's familyTC)	60	
	25	繁田 紗奈	(竜南TC)							平連 愛莉	(リックス静岡TC)	61	
	26	山本 有紗	(ウンノST)							ヒルシゲガ 樹里	(アイTC)	62	
	27	水野 智葉	(アイTC)							大須賀祐陽	(プレスPTC)	63	
	28	杉山 巴菜	(あおやま庭球塾)							齋藤 凜	(佐鳴台LTC)	64	
	29	勝又由希菜	(D'S TC)							井出由依子	(コスモスTC)	65	
	30	杉山 楓夏	(インドアATA浜松)							相原 柚里	(リックス静岡TC)	66	
	31	山田 優依	(リックス静岡TC)							遠藤 世渚	(ワタナベTC)	67	
	32	吉川 知那	(プレスPTC)							石川 果英	(NWTC)	68	
	33	杉本優希菜	(リックス静岡TC)							山田 萌生	(佐鳴台LTC)	69	
	34	石塚 莓花	(本日庭球日)							鷺山 結萌	(プレスPTC)	70	
	35	大石 結愛	(吉田TC)							石塚 梨花	(本日庭球日)	71	
[7]	36	木下 菜月	(プレスPTC)							藤井 日南	(OharaTC)	72	[2]

(3位戦)

(7位戦)

(5位戦)

12歳以下男子シングルス

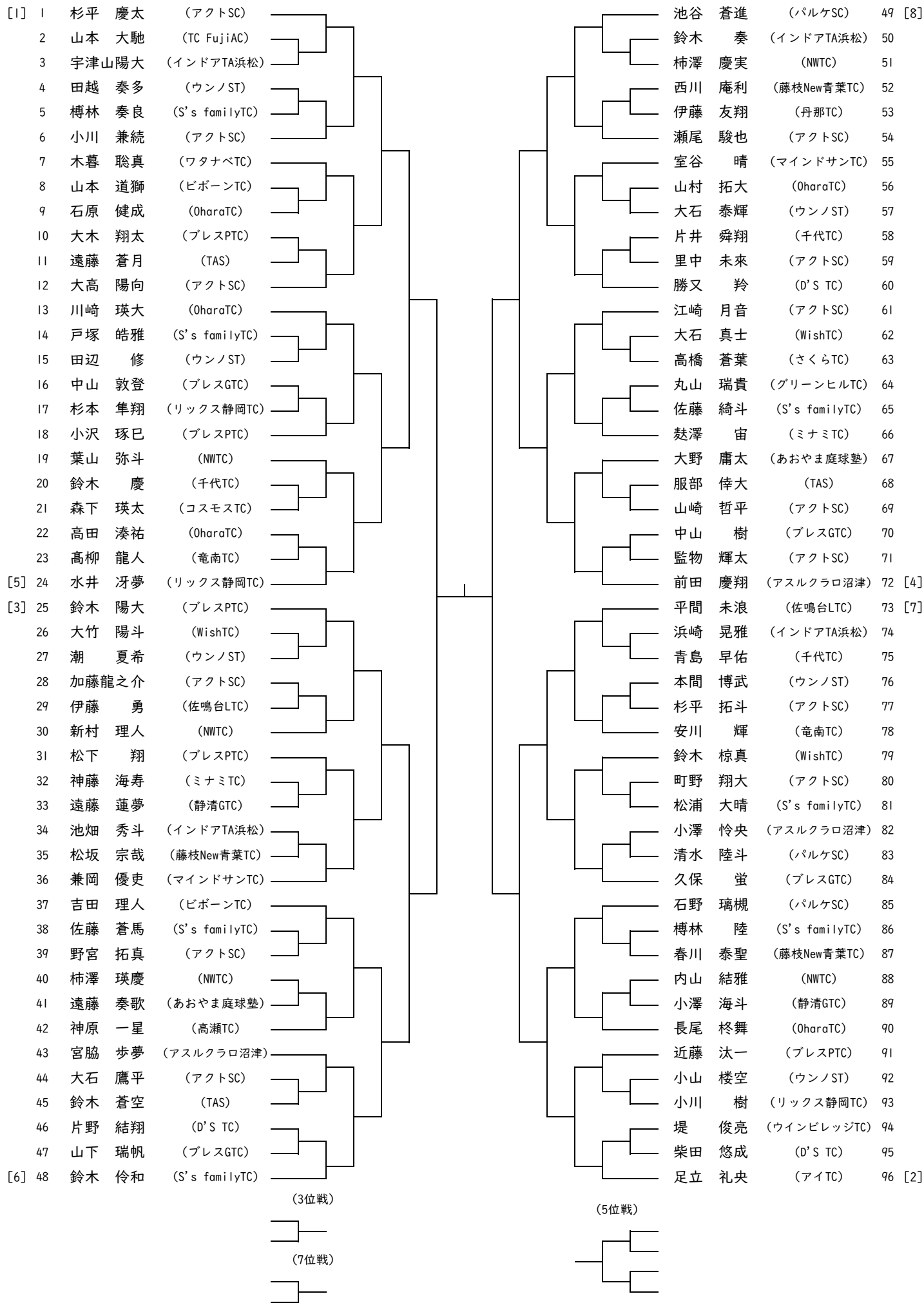

12歳以下女子シングルス

[1]	1	川合 千紗	(WishTC)							遠藤 菜夏	(ワタナベTC)	24	[6]
	2	池田 朱希	(東陽TS)							鈴木 桜絆	(藤枝New青葉TC)	25	
	3	船津 葵	(D'S TC)							水田 結唯	(WishTC)	26	
	4	那須野 楓	(ウンノST)							八木來乃実	(アイTC)	27	
	5	鈴木 音羽	(インドアTA浜松)							石井 咲衣	(D'S TC)	28	
	6	後藤 心咲	(アイTC)							松岡 にこ	(S.T.A.C)	29	
	7	前田 柚南	(ウインビレッジTC)							小柳 なお	(ウンノST)	30	
	8	佐野 絢菜	(藤枝New青葉TC)							飯塚 彩愛	(あおやま庭球塾)	31	
	9	小沢 満瑠	(ブレスPTC)							高野瀬花凜	(TC FujiAC)	32	
	10	中井 凜	(イシバシTG)							森下 瑚子	(高瀬TC)	33	
[7]	11	杉山 菜麻	(インドアTA浜松)							請川 瑚乃	(千代TC)	34	
[4]	12	山口 心愛	(佐鳴台LTC)							松浦 彩七	(S's familyTC)	35	[3]
	13	湊 悠菜	(TAS)							半場 あい	(ブレスGTC)	36	[8]
	14	富田 彩巴	(高瀬TC)							山田 遥姫	(ウンノST)	37	
	15	高橋 桜	(さくらTC)							清水 未夢	(ウインビレッジTC)	38	
	16	岡 愛莉	(ウンノST)							大石 莉子	(グリーンポートTC)	39	
	17	横山 愛夏	(吉田TC)							池田あかり	(千代TC)	40	
	18	大嶽 琴子	(アクトSC)							青木 愛月	(WishTC)	41	
	19	勝又あんな	(ミナミTC)							小木萌々花	(S.T.A.C)	42	
	20	洞口あずさ	(千代TC)							太田 葵	(WishTC)	43	
	21	古谷 優果	(ウンノST)							鷺津 悠莉	(藤枝New青葉TC)	44	
	22	大石 真央	(WishTC)							鈴木 汐奈	(ウンノST)	45	
[5]	23	鈴木 里佳	(アイTC)							小林百合江	(アクトSC)	46	
										谷口 莉奈	(S's familyTC)	47	[2]

(3位戦)



(7位戦)



(5位戦)

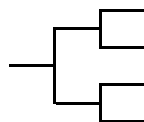

18歳以下男子ダブルス

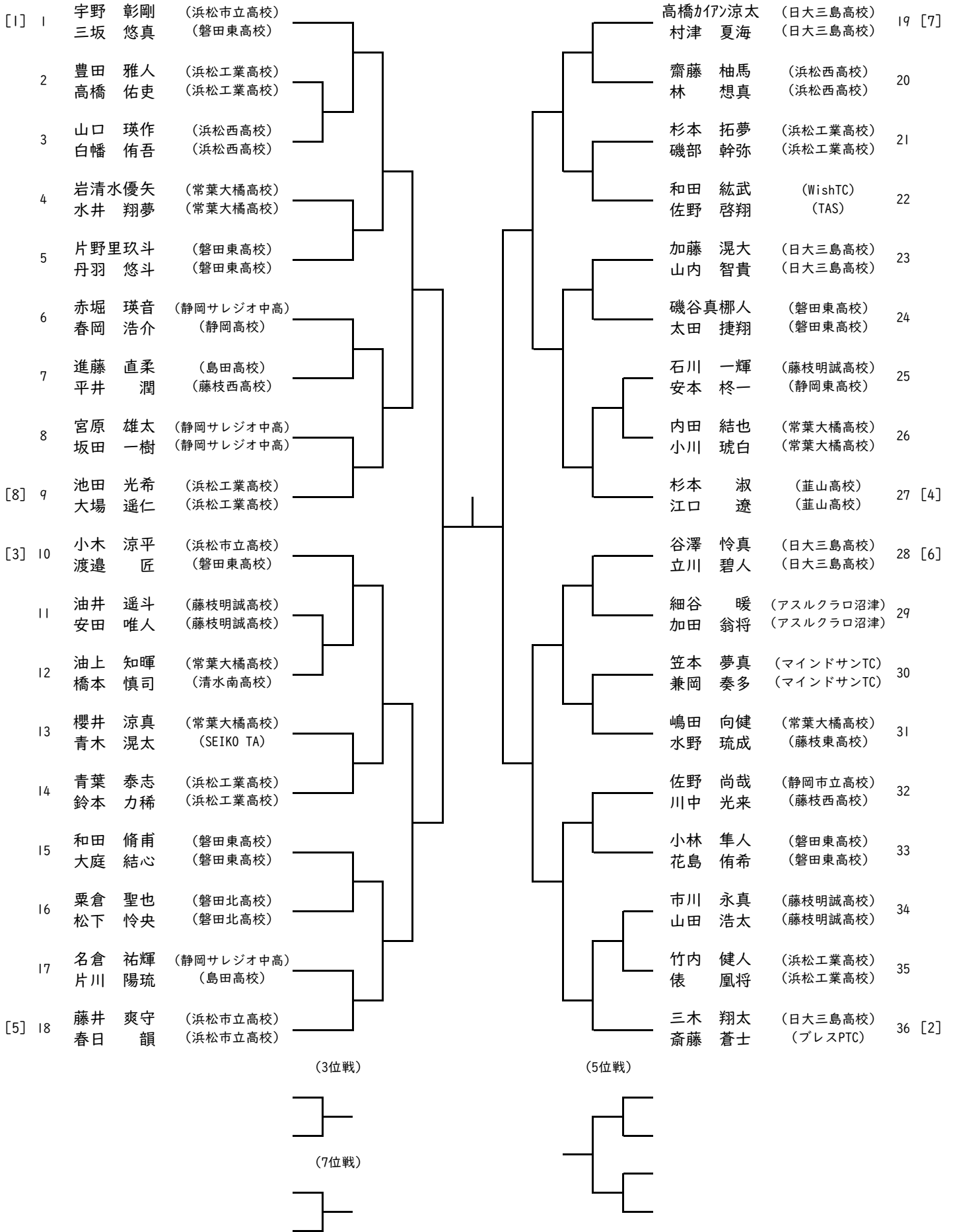

18歳以下女子ダブルス

[1]	1	鈴木 陽和 横山 菜々香	(静岡市立高校) (静岡市立高校)		塩澤 彩芭 池野 真奈美	(TAS) (グリーンヒルTC)	12 [6]
	2	佐野 依緒梨 水元 れん	(静岡女子高校) (静岡女子高校)		後藤 築海 上平 佳里奈	(浜松西高校) (磐田東高校)	13
	3	福山 真望 橋本 彩花	(プレスGTC) (プレスPTC)		榛葉 萌愛 鈴木 瑚々	(磐田南高校) (磐田南高校)	14
	4	伊藤 葵 竹原 愛	(磐田南高校) (磐田南高校)		園部 新奈 田邊 花凜	(藤枝東高校) (浜松市立高校)	15
[8]	5	田原 優 赤池 千幸	(日大三島高校) (日大三島高校)		山口 凜 市川 ころこ	(藤枝西高校) (藤枝西高校)	16
[3]	6	山本 陽毬 大塚 咲弥	(静岡市立高校) (プレスPTC)		池田 蘭野 伊東 菜々子	(静岡市立高校) (静岡市立高校)	17 [4]
	7	菊地 春香 内海 萌	(日大三島高校) (日大三島高校)		伊藤 陽和 小池 真咲	(WishTC) (WishTC)	18 [7]
	8	松井 美瑞 小栗 世渚	(磐田南高校) (磐田南高校)		深見 芽衣 大庭 愛生	(浜松日体高校) (磐田南高校)	19
	9	赤坂 千聡 鈴木野乃花	(静岡市立高校) (浜松西高校)		大塚 沙来 繁田 美玖	(静岡高校) (静岡高校)	20
	10	山本 小暖 西角 菜月	(藤枝明誠高校) (アイTC)		中山 由菜 大橋 柚里	(遠江総合高校) (浜松湖北高校)	21
[5]	11	福田 いまり 葛西 麗乃	(WishTC) (時之栖TC)		竹内 ほか 油井 芳野	(磐田南高校) (磐田南高校)	22
				小木 那々美 太田 乃愛	(WishTC) (WishTC)	23 [2]	
			(3位戦)		(5位戦)		
			(7位戦)				

16歳以下男子ダブルス

[1]	1	萩原 楓 鈴木 健太	(プレスPTC) (プレスPTC)		宮本 亮 内山 愛琉	(パルケSC) (WishTC)	11 [6]
	2	長谷川 駿人 進藤 鷹晴	(アイTC) (グリーンヒルTC)		請井 稜 杉本 賢悟	(S. T. A. C) (TAS)	12
	3	平間 慧亜 石野 陽登	(佐鳴台LTC) (パルケSC)		大谷 元希 木本 剛弘	(東陽TS) (F. T. P. T. F)	13
	4	澤 直輝 長澤 碧音	(アスクラロ沼津) (アスクラロ沼津)		柴田 裕翔 伊東 順正	(竜南TC) (竜南TC)	14
[8]	5	飯田 唯斗 杉山 遼介	(アクトSC) (高瀬TC)		山崎 倫大朗 松村 侑	(アクトSC) (あおやま庭球塾)	15 [3]
[4]	6	久保 義弥 神谷 暁	(マインドサンTC) (プレスGTC)		宇塚 玄 鈴木 遼	(アクトSC) (プレスPTC)	16 [7]
	7	内海 琉星 佐野 友都	(D'S TC) (D'S TC)		栗原 健成 服部 大樹	(D'S TC) (D'S TC)	17
	8	鈴木 琉翔 仲田 叶翔	(藤枝New青葉TC) (藤枝New青葉TC)		小林 蒼大 木下 大地	(プレスPTC) (プレスPTC)	18
	9	小松 佑貴 勝又 蛍	(コスモスTC) (D'S TC)		柴田 翔也 中嶋 柁稀	(ウンノST) (ウンノST)	19
[5]	10	細谷 詢 仁科 翼	(アスクラロ沼津) (プレスPTC)		三木 慶至 木暮 勇斗	(ワタナベTC) (ワタナベTC)	20 [2]
			(3位戦)			(5位戦)	
			(7位戦)				

14歳以下男子ダブルス

[1]	1	名倉 康巧 (ブレスPTC)		藤代 晃延 (アスルクラロ沼津)	12 [6]
		小杉 慎一郎 (ブレスGTC)		永田 蔵ノ祐 (TAS)	
	2	沼本 千知 (リックス静岡TC)		小野 田堅斗 (アクトSC)	13
		大石 虎輝 (リックス静岡TC)		田越 瑛翔 (ウンノST)	
	3	川嶋 琉生 (吉田TC)		根本 輝心 (D'S TC)	14
		玉越 聡汰 (吉田TC)		杉山 凜 (TC FujiAC)	
	4	井上 真 (佐鳴台LTC)		松崎 大知 (佐鳴台LTC)	15
		澤木 泰我 (佐鳴台LTC)		竹中 大貴 (佐鳴台LTC)	
[8]	5	磯谷 侑亜 (WishTC)		中山 耀太 (ブレスGTC)	16
		渡邊 海 (WishTC)		村松 航典 (ブレスGTC)	
[3]	6	山本 温心 (アクトSC)		清水 瑛太 (インドアTA浜松)	17 [4]
		瀬尾 陽介 (アクトSC)		石野 要輝 (パルケSC)	
	7	稲本 碧 (藤枝New青葉TC)		宇野 聡真 (WishTC)	18 [7]
		久保 大義 (マインドサンTC)		平野 空哉 (WishTC)	
	8	吉田 圭佑 (クボタテニス)		佐野 文都 (D'S TC)	19
		大澤 蓮 (クボタテニス)		高橋 大地 (さくらTC)	
	9	袴田 湊斗 (アクトSC)		水野 高大 (グリーンヒルTC)	20
		加藤 虎之介 (アクトSC)		石川 源 (グリーンヒルTC)	
	10	足立 央地 (アイTC)		岩崎 圭佑 (ウインビレッジTC)	21
		池田 大悟 (TAS)		櫻井 元貴 (ウインビレッジTC)	
[5]	11	小田切 柁斗 (ブレスGTC)		高村 圭吾 (S's familyTC)	22 [2]
		山下 穂空 (ブレスGTC)		有馬 匠海 (リックス静岡TC)	

(3位戦)

(5位戦)

(7位戦)

12歳以下男子ダブルス

[1]	1	杉平 慶太 (アクトSC)		石野 璃槻 (パルケSC)	14 [6]
		鈴木 陽大 (ブレスPTC)		池谷 蒼進 (パルケSC)	
	2	服部 倅大 (TAS)		小川 兼統 (アクトSC)	15
		遠藤 蒼月 (TAS)		瀬尾 駿也 (アクトSC)	
	3	藤澤 宙 (ミナミTC)		片野 結翔 (D'S TC)	16
		勝又 羚 (D'S TC)		柴田 悠成 (D'S TC)	
	4	川崎 瑛大 (OharaTC)		中山 樹 (ブレスGTC)	17
		長尾 柗舞 (OharaTC)		大木 翔太 (ブレスPTC)	
	5	大野 庸太 (あおやま庭球塾)		大室谷 晴 (マインドサンTC)	18
		田越 奏多 (ウンノST)		清水 陸斗 (パルケSC)	
	6	佐藤 蒼馬 (S's familyTC)		江崎 月音 (アクトSC)	19 [3]
		樽林 陸 (S's familyTC)		大高 陽向 (アクトSC)	
[7]	7	久保 蛍 (ブレスGTC)		水井 冴夢 (リックス静岡TC)	20 [8]
		吉田 理人 (ビポーントC)		小川 樹 (リックス静岡TC)	
[4]	8	安川 輝 (竜南TC)		小澤 怜央 (アスルクラロ沼津)	21
		高柳 龍人 (竜南TC)		宮脇 歩夢 (アスルクラロ沼津)	
	9	山崎 哲平 (アクトSC)		白柳 大樹 (NWTC)	22
		監物 輝太 (アクトSC)		新村 理人 (NWTC)	
	10	大石 真士 (WishTC)		大石 鷹平 (アクトSC)	23
		大竹 陽斗 (WishTC)		加藤 龍之介 (アクトSC)	
	11	松下 翔 (ブレスPTC)		佐藤 綺斗 (S's familyTC)	24
		兼岡 優吏 (マインドサンTC)		鈴木 奏 (インドアTA浜松)	
	12	鈴木 椋真 (WishTC)		小沢 琢巳 (ブレスPTC)	25
		木暮 聡真 (ワタナベTC)		近藤 汰一 (ブレスPTC)	
[5]	13	樽林 奏良 (S's familyTC)		平間 未浪 (佐鳴台LTC)	26 [2]
		小山 楼空 (ウンノST)		足立 礼央 (アイTC)	

(3位戦)

(5位戦)

(7位戦)

16歳以下女子ダブルス

[1]	1	太田 柚七 (WishTC)	川崎 汐音 (竜南TC)	7
		川合 愛結 (WishTC)	川島 美空 (ウインビレッジTC)	
	2	松井 夏希 (プレスGTC)	藤井 星杏 (OharaTC)	8
		鈴木 季和 (プレスPTC)	山田 望結 (聖隷クリスファー中高)	
	3	柴田 紗弥 (アスクラロ沼津)	石川 紗椰 (WishTC)	9 [3]
		齊藤 瑠花 (D'S TC)	片野陽満里 (WishTC)	
[4]	4	澤山 心菜 (アクトSC)	森田 千春 (吉田TC)	10
		野荒 芽衣 (プレスGTC)	大塚 心捺 (吉田TC)	
	5	岩原 里呼 (ワタナベTC)	小澤 琉菜 (インドアTA浜松)	11
		長谷川 蘭夢 (ワタナベTC)	室井ゆりか (プレスPTC)	
	6	柴山 祈梨 (ウンノST)	大久保怜海 (アクトSC)	12 [2]
		山本 奈央 (ウインビレッジTC)	袴田 玲美 (アクトSC)	

(3位戦) (5位戦)

(7位戦)

14歳以下女子ダブルス

[1]	1	杉山 巴菜 (あおやま庭球塾)	山本 莉子 (丹那TC)	14 [6]
		山本 有紗 (ウンノST)	伊藤 心咲 (丹那TC)	
	2	鈴木 優羽空 (プレスPTC)	石川 果英 (NWTC)	15
		鷲山 結萌 (プレスPTC)	後藤菜々美 (吉田TC)	
	3	岡田 稟乃 (アクトSC)	山田 萌生 (佐鳴台LTC)	16
		山田 優依 (リックス静岡TC)	鈴木 七佳 (S.T.A.C)	
	4	中山 暖菜 (プレスPTC)	石上 蓮菜 (S's familyTC)	17
		齋藤 莉緒 (佐鳴台LTC)	渡邊 唯花 (リックス静岡TC)	
	5	池田 馨心 (ウンノST)	長尾 柚奈 (OharaTC)	18
		佐藤 心々音 (ウンノST)	和田かのん (OharaTC)	
	6	河村 愛莉 (S's familyTC)	藤江 憩花 (プレスPTC)	19 [3]
		八木 愛菜理 (アイTC)	水野 智葉 (アイTC)	
[7]	7	飯塚 汐梨 (あおやま庭球塾)	小久保美怜 (プレスGTC)	20 [5]
		渡辺 葉月 (あおやま庭球塾)	木下 菜月 (プレスPTC)	
[4]	8	藤井 日南 (OharaTC)	石塚 莓花 (本日庭球日)	21
		椎名 恵麻 (D'S TC)	石塚 梨花 (本日庭球日)	
	9	勝又 美玲 (ミナミTC)	齋藤 凜 (佐鳴台LTC)	22
		高野瀬 柚寿 (TC FujiAC)	池谷 由杏 (パルケSC)	
	10	河口 香穂 (竜南TC)	久保田咲穂 (あおやま庭球塾)	23
		竹下 采佑 (竜南TC)	太田 梓桜 (プレスPTC)	
	11	井出 由依子 (コスモスTC)	横山 心春 (吉田TC)	24
		勝又由希菜 (D'S TC)	遠藤 世渚 (ワタナベTC)	
	12	飯塚 吾弥女 (リックス静岡TC)	半場 まな (プレスGTC)	25
		杉本 優希菜 (リックス静岡TC)	金子 莉菜 (プレスGTC)	
[8]	13	江口 菜那 (D'S TC)	大須賀祐陽 (プレスPTC)	26 [2]
		吉川 知那 (プレスPTC)	渡邊 希 (WishTC)	

(3位戦) (5位戦)

(7位戦)

12歳以下女子ダブルス

[1]	1	山口 心愛 (佐鳴台LTC)	杉山 菜麻 (インドアTA浜松)	5
		渡邊 愛 (WishTC)	小柳 なお (ウンノST)	
	2	半場 あい (プレスGTC)	太田 葵 (WishTC)	6
		遠藤 菜夏 (ワタナベTC)	大石 真央 (WishTC)	
	3	富田 彩巴 (高瀬TC)	水田 結唯 (WishTC)	7
		森下 瑚子 (高瀬TC)	青木 愛月 (WishTC)	
	4	大嶽 琴子 (アクトSC)	谷口 莉奈 (S's familyTC)	8 [2]
		横山 愛夏 (吉田TC)	松浦 彩七 (S's familyTC)	

(3位戦) (5位戦)

(7位戦)

歴代優勝者

回/種目	10歳以下		12歳以下		14歳以下		16歳以下		18歳以下	
	男子	女子	男子	女子	男子	女子	男子	女子	男子	女子
第1回 シングルス	神谷 暁 (プレスGTC)	葛保 沙織 (プレスGTC)	椎名 惇気 (アクトSC)	伊藤あさひ (NWTC)	波津 秀紀 (丹那TC)	加藤 由 (アクトSC)	塩崎 凱世 (一藤庭球会)	小池 芽衣 (アイTC)	石川 俊輔 (城南静岡中高)	富永はるか (城南静岡中高)
ダブルス			椎名 惇気 (アクトSC)	小木那々美 (WishTC)	久津輪勇介 (ミナミTC)	近藤 優衣 (城南静岡中高)	加藤 琉生 (ウインビレッジTC)	稲葉 梨莉 (アクトSC)	吉田 陸人 (城南静岡中高)	紅屋 伽凧 (浜松日体高校)
			高橋カイト (アクトSC)	太田 乃愛 (WishTC)	波津 秀紀 (丹那TC)	里 菜央 (アクトSC)	漆畑 瑛登 (ベルTS)	櫻田しずか (アクトSC)	武政 颯太 (城南静岡中高)	鈴木 千寛 (浜松日体高校)
第2回 シングルス	山崎倫大朗 (アクトSC)	杉山 巴菜 (あおやま庭球塾)	藤井 陽大 (WishTC)	小木那々美 (WishTC)	山本 悠生 (S.T.A.C)	松井 美瑞 (フライングイレブナTC)	伊藤 樹汰 (竜南TC)	稲葉 蘭藍 (アクトSC)	藤原 瑞希 (プレスGTC)	馬淵 麻実 (浜松聖星高校)
ダブルス			藤井 陽大 (WishTC)	松井 もも (OharaTC)	大場 海世 (WishTC)	佐藤汐乃果 (OharaTC)	良本 優太 (アクトSC)	鈴木 香漣 (WishTC)	伊藤 龍夏 (日大三島高校)	櫻田しずか (アクトSC)
			松永 亮輔 (WishTC)	伊藤 栞 (OharaTC)	藤井 爽守 (WishTC)	伊藤あさひ (NWTC)	田中 柊介 (アクトSC)	里 菜央 (アクトSC)	藤井俊太郎 (日大三島高校)	小池 芽衣 (アイTC)
第3回 シングルス			宮本 亮 (パルケSC)	小池 真咲 (WishTC)	齊藤 蒼士 (袋井クラウンC)	横山菜々香 (あおやま庭球塾)	長田 和音 (アクトSC)	稲葉 蘭藍 (アクトSC)	塩崎 凱世 (静岡市立高校)	外池 明梨 (日大三島高校)
ダブルス			和田 紘武 (WishTC)	小池 真咲 (WishTC)	加藤 慶 (袋井クラウンC)	大塚 咲弥 (WishTC)	西川 誇珀 (藤枝New青葉TC)	成島かれん (竜南TC)	勝山 倅誠 (静岡市立高校)	小池 芽衣 (静岡市立高校)
			内山 愛琉 (WishTC)	橋本 彩花 (WishTC)	齊藤 蒼士 (袋井クラウンC)	福田いまり (WishTC)	諏訪 凌成 (藤枝New青葉TC)	佐藤汐乃果 (OharaTC)	吉村悠太郎 (静岡市立高校)	高田 晴菜 (浜松市立高校)
第4回 シングルス			木暮 勇斗 (ワタナベTC)	太田 柚七 (WishTC)	藤原宗太郎 (S.T.A.C)	鈴木 美波 (WishTC)	田代 登馬 (ウインビレッジTC)	山本 陽穂 (アイTC)	塩崎 凱世 (静岡市立高校)	二宮 茉莉子 (浜松市立高校)
ダブルス			三木 慶至 (ワタナベTC)	渡邊 希 (袋井クラウンC)	生熊 忠信 (インドアTA浜松)	福山 真望 (プレスGTC)	松村 怜 (あおやま庭球塾)	山本 陽穂 (アイTC)	藤原 瑞希 (日大三島高校)	山下穂乃佳 (磐田南高校)
			木暮 勇斗 (ワタナベTC)	大須賀祐陽 (袋井クラウンC)	藤井 陽大 (WishTC)	野荒 芽衣 (プレスGTC)	加藤 慶 (袋井クラウンC)	園部 新奈 (アイTC)	石川 治幸 (日大三島高校)	守屋 希那 (磐田南高校)
第5回 シングルス			清水 瑛太 (インドアTA浜松)	深澤 和 (WishTC)	鈴木 健太 (プレスPTC)	伊藤 陽和 (WishTC)	藤井 陽大 (WishTC)	葛西 麗乃 (時之栖TC)	田中 蒼大 (静岡市立高校)	池谷 月花 (静岡市立高校)
ダブルス			清水 瑛太 (インドアTA浜松)	藤井 日南 (OharaTC)	萩原 楓 (プレスPTC)	杉山 巴菜 (あおやま庭球塾)	高橋カイト (アクトSC)	田原 優 (ミナミTC)	増田 誠也 (浜松工業高校)	近藤 優衣 (城南静岡中高)
			石野 要輝 (パルケSC)	長尾 柚奈 (OharaTC)	鈴木 健太 (プレスPTC)	太田 柚七 (WishTC)	谷澤 怜真 (あおやま庭球塾)	菅沼 綾夏 (ミナミTC)	松永 多惟 (浜松工業高校)	吉田 レナ (城南静岡中高)
第6回 シングルス										
ダブルス										

