

# R4 新人戦東部男子シングルス ベスト64

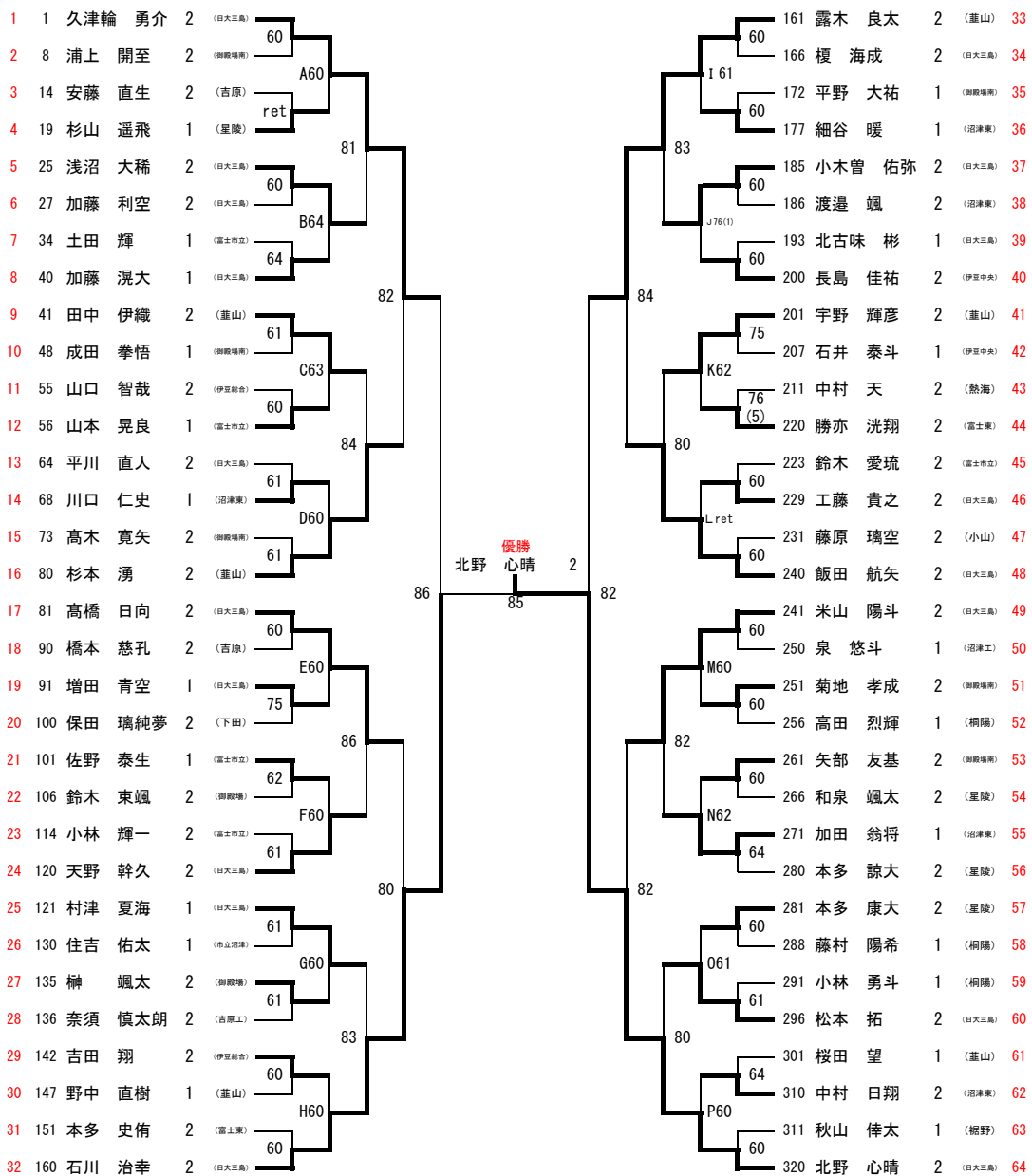

順位		
1位	北野 心晴	2 (日大三島)
2位	石川 治幸	2 (日大三島)
3位	久津輪 勇介	2 (日大三島)
4位	露木 良太	2 (葦山)
5位	高橋 日向	2 (日大三島)
6位	飯田 航矢	2 (日大三島)
7位	杉本 湧	2 (葦山)
8位	米山 陽斗	2 (日大三島)
9位	小木曾 佑弥	2 (日大三島)
10位	村津 夏海	1 (日大三島)
11位	田中 伊織	2 (葦山)
12位	松本 拓	2 (日大三島)
13位	加田 翁将	1 (沼津東)
14位	天野 幹久	2 (日大三島)
15位	浅沼 大稀	2 (日大三島)
16位	宇野 輝彦	2 (葦山)
17位	山本 晃良	1 (富士市立)
18位	長島 佳祐	2 (伊豆中央)
19位	本多 康大	2 (星陵)
20位	佐野 泰生	1 (富士市立)
21位	勝亦 洸翔	2 (富士東)
22位	加藤 滉大	1 (日大三島)
23位	菊地 孝成	2 (御殿場南)
24位	榑 颯太	2 (御殿場)
25位	川口 仁史	1 (沼津東)
26位	矢部 友基	2 (御殿場南)
27位	細谷 暖	1 (沼津東)
28位	吉田 翔	2 (伊豆総合)
29位	杉山 遥飛	1 (星陵)
30位	中村 日翔	2 (沼津東)
31位	増田 青空	1 (日大三島)
32位	工藤 貴之	2 (日大三島)

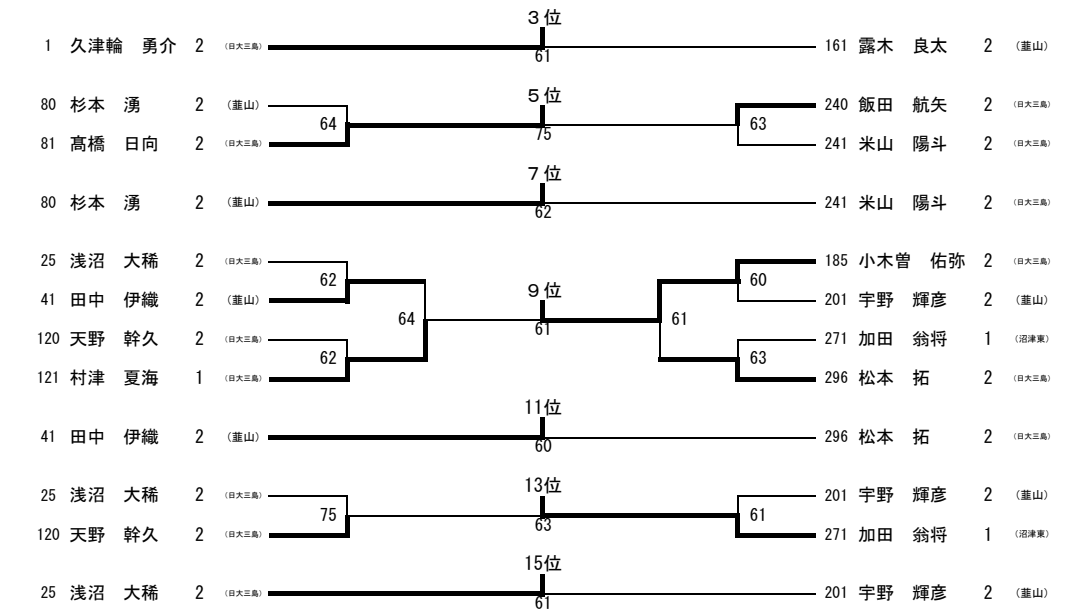

# R4 新人戦東部男子シングルス 下位順位戦

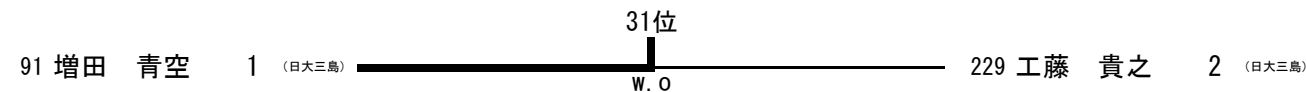
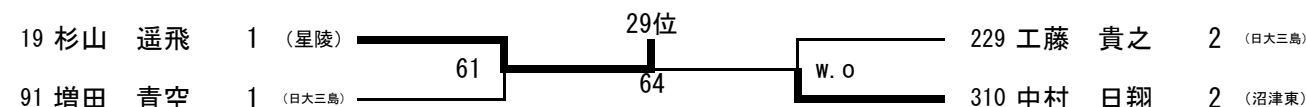
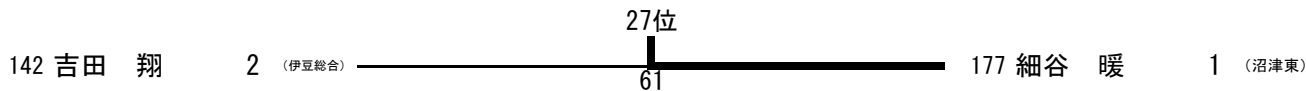
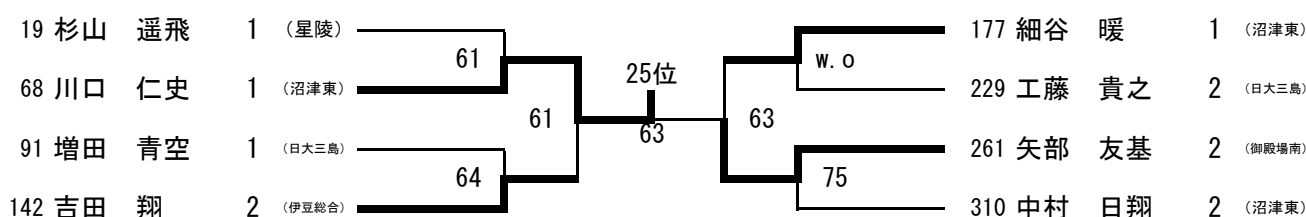
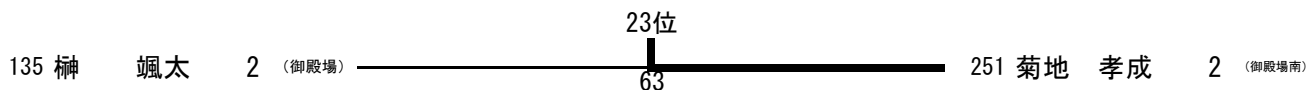
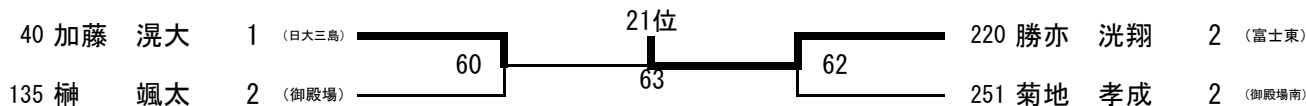
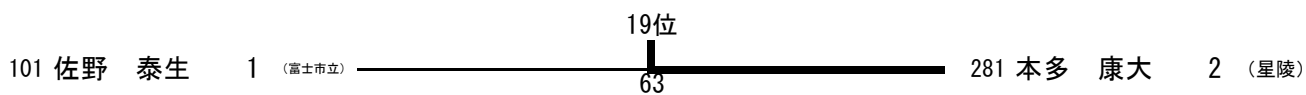
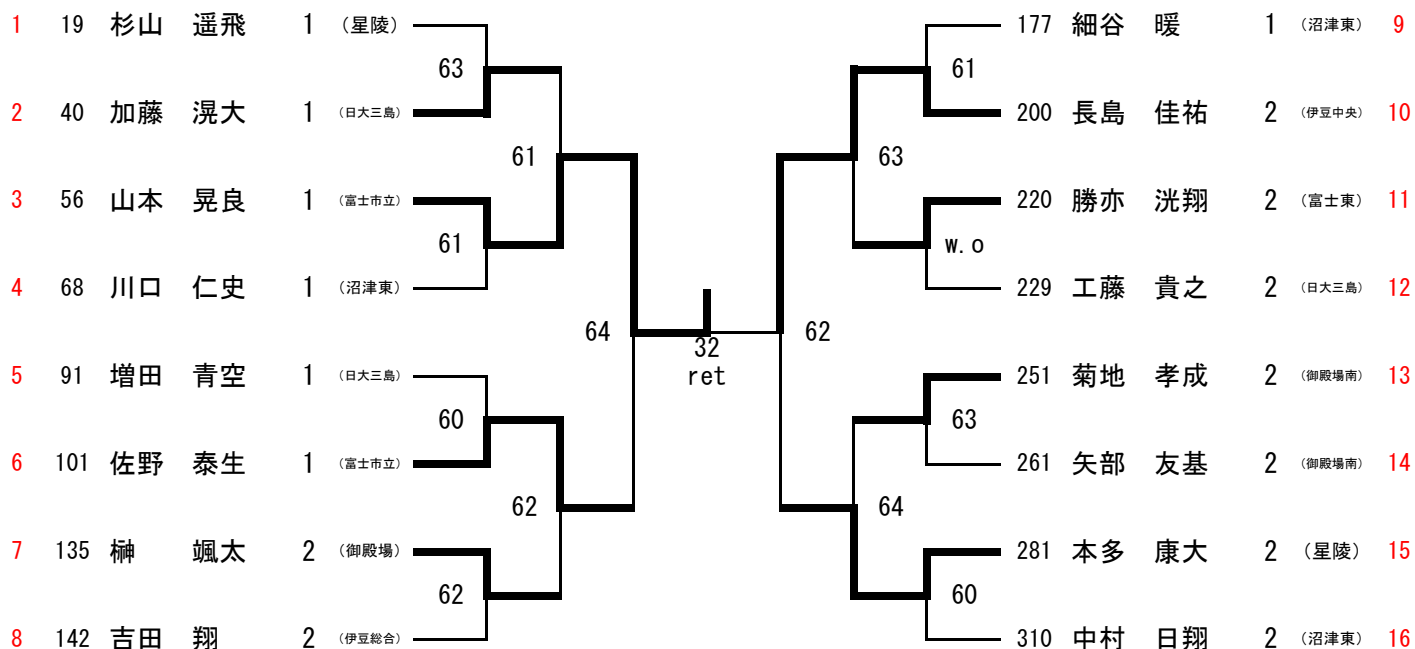

# R4 新人戦東部女子シングルス ベスト64

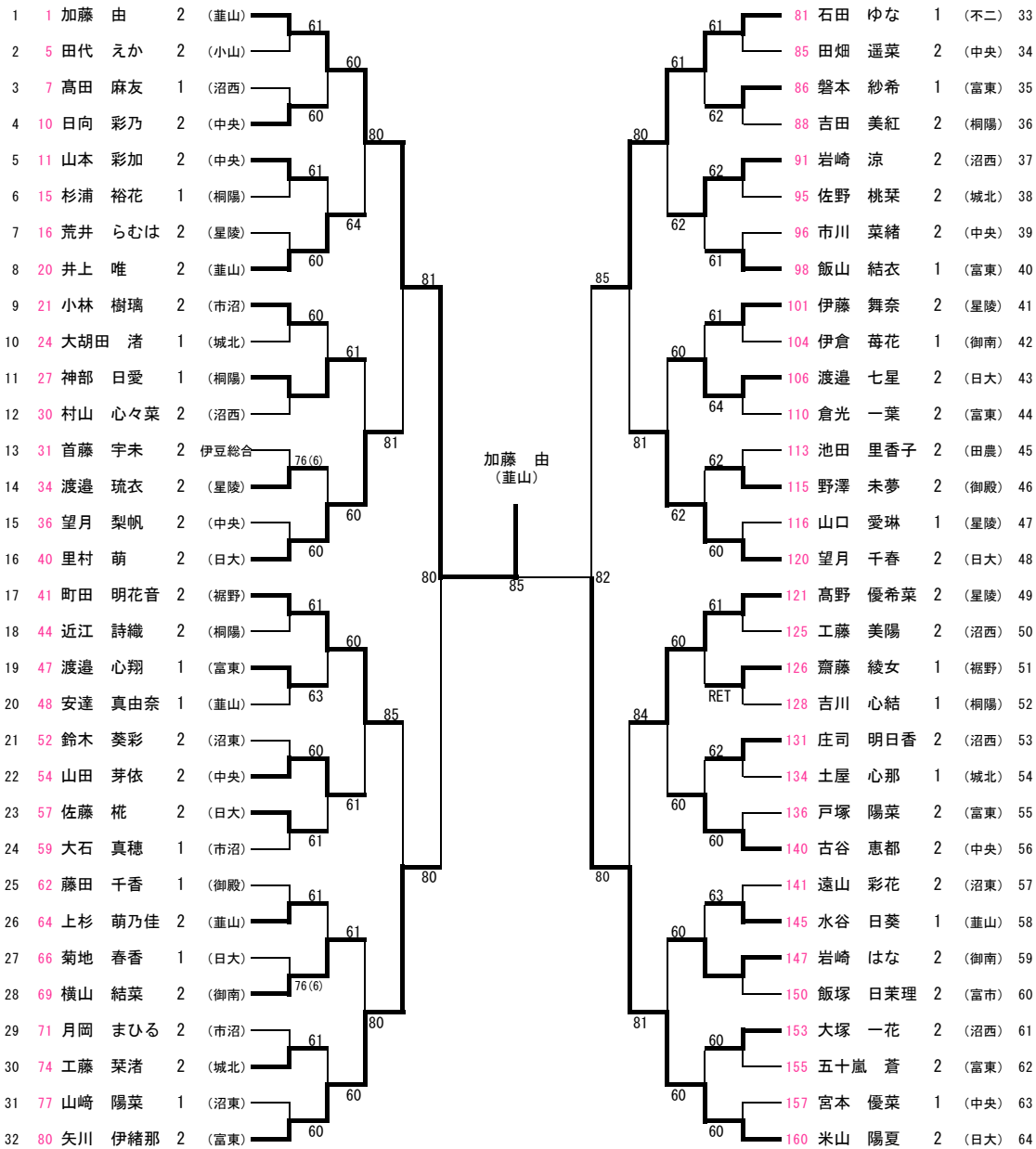

順位		
1位	加藤 由	2 (荏山)
2位	米山 陽夏	2 (日大)
3位	矢川 伊緒那	2 (富東)
4位	石田 ゆな	1 (不二)
5位	望月 千春	2 (日大)
6位	里村 萌	2 (日大)
7位	町田 明花音	2 (裾野)
8位	高野 優希菜	2 (星陵)
9位	山田 芽依	2 (中央)
10位	渡邊 七星	2 (日大)
11位	井上 唯	2 (荏山)
12位	古谷 恵都	2 (中央)
13位	神部 日愛	1 (桐陽)
14位	岩崎 涼	2 (沼西)
15位	岩崎 はな	2 (御南)
16位	横山 結菜	2 (御南)
17位	飯山 結衣	1 (富東)
18位	日向 彩乃	2 (中央)
19位	上杉 萌乃佳	2 (荏山)
20位	庄司 明日香	2 (沼西)
21位	小林 樹璃	2 (市沼)
22位	水谷 日葵	1 (荏山)
23位	伊藤 舞奈	2 (星陵)
24位	佐藤 栞	2 (日大)
25位	山本 彩加	2 (中央)
26位	野澤 未夢	2 (御殿)
27位	工藤 菜渚	2 (城北)
28位	大塚 一花	2 (沼西)
29位	磐本 紗希	1 (富東)
30位	渡邊 心翔	1 (富東)
31位	渡邊 琉衣	2 (星陵)
32位	齋藤 綾女	1 (裾野)

※21位までが県大会出場

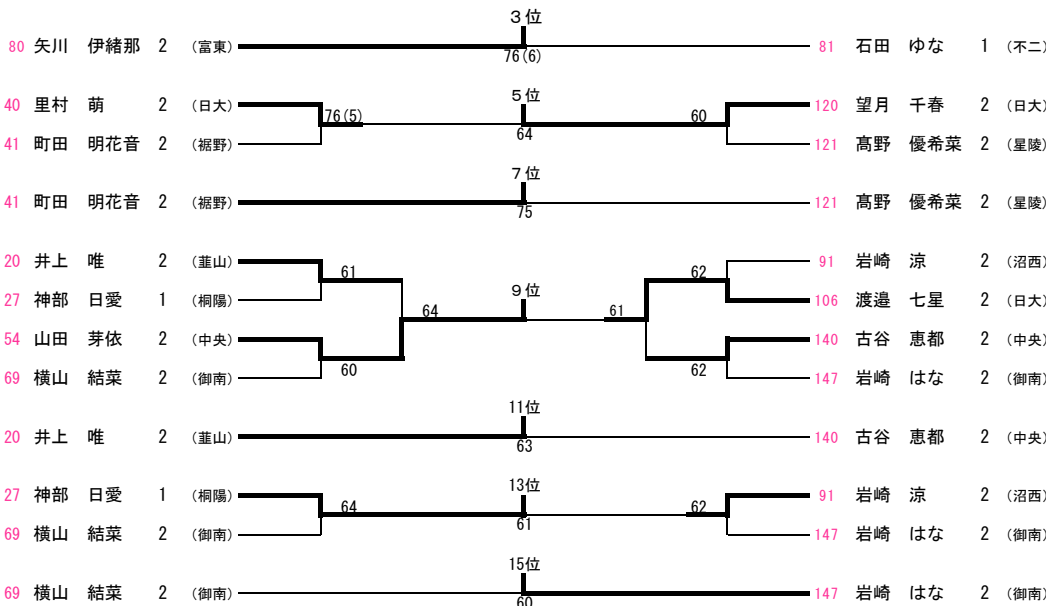

# R4 新人戦東部女子シングルス 下位順位戦

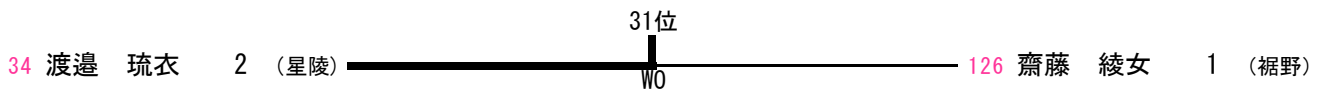
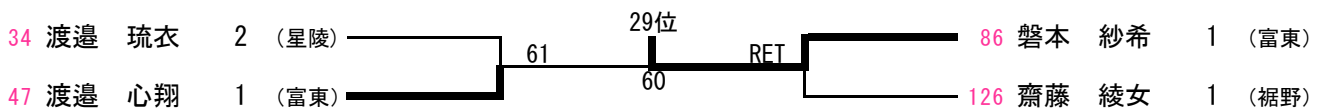
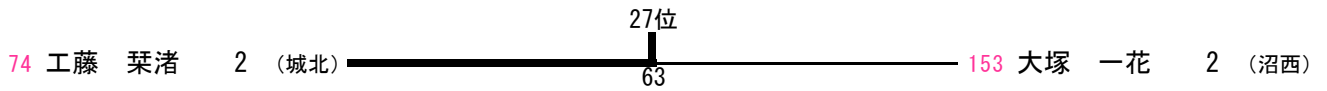
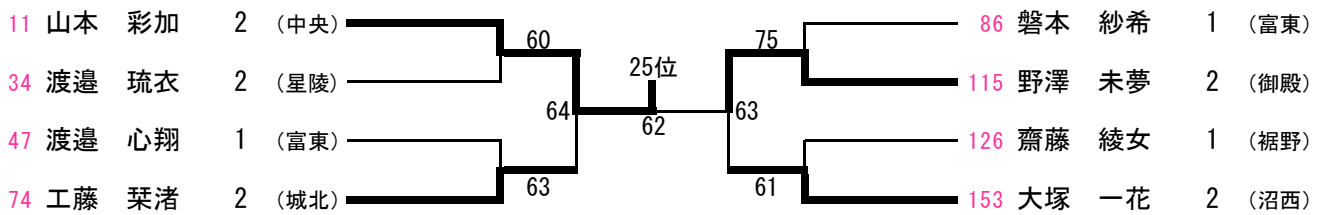
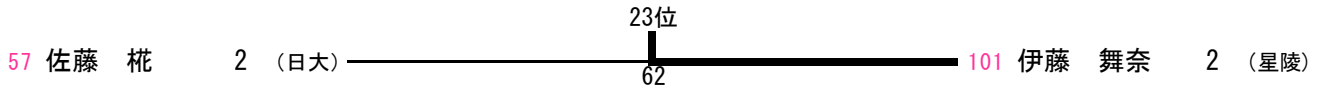
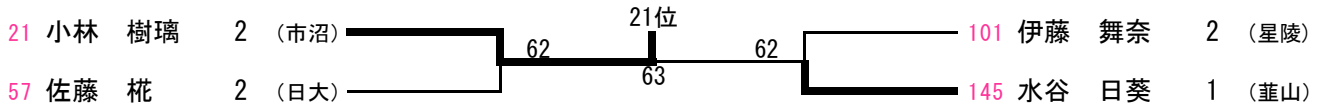
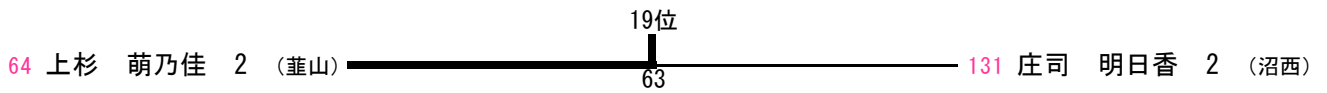
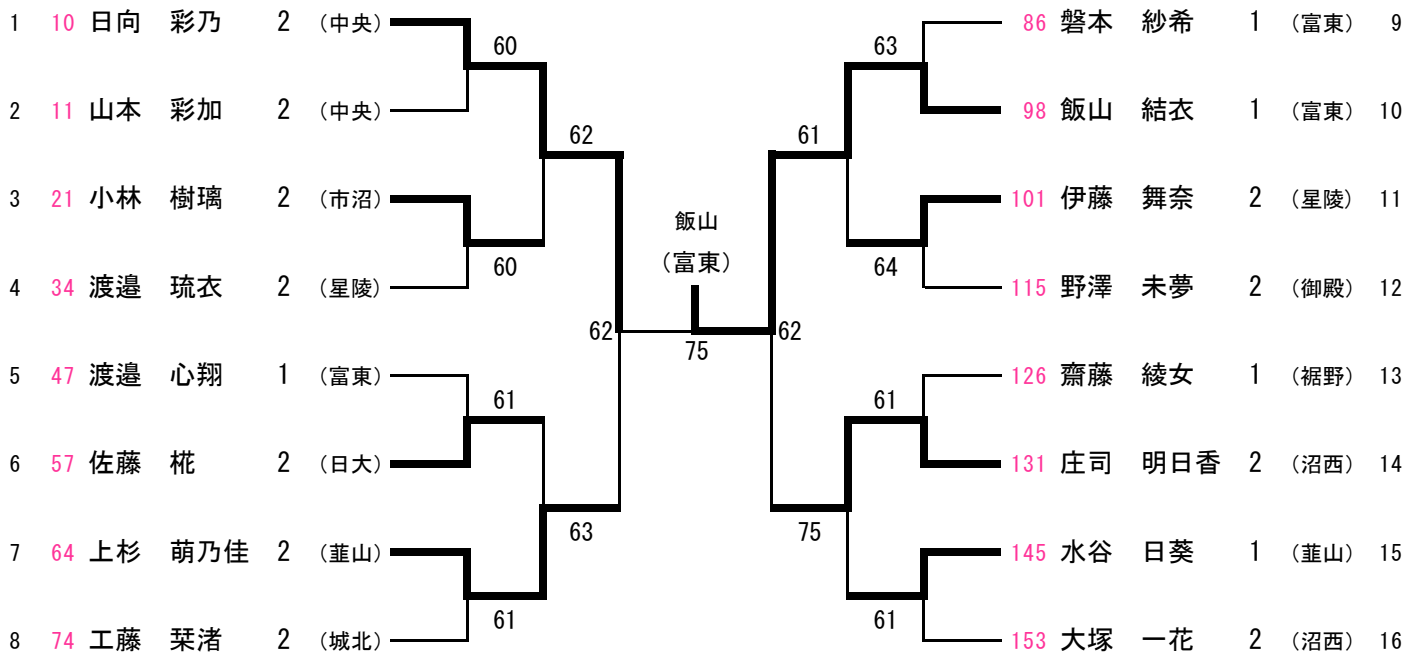

令和4年度 静岡県高等学校新人体育大会中部地区大会 男子シングルス ベスト64以上

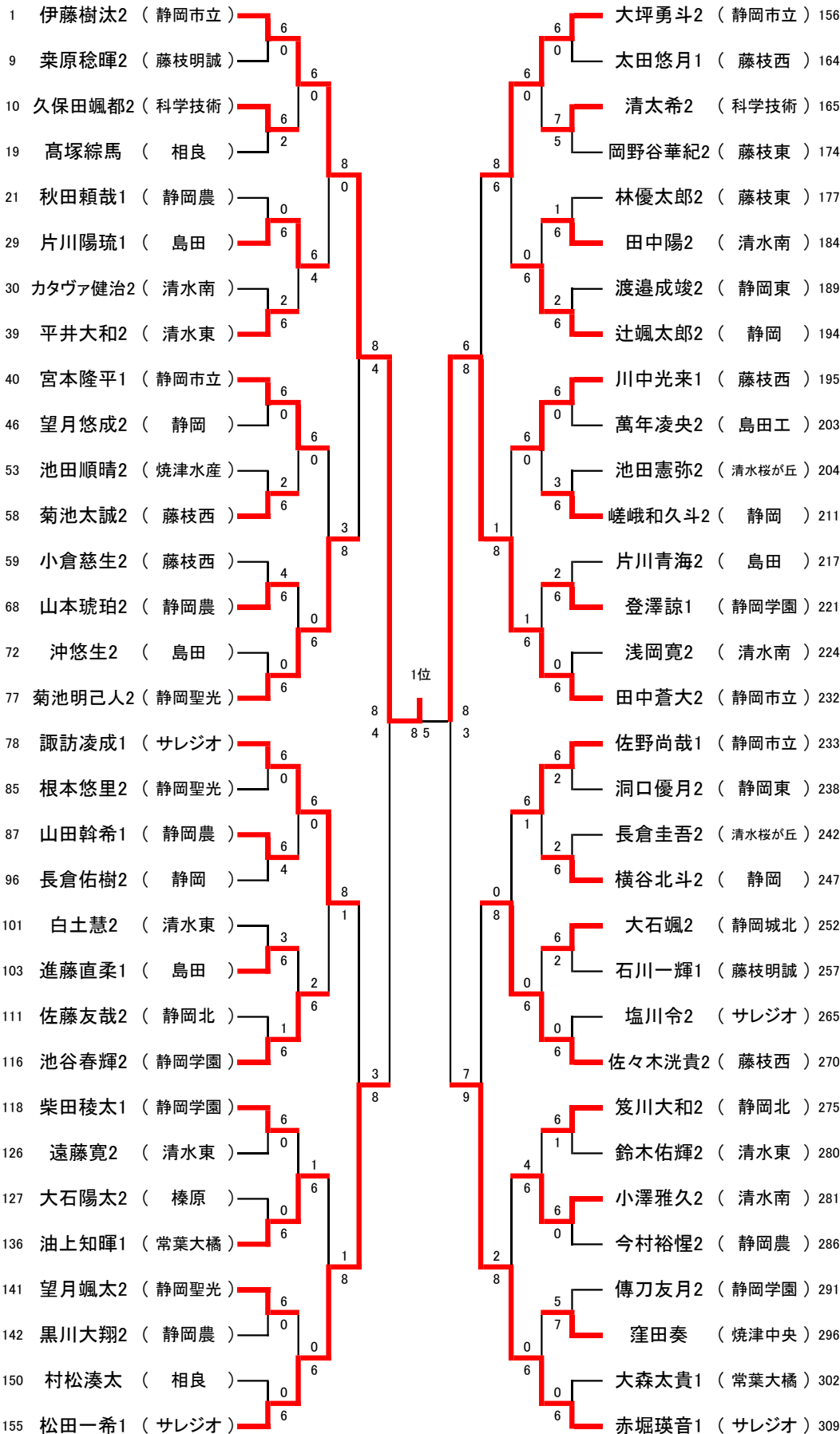

順位		
1位	伊藤樹汰2	静岡市立
2位	田中蒼大2	静岡市立
3位	松田一希1	サレジオ
4位	赤堀瑛音1	サレジオ
5位	菊池明己人2	静岡聖光
6位	佐々木洸貴2	藤枝西
7位	大坪勇斗2	静岡市立
8位	諏訪凌成1	サレジオ
9位	宮本隆平1	静岡市立
10位	川中光来1	藤枝西
11位	小澤雅久2	清水南
12位	油上知暉1	常葉大橋
13位	片川陽琉1	島田
14位	辻颯太郎2	静岡
15位	佐野尚哉1	静岡市立
16位	池谷春輝2	静岡学園
17位	平井大和2	清水東
18位	窪田奏	焼津中央
19位	望月颯太2	静岡聖光
20位	嵯峨和久斗2	静岡
21位	田中陽2	清水南
22位	山本琥珀2	静岡農
23位	大石颯2	静岡城北
24位	山田幹希1	静岡農
25位	久保田颯都2	科学技術
	菊池太誠2	藤枝西
	進藤直柔1	島田
	柴田稜太1	静岡学園
	清太希2	科学技術
	登澤諒1	静岡学園
	横谷北斗2	静岡
笈川大和2	静岡北	

155 松田一希1 (サレジオ)  $\xrightarrow{6}$   $\xrightarrow{0}$  赤堀瑛音1 (サレジオ) 309

77 菊池明己人2 (静岡聖光)  $\xrightarrow{6}$   $\xrightarrow{6}$   $\xrightarrow{1}$  大坪勇斗2 (静岡市立) 156  
78 諏訪凌成1 (サレジオ)  $\xrightarrow{3}$   $\xrightarrow{6}$   $\xrightarrow{2}$  佐々木洸貴2 (藤枝西) 270

78 諏訪凌成1 (サレジオ)  $\xrightarrow{1}$   $\xrightarrow{6}$  大坪勇斗2 (静岡市立) 156

29 片川陽琉1 (島田)  $\xrightarrow{5}$   $\xrightarrow{7}$   $\xrightarrow{6}$   $\xrightarrow{7}$   $\xrightarrow{6(3)}$   $\xrightarrow{6}$  辻颯太郎2 (静岡) 194  
40 宮本隆平1 (静岡市立)  $\xrightarrow{7}$   $\xrightarrow{6}$   $\xrightarrow{7}$   $\xrightarrow{6(3)}$   $\xrightarrow{6}$  川中光来1 (藤枝西) 195  
116 池谷春輝2 (静岡学園)  $\xrightarrow{1}$   $\xrightarrow{0}$   $\xrightarrow{1}$   $\xrightarrow{4}$  佐野尚哉1 (静岡市立) 233  
136 油上知暉1 (常葉大橋)  $\xrightarrow{6}$   $\xrightarrow{6}$  小澤雅久2 (清水南) 281

136 油上知暉1 (常葉大橋)  $\xrightarrow{2}$   $\xrightarrow{6}$  小澤雅久2 (清水南) 281

29 片川陽琉1 (島田)  $\xrightarrow{6}$   $\xrightarrow{6}$   $\xrightarrow{2}$  辻颯太郎2 (静岡) 194  
116 池谷春輝2 (静岡学園)  $\xrightarrow{0}$   $\xrightarrow{2}$  佐野尚哉1 (静岡市立) 233

116 池谷春輝2 (静岡学園)  $\xrightarrow{2}$   $\xrightarrow{6}$  佐野尚哉1 (静岡市立) 233

10 久保田颯都2 (科学技術)  $\xrightarrow{1}$   $\xrightarrow{6}$   $\xrightarrow{6}$   $\xrightarrow{3}$   $\xrightarrow{6}$   $\xrightarrow{6}$   $\xrightarrow{2}$   $\xrightarrow{1}$  清太希2 (科学技術) 165  
39 平井大和2 (清水東)  $\xrightarrow{6}$   $\xrightarrow{6}$   $\xrightarrow{3}$   $\xrightarrow{6}$   $\xrightarrow{6}$   $\xrightarrow{2}$   $\xrightarrow{1}$  田中陽2 (清水南) 184  
58 菊池太誠2 (藤枝西)  $\xrightarrow{6(6)}$   $\xrightarrow{7}$   $\xrightarrow{6}$   $\xrightarrow{6}$   $\xrightarrow{2}$   $\xrightarrow{1}$  嵯峨和久斗2 (静岡) 211  
68 山本琥珀2 (静岡農)  $\xrightarrow{7}$   $\xrightarrow{6}$   $\xrightarrow{6}$   $\xrightarrow{2}$   $\xrightarrow{1}$  登澤諒1 (静岡学園) 221  
87 山田幹希1 (静岡農)  $\xrightarrow{6}$   $\xrightarrow{3}$   $\xrightarrow{6}$   $\xrightarrow{3}$   $\xrightarrow{6}$   $\xrightarrow{2}$   $\xrightarrow{1}$  横谷北斗2 (静岡) 247  
103 進藤直柔1 (島田)  $\xrightarrow{3}$   $\xrightarrow{5}$   $\xrightarrow{6}$   $\xrightarrow{6}$   $\xrightarrow{2}$   $\xrightarrow{1}$  大石颯2 (静岡城北) 252  
118 柴田稜太1 (静岡学園)  $\xrightarrow{2}$   $\xrightarrow{7}$   $\xrightarrow{6}$   $\xrightarrow{6}$   $\xrightarrow{2}$   $\xrightarrow{1}$  笈川大和2 (静岡北) 275  
141 望月颯太2 (静岡聖光)  $\xrightarrow{6}$   $\xrightarrow{6}$   $\xrightarrow{6}$   $\xrightarrow{2}$   $\xrightarrow{1}$  窪田奏 (焼津中央) 296

141 望月颯太2 (静岡聖光)  $\xrightarrow{6}$   $\xrightarrow{2}$  嵯峨和久斗2 (静岡) 211

68 山本琥珀2 (静岡農)  $\xrightarrow{6}$   $\xrightarrow{2}$   $\xrightarrow{6}$   $\xrightarrow{6}$  田中陽2 (清水南) 184  
87 山田幹希1 (静岡農)  $\xrightarrow{2}$   $\xrightarrow{4}$  大石颯2 (静岡城北) 252

87 山田幹希1 (静岡農)  $\xrightarrow{2}$   $\xrightarrow{6}$  大石颯2 (静岡城北) 252

令和4年度 静岡県高等学校新人体育大会中部地区大会 女子シングルス

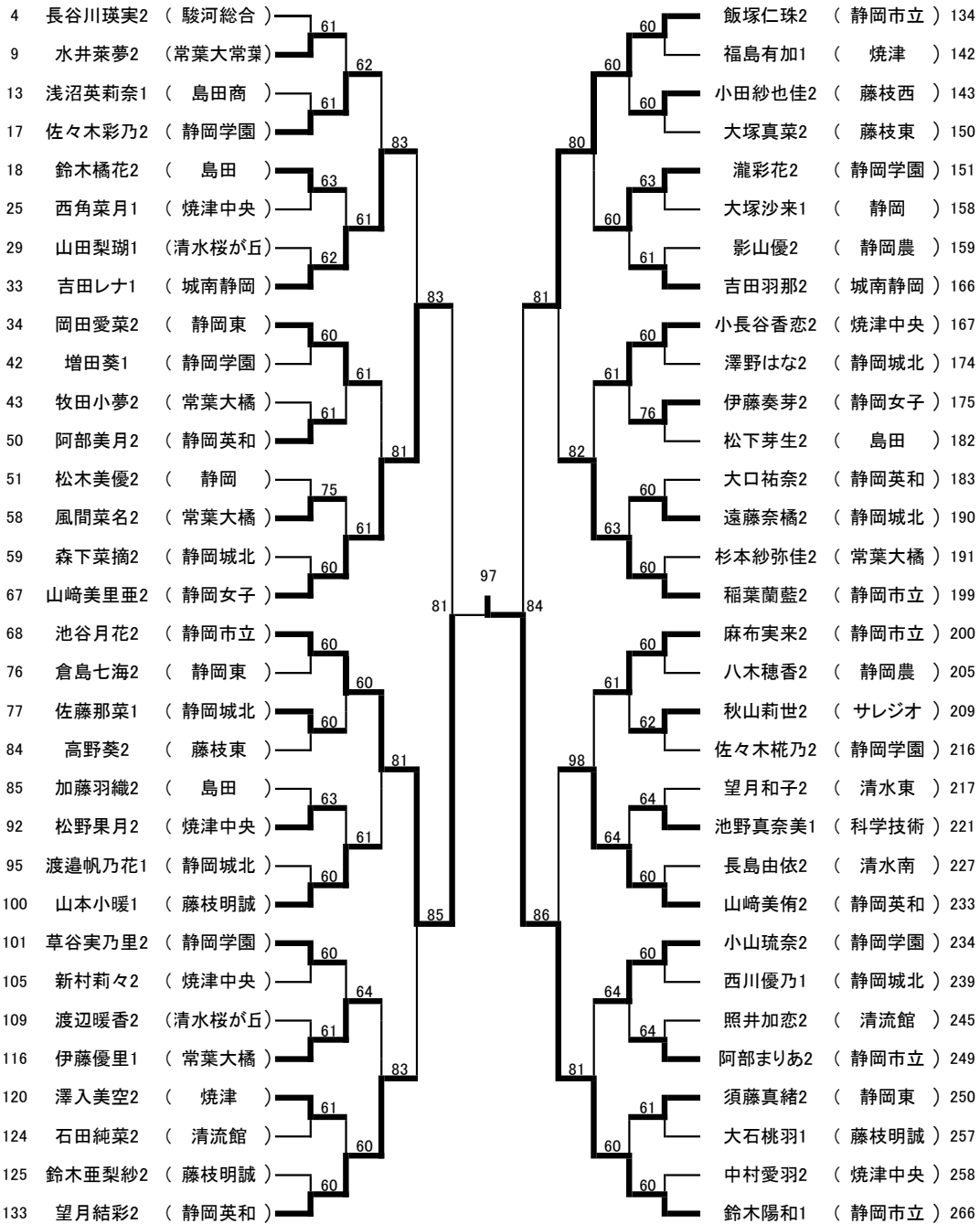

順位		
SS	近藤優衣2	城南静岡
SS		
1位	鈴木陽和1	静岡市立
2位	池谷月花2	静岡市立
3位	飯塚仁珠2	静岡市立
4位	山崎美里亜2	静岡女子
5位	吉田レナ1	城南静岡
6位	山崎美侑2	静岡英和
7位	望月結彩2	静岡英和
8位	稲葉蘭藍2	静岡市立
9位	麻布実来2	静岡市立
10位	山本小暖1	藤枝明誠
11位	岡田愛菜2	静岡東
12位	小長谷香恋2	焼津中央
13位	伊藤優里1	常葉大橋
14位	瀧彩花2	静岡学園
15位	小山琉奈2	静岡学園
16位	佐々木彩乃2	静岡学園

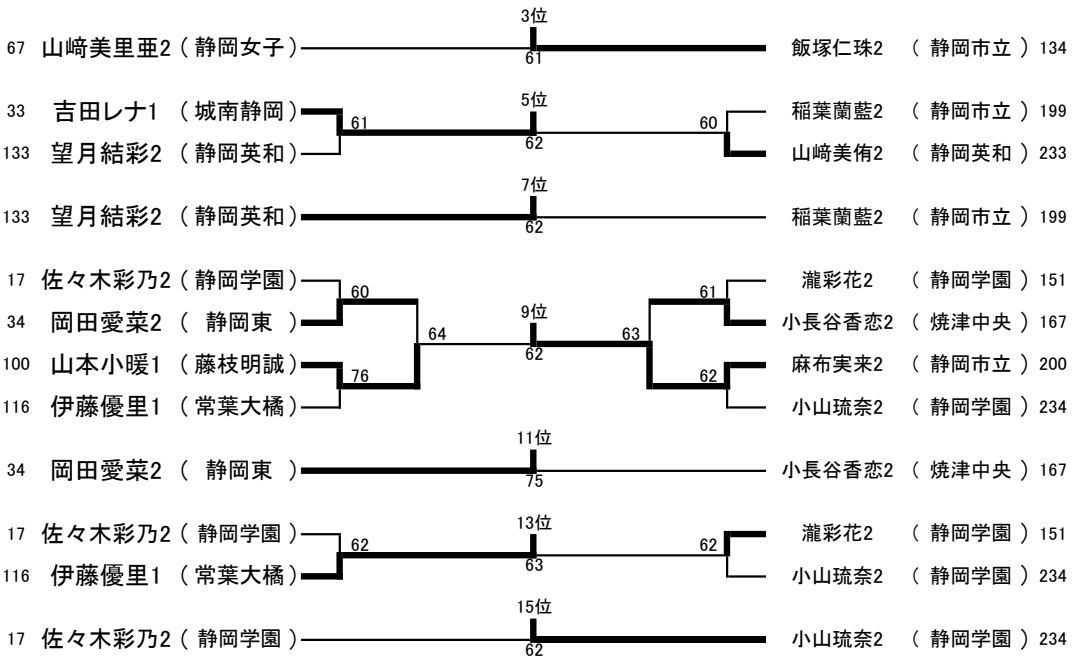

令和4年度 静岡県高等学校新人体育大会中部地区大会 女子シングルス

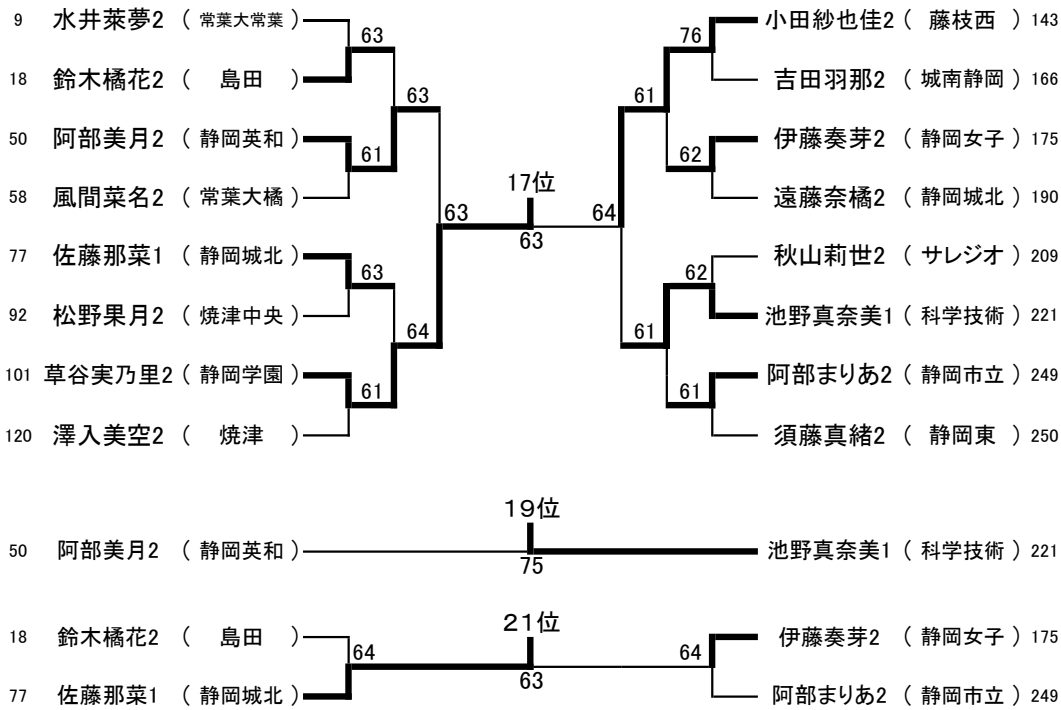

順位		
17位	草谷実乃里2	静岡学園
18位	小田紗也佳2	藤枝西
19位	池野真奈美	科学技術
20位	阿部美月2	静岡英和
21位	佐藤那菜1	静岡城北
22位	伊藤奏芽2	静岡女子
23位	鈴木橘花2	島田
	阿部まりあ2	静岡市立
25位	水井菜夢2	常葉大常葉
	風間菜名2	常葉大橋
	松野果月2	焼津中央
	澤入美空2	焼津
	吉田羽那2	城南静岡
	遠藤奈橘2	静岡城北
	秋山莉世2	サレジオ
	須藤真緒2	静岡東



# 令和4年度静岡県高等学校新人体育大会テニス競技(シングルス)西部地区大会

## 女子シングルス

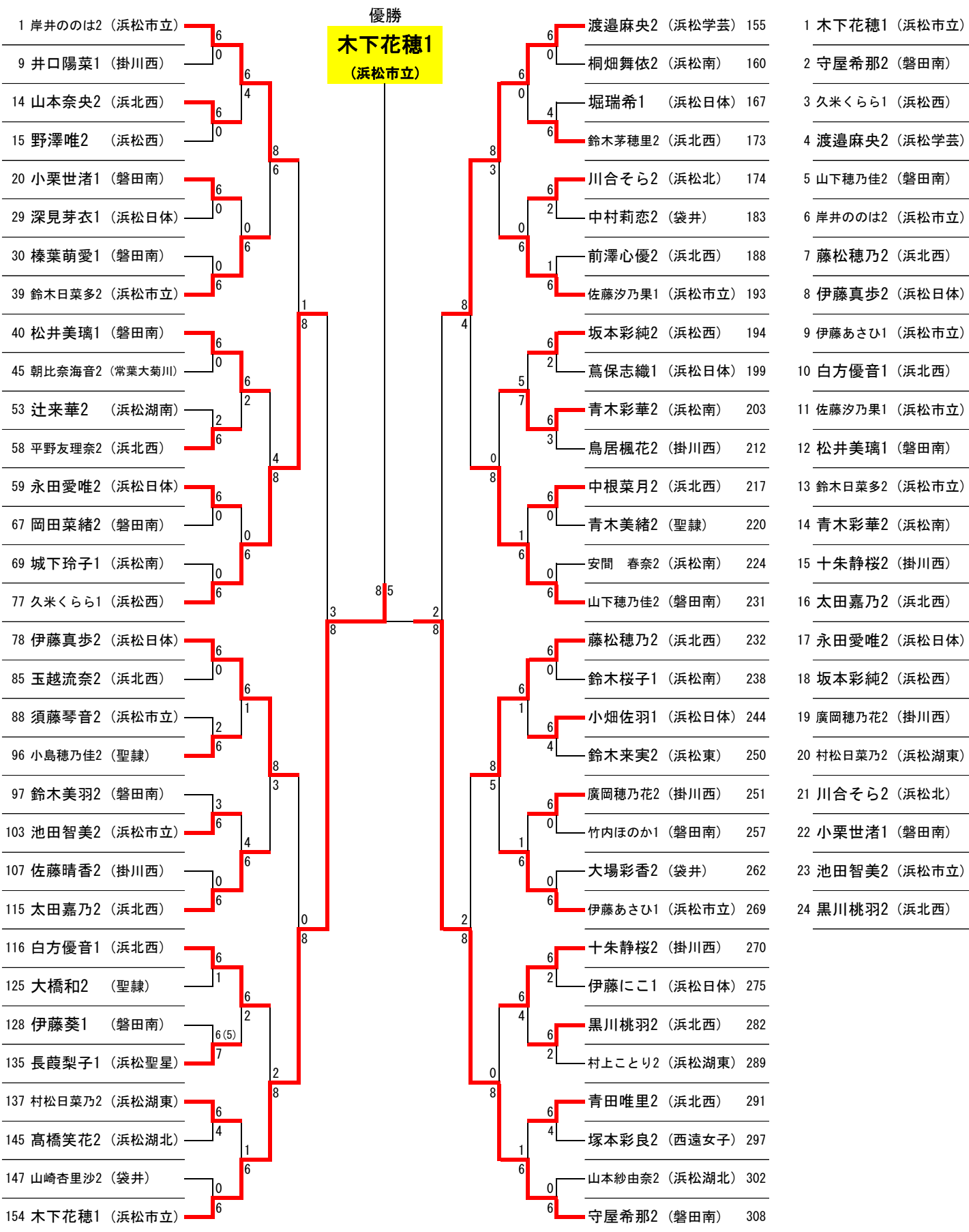

# 令和4年度静岡県高等学校新人体育大会テニス競技(シングルス)西部地区大会

## 女子シングルス

77 久米くらら1 (浜松西)  $\frac{6}{3}$  4 渡邊麻央2 (浜松学芸) 155

1 岸井ののほ2 (浜松市立)  $\frac{7}{5}$  3 6 山下穂乃佳2 (磐田南) 231  
78 伊藤真歩2 (浜松日体)  $\frac{5}{5}$  6 藤松穂乃2 (浜北西) 232

78 伊藤真歩2 (浜松日体)  $\frac{3}{7}$  6 藤松穂乃2 (浜北西) 232

39 鈴木日菜多2 (浜松市立)  $\frac{2}{6}$  佐藤汐乃果1 (浜松市立) 193  
40 松井美璃1 (磐田南)  $\frac{4}{6}$  2 青木彩華2 (浜松南) 203  
115 太田嘉乃2 (浜北西)  $\frac{6}{9}$  6 伊藤あさひ1 (浜松市立) 269  
116 白方優音1 (浜北西) w.o. 十朱静桜2 (掛川西) 270

40 松井美璃1 (磐田南)  $\frac{1}{11}$  6 佐藤汐乃果1 (浜松市立) 193

39 鈴木日菜多2 (浜松市立)  $\frac{6}{3}$  6 1 青木彩華2 (浜松南) 203  
115 太田嘉乃2 (浜北西)  $\frac{6}{13}$  4 十朱静桜2 (掛川西) 270

115 太田嘉乃2 (浜北西)  $\frac{4}{15}$  6 十朱静桜2 (掛川西) 270

14 山本奈央2 (浜北西)  $\frac{1}{6}$  2 鈴木茅穂里2 (浜北西) 173  
20 小栗世渚1 (磐田南)  $\frac{2}{6}$  3 川合そら2 (浜松北) 174  
58 平野友理奈2 (浜北西)  $\frac{3}{6}$  6 坂本彩純2 (浜松西) 194  
59 永田愛唯2 (浜松日体)  $\frac{6}{6}$  1 中根菜月2 (浜北西) 217  
96 小島穂乃佳2 (聖隷)  $\frac{3}{2}$  6 2 小畑佐羽1 (浜松日体) 244  
103 池田智美2 (浜松市立)  $\frac{6}{3}$  6 6 廣岡穂乃花2 (掛川西) 251  
135 長葭梨子1 (浜松聖星)  $\frac{3}{6}$  1 黒川桃羽2 (浜北西) 282  
137 村松日菜乃2 (浜松湖東)  $\frac{6}{2}$  6 2 青田唯里2 (浜北西) 291

137 村松日菜乃2 (浜松湖東)  $\frac{3}{19}$  6 廣岡穂乃花2 (掛川西) 251

20 小栗世渚1 (磐田南)  $\frac{6}{2}$  4 6 川合そら2 (浜松北) 174  
103 池田智美2 (浜松市立)  $\frac{6}{21}$  6 1 黒川桃羽2 (浜北西) 282

103 池田智美2 (浜松市立)  $\frac{6}{23}$  3 黒川桃羽2 (浜北西) 282

# 令和4年度静岡県高等学校新人体育大会テニス競技(シングルス)西部地区大会

## 男子シングルス

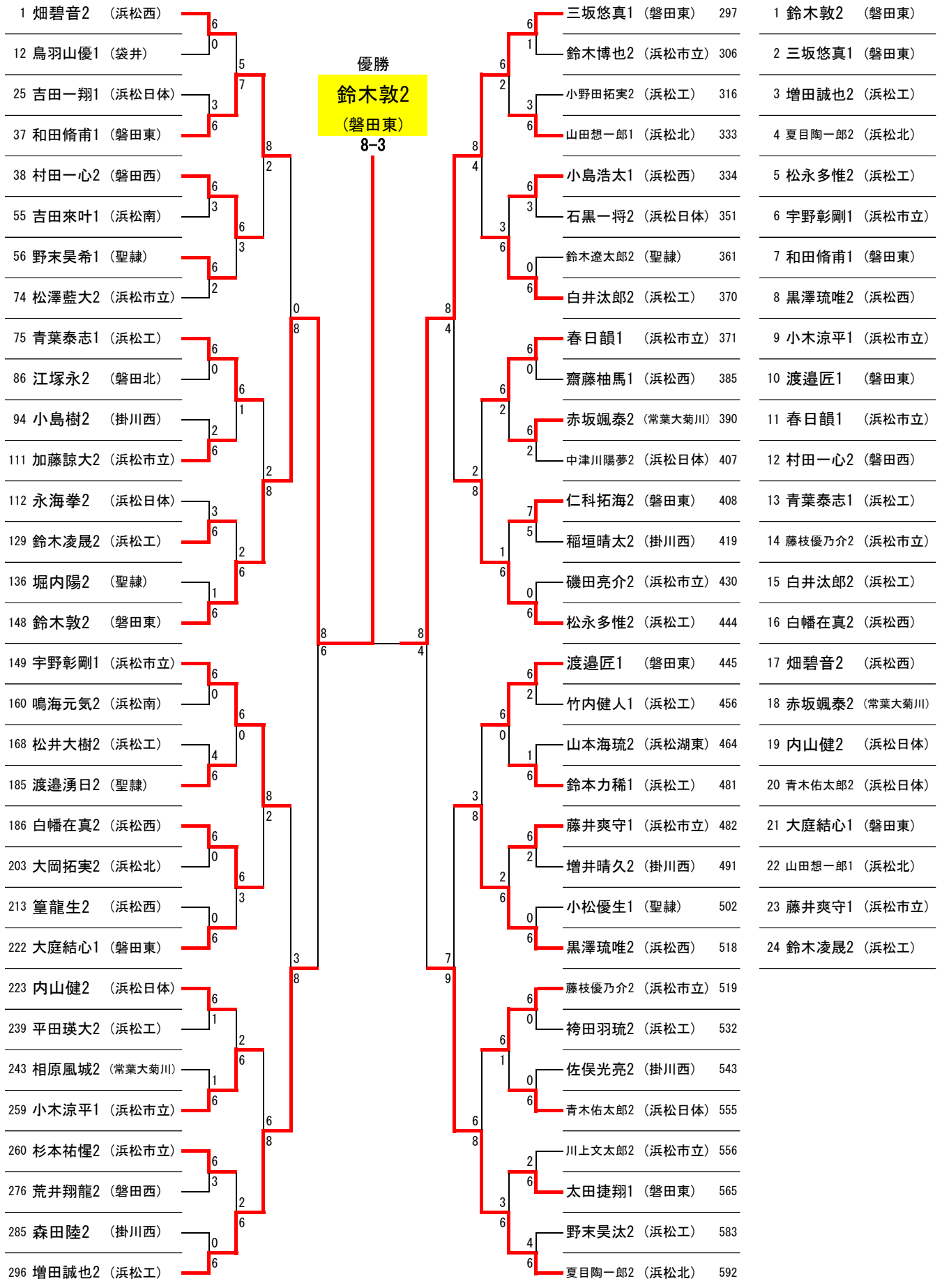

# 令和4年度静岡県高等学校新人体育大会テニス競技(シングルス)西部地区大会

## 男子シングルス

