

15歳以下男子シングルス

コンソレ

本戦

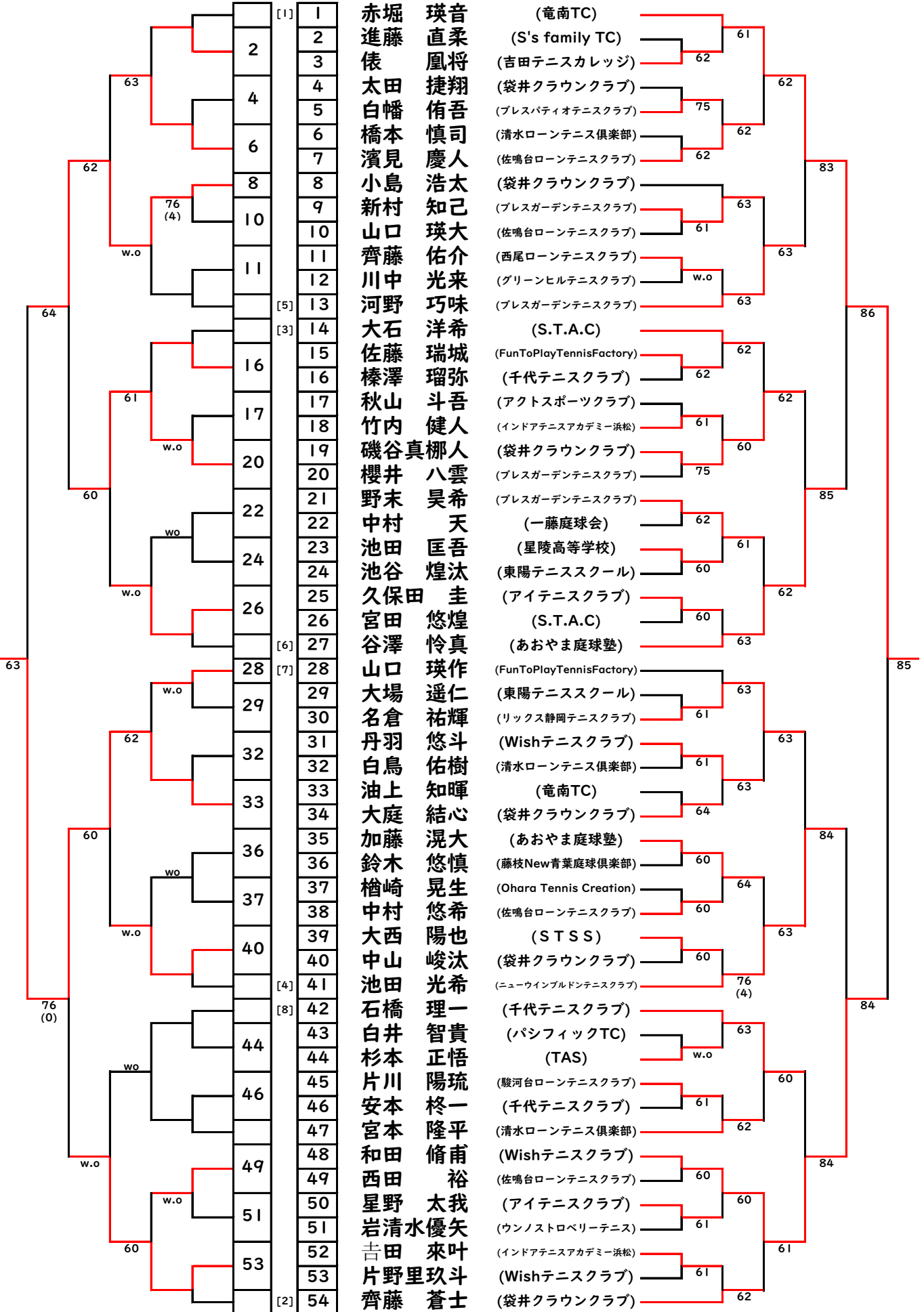

3位決定戦

27
41

谷澤 怜真

(あおやま庭球塾)

池田 光希

(ニューウインブルドンテニスクラブ)

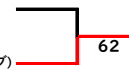

5位～8位決定戦

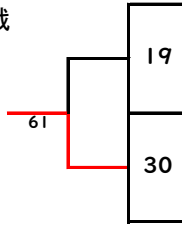

13
19
30
42

河野 巧味

(プレスガーデンテニスクラブ)

磯谷真柰人

(袋井クラウンクラブ)

名倉 祐輝

(リックス静岡テニスクラブ)

石橋 理一

(千代テニスクラブ)

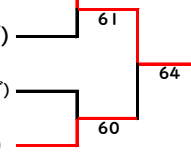

15歳以下女子シングルス

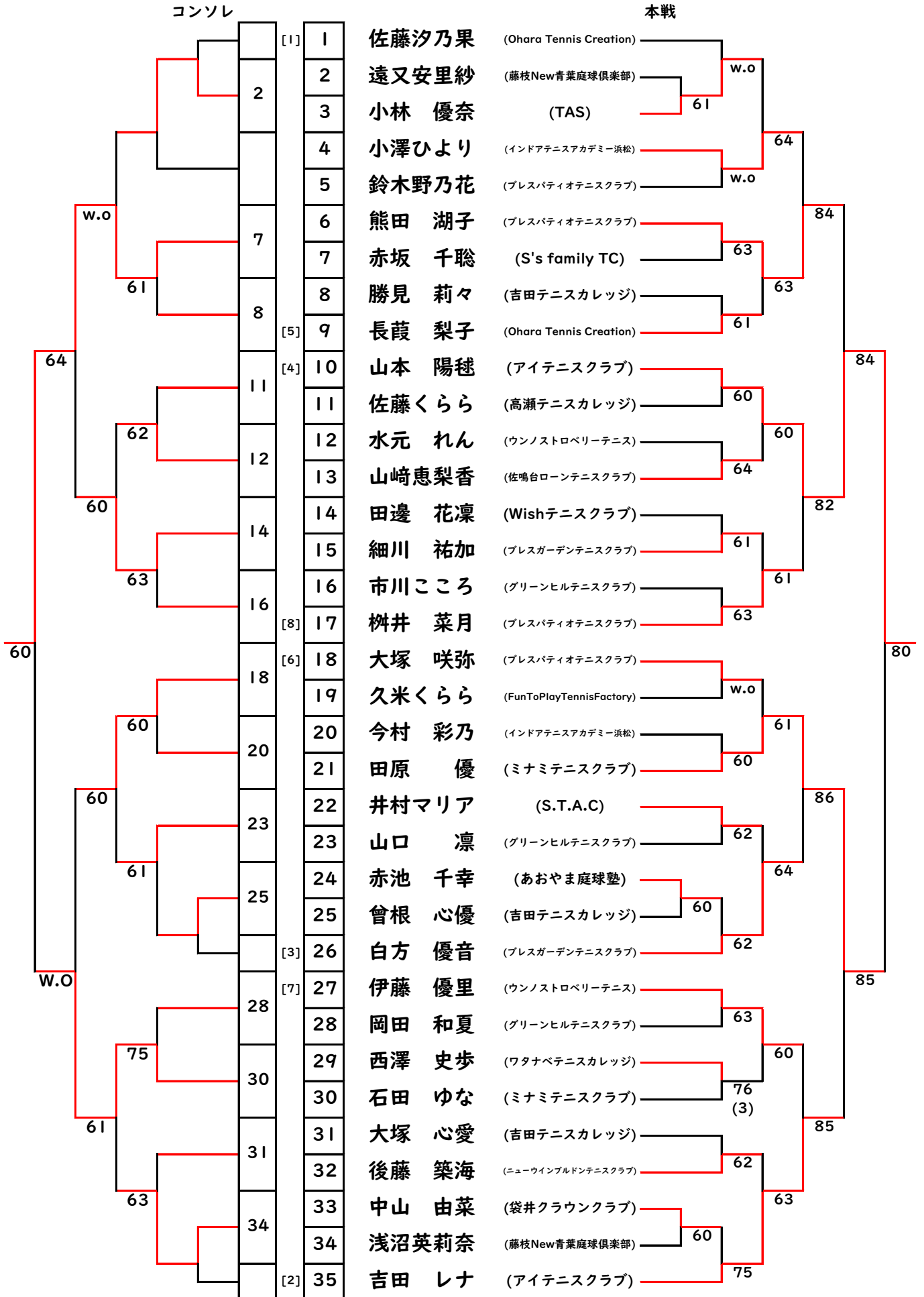

3位決定戦

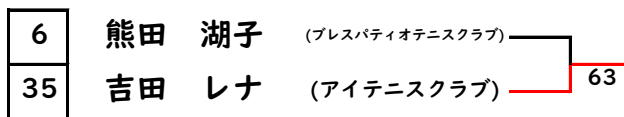

5位～8位決定戦

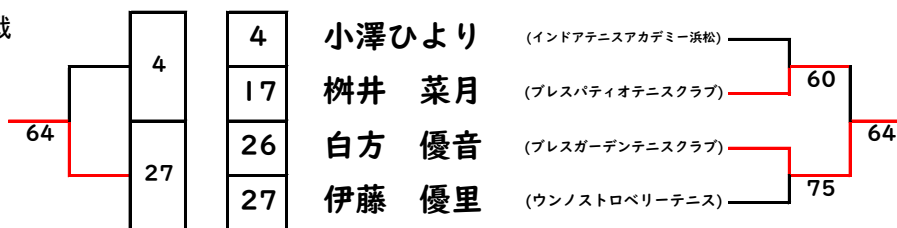

13歳以下男子シングルス(1)

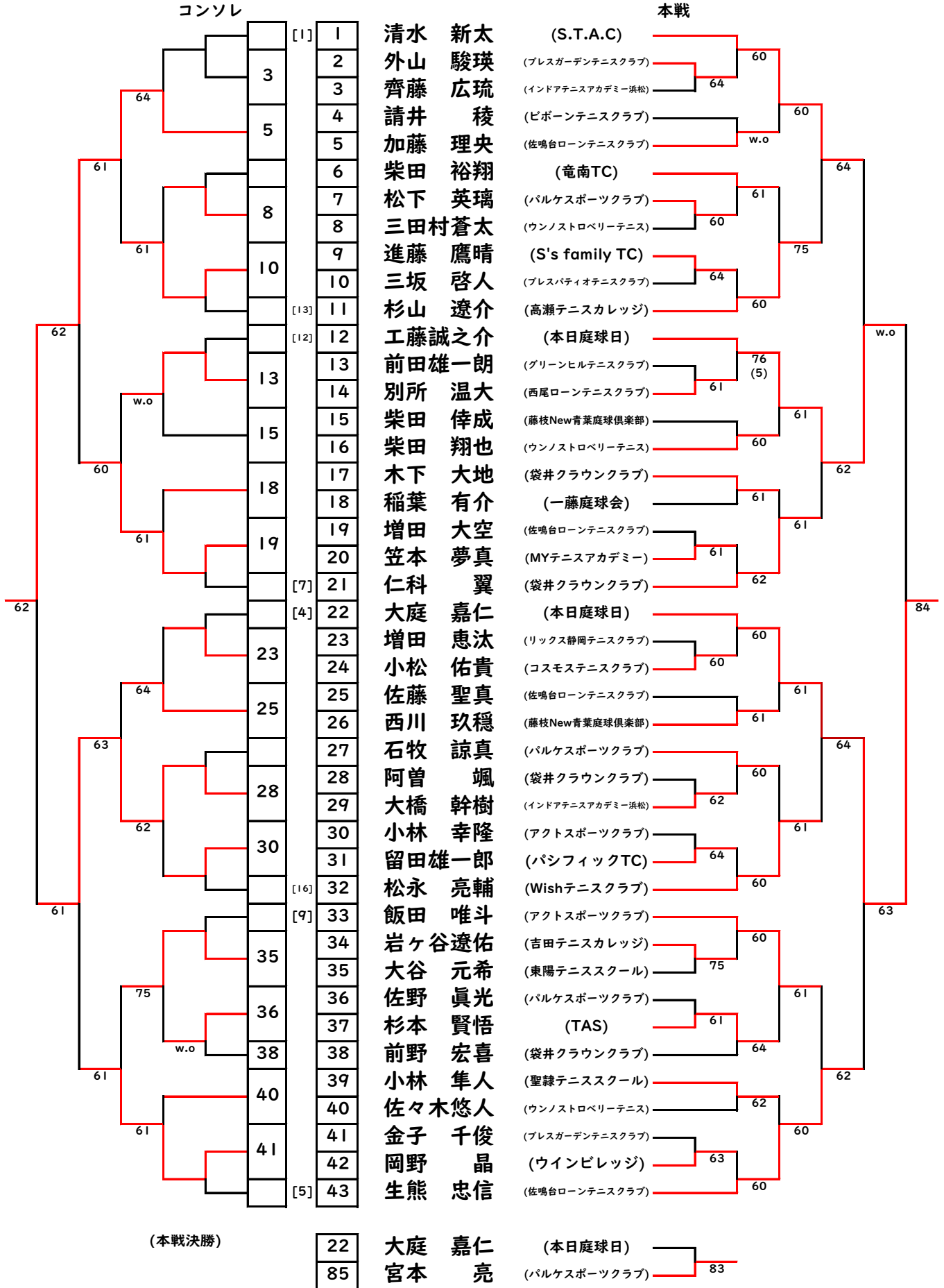

13歳以下男子シングルス(2)

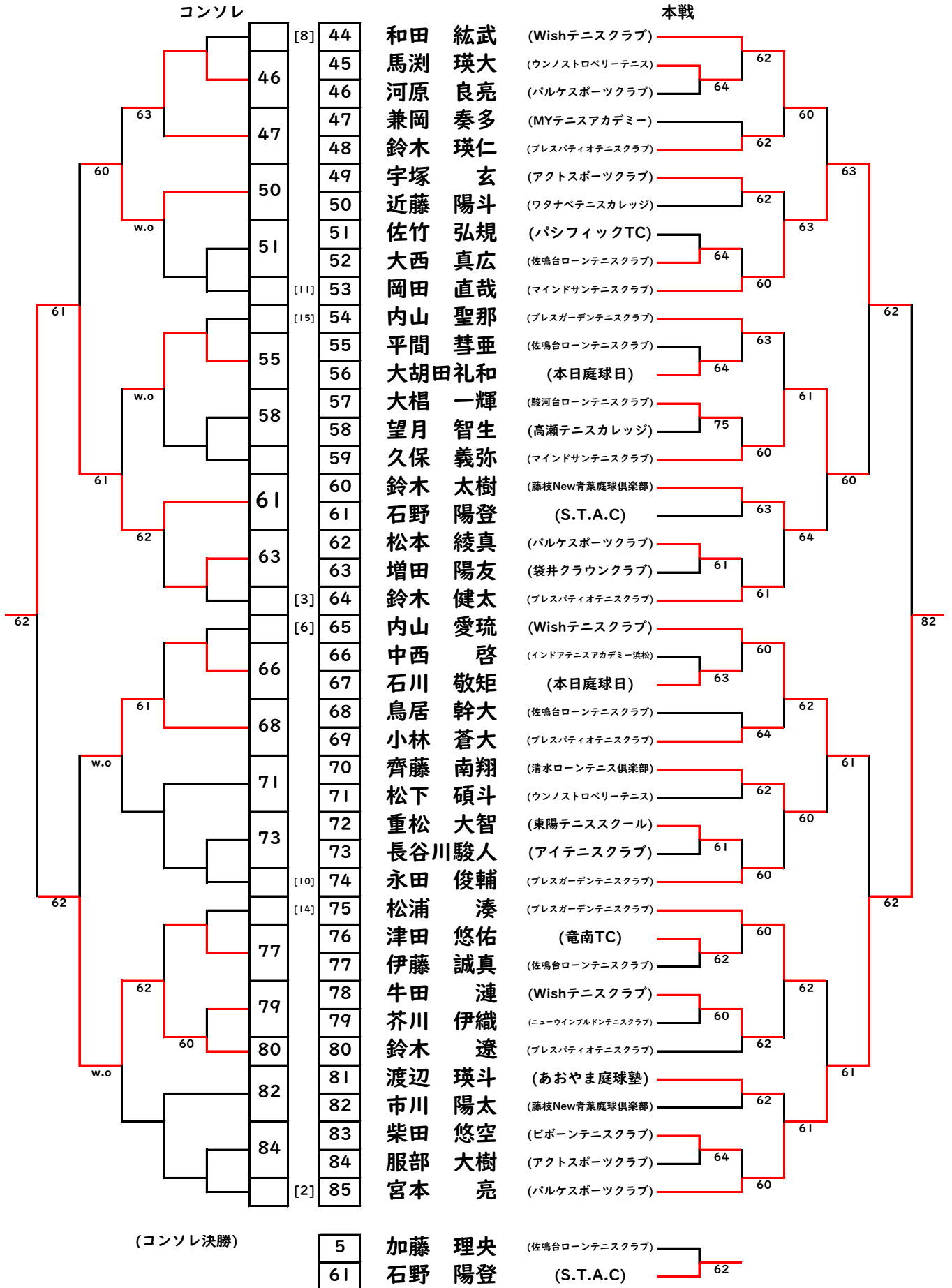

3位決定戦

12
53

工藤誠之介
岡田直哉

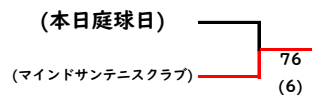

5位～8位決定戦

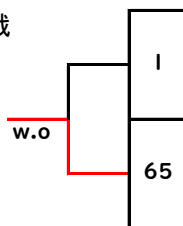

1
43
59
65

清水新太
生熊忠信
久保義弥
内山愛琉

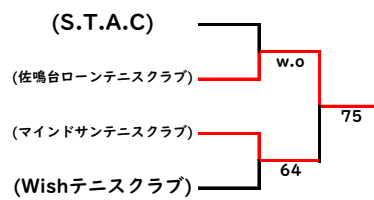

13歳以下女子シングルス

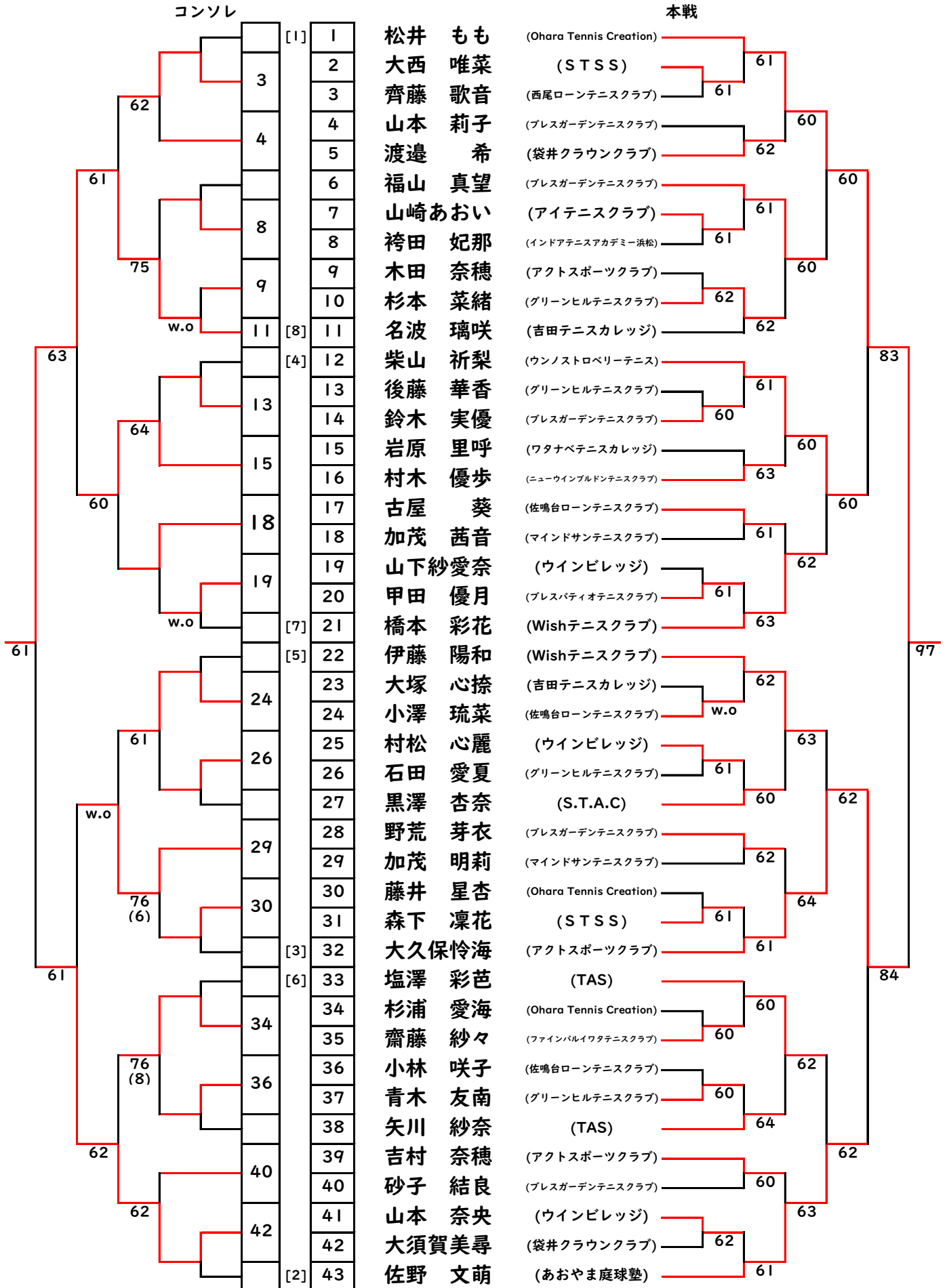

3位決定戦

12
43

柴山 祈梨
佐野 文萌

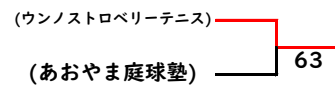

5位～8位決定戦

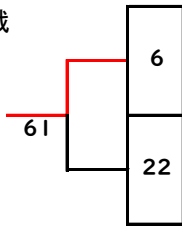

6
21
22
33

福山 真望
橋本 彩花
伊藤 陽和
塩澤 彩芭

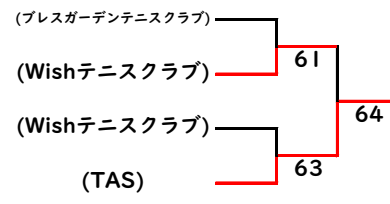

11歳以下男子シングルス(1)

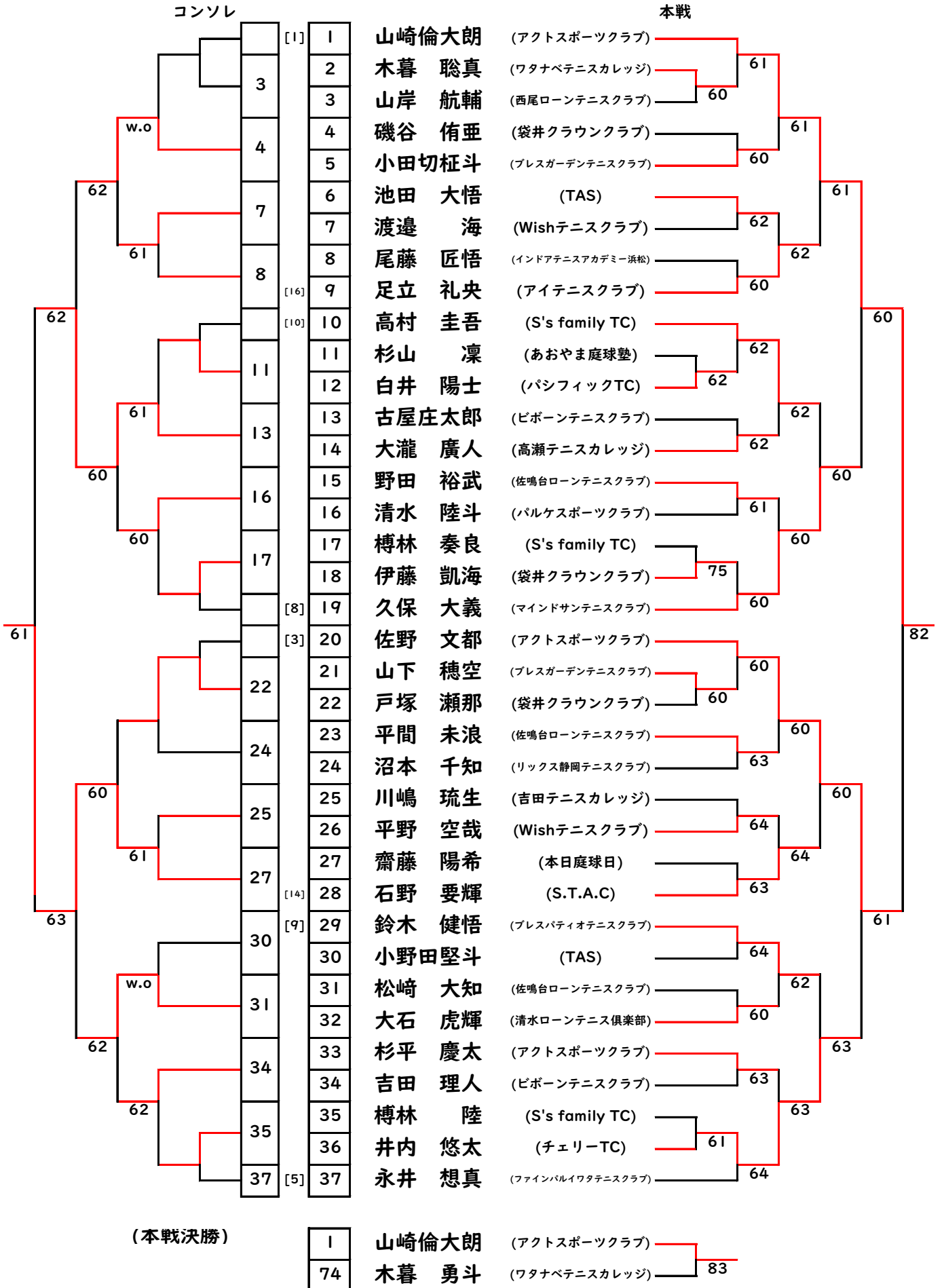

11歳以下男子シングルス(2)

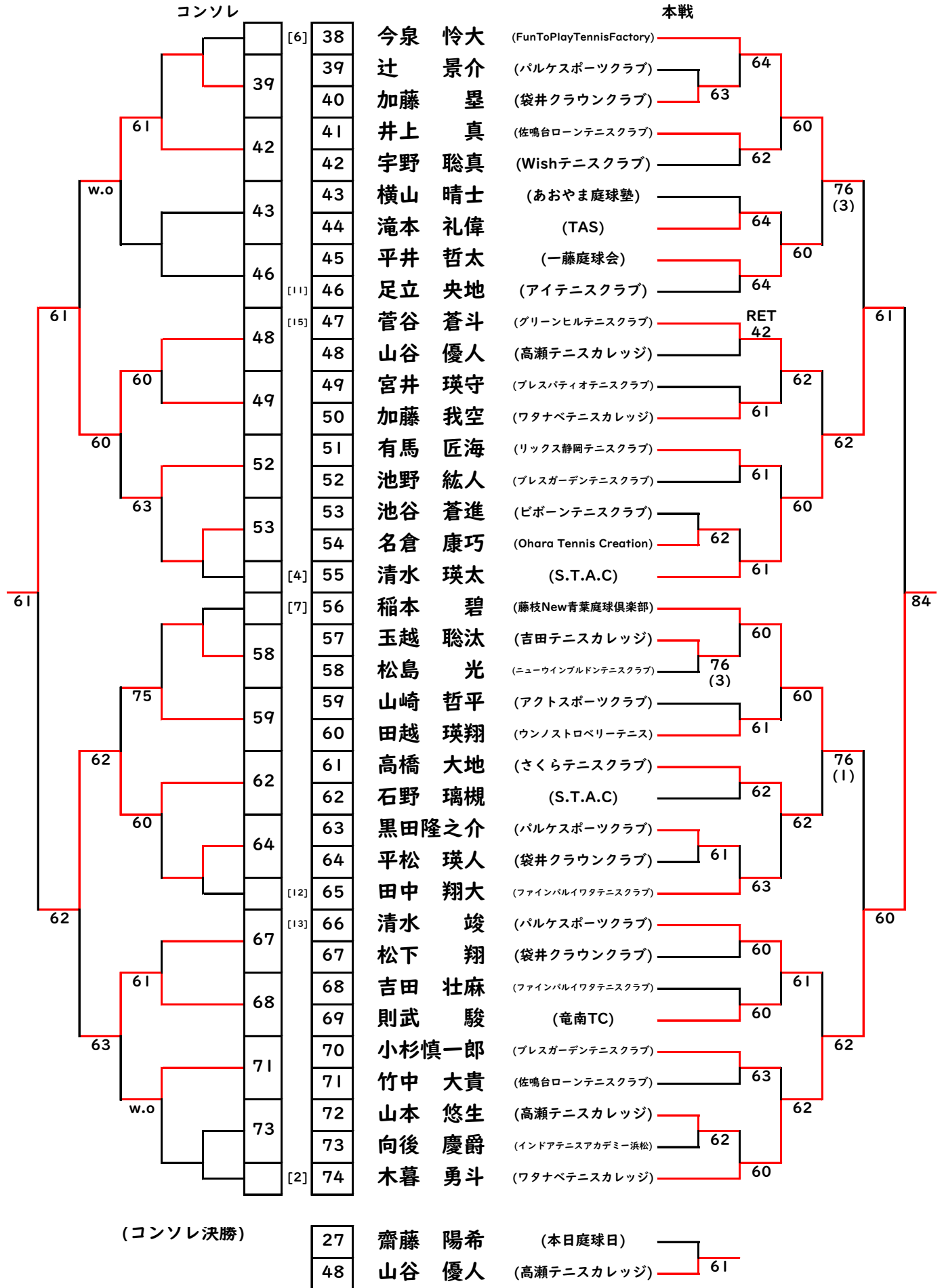

3位決定戦

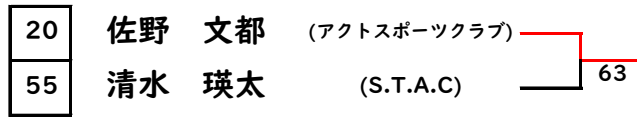

5位～8位決定戦

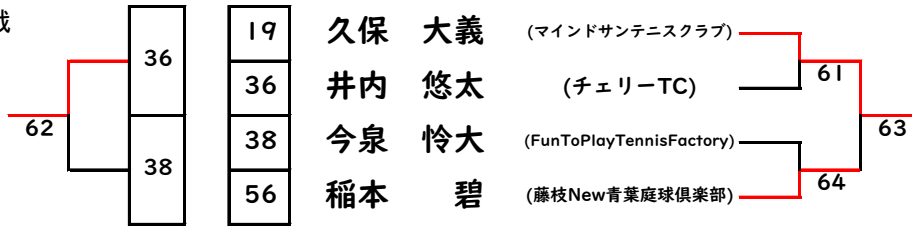

11歳以下女子シングルス(1)

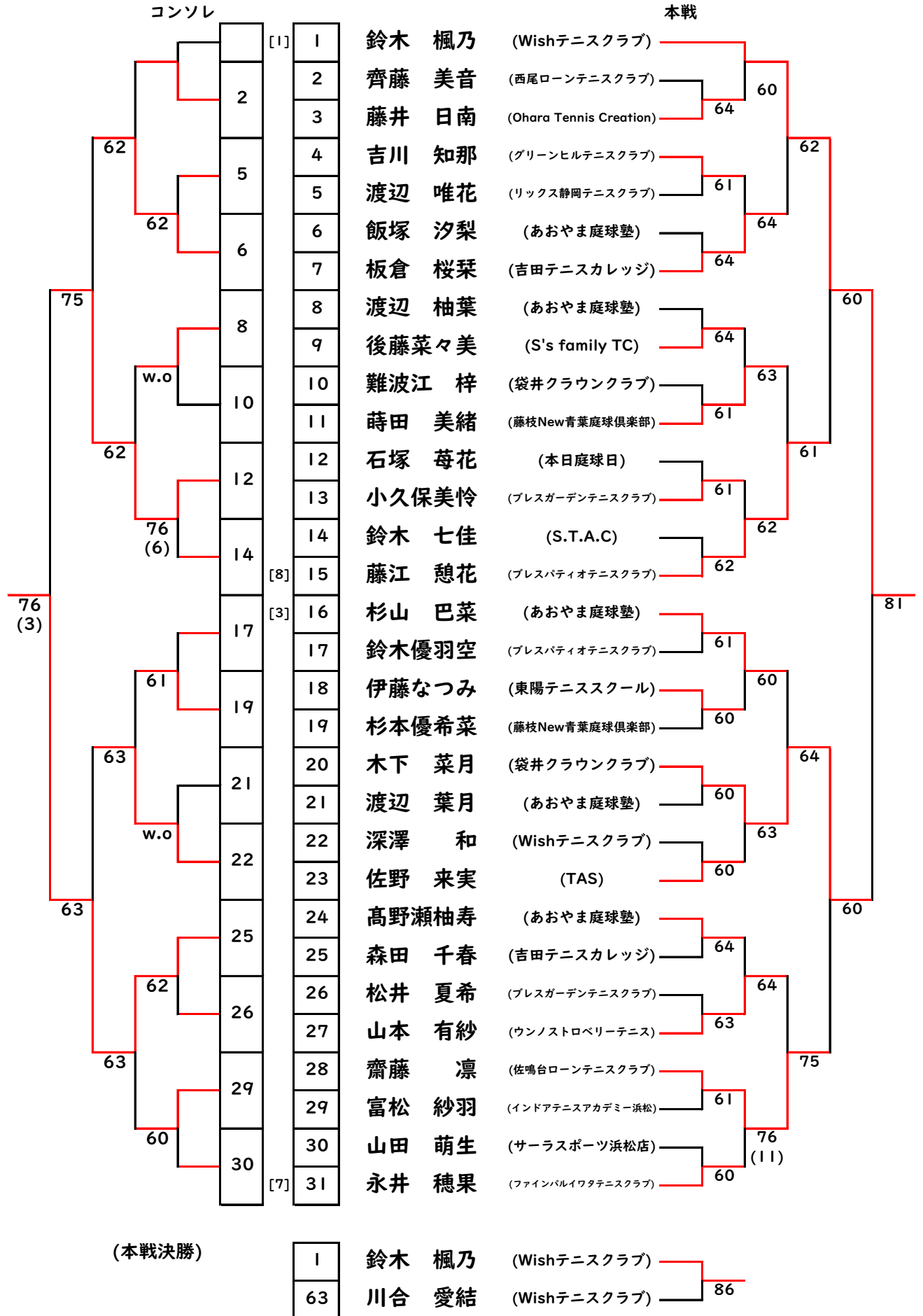

11歳以下女子シングルス(2)

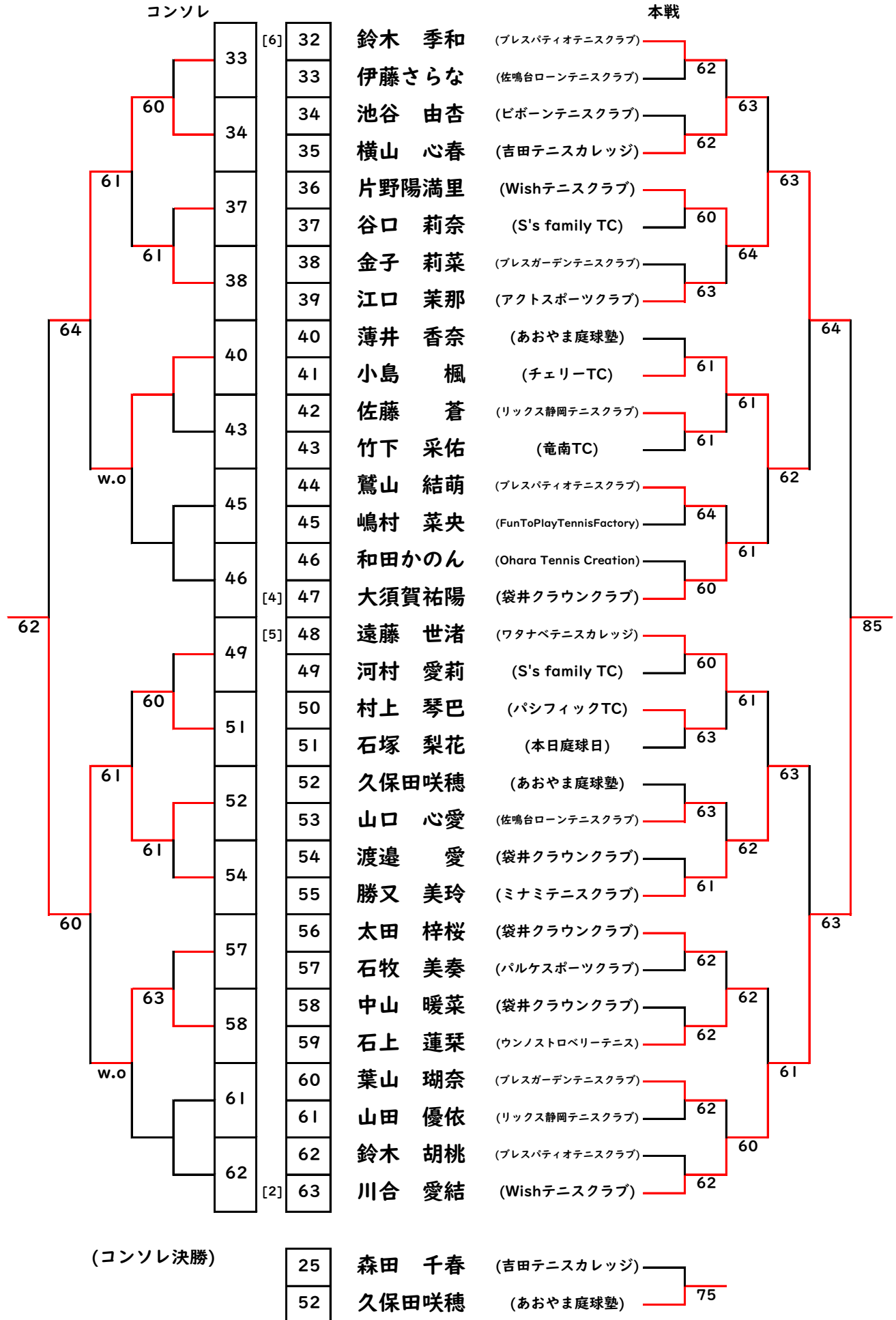

3位決定戦

20
36

木下 菜月
片野陽満里

(袋井クラウンクラブ) ————
(Wishテニスクラブ) ———— 63

5位～8位決定戦

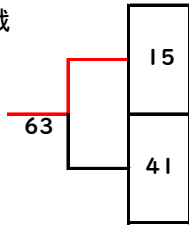

15
28
41
55

藤江 憩花
齋藤 凜
小島 楓
勝又 美玲

(ブレスパティオテニスクラブ) ————
(佐鳴台ローンテニスクラブ) ———— 64
(チェリーTC) ————
(ミナミテニスクラブ) ———— 64

61