

# 令和3年度 静岡県小学生テニス選手権大会

## 兼 第39回全国小学生テニス選手権大会静岡県予選

主 催	静岡県テニス協会						
主 管	静岡県テニス協会ジュニア委員会						
協 力	静岡県中学校テニス連盟						
	(一社) 静岡県クラブジュニアテニス連盟						
	日本女子テニス連盟静岡県支部						
	しずおか焼津信用金庫						
	千代テニスクラブ						
日 程	令和3年3月30日(火)～ 4月1日(木) 予備日:4月2日(金)						
会 場	県営草薙総合運動場庭球場 他						
大 会 会 長	塩谷 立						
大 会 副 会 長	伊東 末廣	渡邊 健	陰山 正敏	高木 郁生	高柳 雅彦		
大 会 委 員 長	鈴木 敏文						
大 会 副 委 員 長	岩本 孝	青山 剛	山口 孝子				
競 技 委 員 長	伊東 敬洋						
競 技 副 委 員 長	成島 修						
レ フ ェ リ ー	和田 光代						
競 技 委 員	大石 修身	疋野 良	松村 亮	大原 満	吉野 整		
	関口 知子	筒井 治子	千代 慎也	大畑 始生子			
	岡本 直哉	村松 栄一	長谷川 智也	上野 陽平	水野 景清		
	池谷 悠斗	藤波 幸雄	山北 力				

《 大会参加選手・保護者・指導者の皆様へ 》

**新型コロナウイルス感染症対策へのご協力をお願い致します。**

- 大会当日、以下の項目に該当する場合は、棄権を申し出てください。
  - ・体調が優れない場合（例：発熱・咳、のどの痛みや嗅覚・味覚の異常）
  - ・同居家族や身近な知人に感染が疑われている方がいる場合
  - ・過去14日以内に政府から入国制限、入国後の観察期間を必要とされている国、地域等への渡航又は該当在住者との濃厚接触がある場合
- 参加選手の引率は**1選手につき1名まで**でお願い致します。引率者以外の方は来場できません。  
※やむを得ない事情で引率が2名以上になる場合は、事前にクラブ代表者を通しジュニア委員長に申し出てください。（理由によっては受け入れできない場合があります。）
- 参加者及び引率者は必ずマスクを持参してください。※試合中の選手は外してください。
- プレー中以外で人と接する場合は、必ずマスクを着用してください。
- 周囲の人とは、安全と思われる距離（約2メートル）を保って行ってください。また次の試合の待機は、選手を含め人が多く集まる場所は避けてください。
- こまめな手洗い・うがい・アルコール等による消毒をしてください。
- 会場内のクラブハウスの利用は必要最低限にしてください。
- 試合日程が終了した選手は、速やかにお帰り願います。
- ゴミは各自持ち帰ってください。
- 大会終了後2週間以内に新型コロナウイルス感染症を発症した場合は、主催者に対して速やかに濃厚接触者の有無について報告してください。

\*\*\*\*\* コート内で \*\*\*\*\*

- 試合前のサービストスは、対戦相手との距離を保ち行ってください。
- プレー中のスコアやジャッジ等で相手選手との意見が異なった場合、対戦相手との距離を保って話し合いをしてください。
- 試合終了後の握手は行わないでください。試合終了時に終了の確認をし、その場でお互いあいさつをしてください。
- ダブルスでのハイタッチ等のペアとの接触や近距離での会話はしないようにしてください。
- 大会本部への結果報告は、マスクを着けて来てください。

\*\*\*\*\* 指導者の来場について \*\*\*\*\*

- 来場の際は大会本部で受付をして、申告書を提出してください。
- 選手の感染症対策や体調管理の指導も行ってください。

---

キ リ ト リ

【 申 告 書 】

試合当日2週間前における以下の項目に当てはまるもの全てに☑してください。

- 平熱を超える発熱はなかった（37度5分以上）
- 咳、のどの痛みなど風邪の症状はなかった
- だるさ（倦怠感）、息苦しさ（呼吸困難）などなかった
- 嗅覚や味覚の異常はなかった
- 体が重く感じる、疲れやすい等と感ずることがなかった
- 新型コロナウイルス感染症陽性とされた方との濃厚接触はなかった
- 同居家族や身近な知人に感染が疑われている方はいない
- 過去14日以内に政府から入国制限、入国後の観察期間を必要とされている国、地域等への渡航又は該当在住者との濃厚接触はなかった

以上のことを申告した上で、本日 年 月 日の大会に参加致します。

本日の体温： 度 分

氏 名： 所属団体名：

引率者氏名： 引率者体温： 度 分

## 【 日 程 】

	3月30日(火)	3月31日(水)	4月1日(木)	4月2日(金)
男子シングルス	会場：草薙総合運動場庭球場 1R 全員 8:50 2R (No.1~No.47) 9:30 2R (No.48~No.94) 10:00 * 1R~4Rまで行なう	会場：草薙総合運動場庭球場 QF~ 8:50 順位戦(9~16位) 8:50		予 備 日
男子ダブルス			会場：しずおか焼津信用金庫テニスコート 1R 9:00 2R 9:30 ※1R~F・3位戦・5位戦	
女子シングルス	会場：草薙総合運動場庭球場 1R 全員 8:50 2R 全員 10:30 * 1R~4Rまで行なう	会場：草薙総合運動場庭球場 QF~ 8:50 順位戦(9~16位) 8:50		
女子ダブルス			会場：千代テニスクラブ 1R 8:30 2R 9:00 ※1R~F・3位戦・5位戦	

## 【 注 意 事 項 】

★公益財団法人日本スポーツ協会による感染拡大予防ガイドンスに従い事業を実施しますので、別紙の注意事項を理解した上で大会に参加してください。

- 1 出場選手は指定時刻までに試合の出来る服装で本部に出席を届けて下さい。指定時刻に遅れた場合は棄権とします。受付時に申告書を必ず提出してください。
- 2 試合は1セットマッチ(6-6後タイブレーク)。但し、男女ともシングルスはQFから8ゲームズプロセットマッチ(8-8後タイブレーク)で行います。  
男女ともシングルの順位戦(3位戦・5位戦・9位戦)は1セットマッチ(6-6後タイブレーク)で行います。
- 3 ダブルスは全試合1セットマッチ(6-6後タイブレーク)で行います。
- 4 服装及びその他のルールについては、JTAルールに従って行います。
- 5 使用球はヨネックスツアーブラチナムです。
- 6 試合はセルフジャッジで行います。問題が起こらないよう、大きな声でカウントコール、ジャッジを行って下さい。
- 7 試合前のウォーミングアップは3分とします。
- 8 雨天でも会場に集合して下さい。予定通り試合が行われる場合があります。また変更された日程の発表があります。
- 9 試合進行はオーダーオブプレーで行いますので、注意してください。
- 10 本予選大会よりシングルス上位7名に全国小学生選手権大会東海地域予選大会(三重県)「6月5日(土)・6日(日)」の出場権が与えられます。但し、東海ジュニアランキング上位者の東海枠として4名までの出場権を各県に与えられますので、この限りではありません。【ダブルスの東海・全国大会はありません】
- 11 東海小学生大会の申込書・参加料(4,800円)はシングルス最終日に会場で受け付けます。
- 12 試合中のビデオ撮影は、必ず対戦相手の保護者の承諾を得てからにしてください。
- 13 シングルの会場は県営草薙総合運動場です。  
指定駐車場は、以下の通りです。駐車場入り口付近に担当者がいますので、指示に従ってください。  
尚、参加選手が同乗していない車の駐車券は用意されていません。ご注意ください。  
3月30日(火)・31日(水) ユリノキ駐車場・エノキ駐車場
- 14 30日の試合が日程通り行われた場合、31日の8:30~8:50を練習コートとして開放します。試合のある選手同士で利用してください。
- 15 ダブルスの会場は以下の通りです。  
【男子】しずおか焼津信用金庫グラウンド 〒420-0912 静岡市葵区東瀬名町13-1  
【女子】千代テニスクラブ 〒421-1212 静岡市葵区千代618
- 16 雨天中止になった場合は、日程を順延します。各会場または静岡県テニス協会ジュニア本部ホームページで確認してください。雨天順延の場合、ダブルスの順位戦は行わない場合があります。
- 17 ゴミは各自責任をもって持ち帰ってください。

# 《 男子シングルス 》

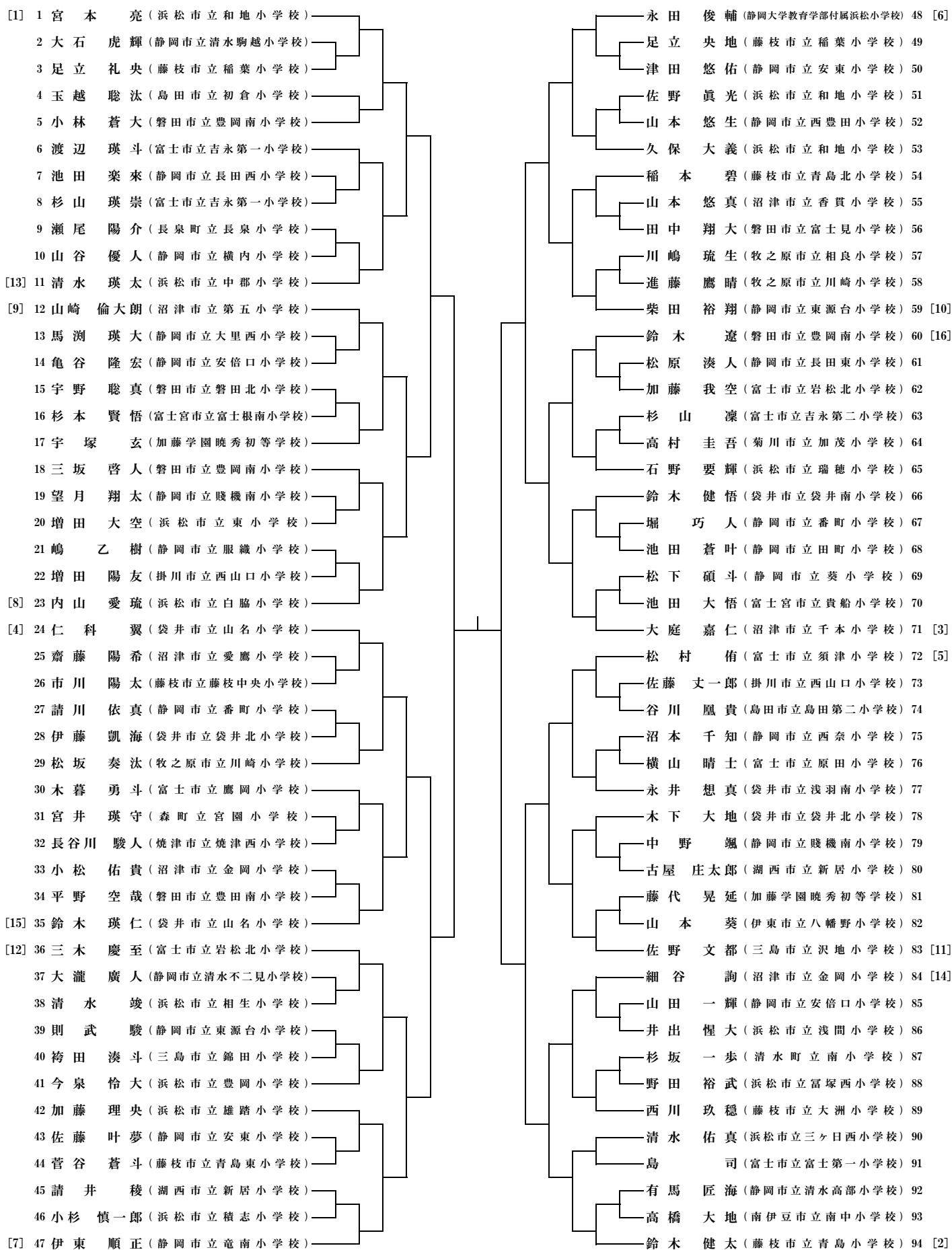

## 《 女子シングルス 》

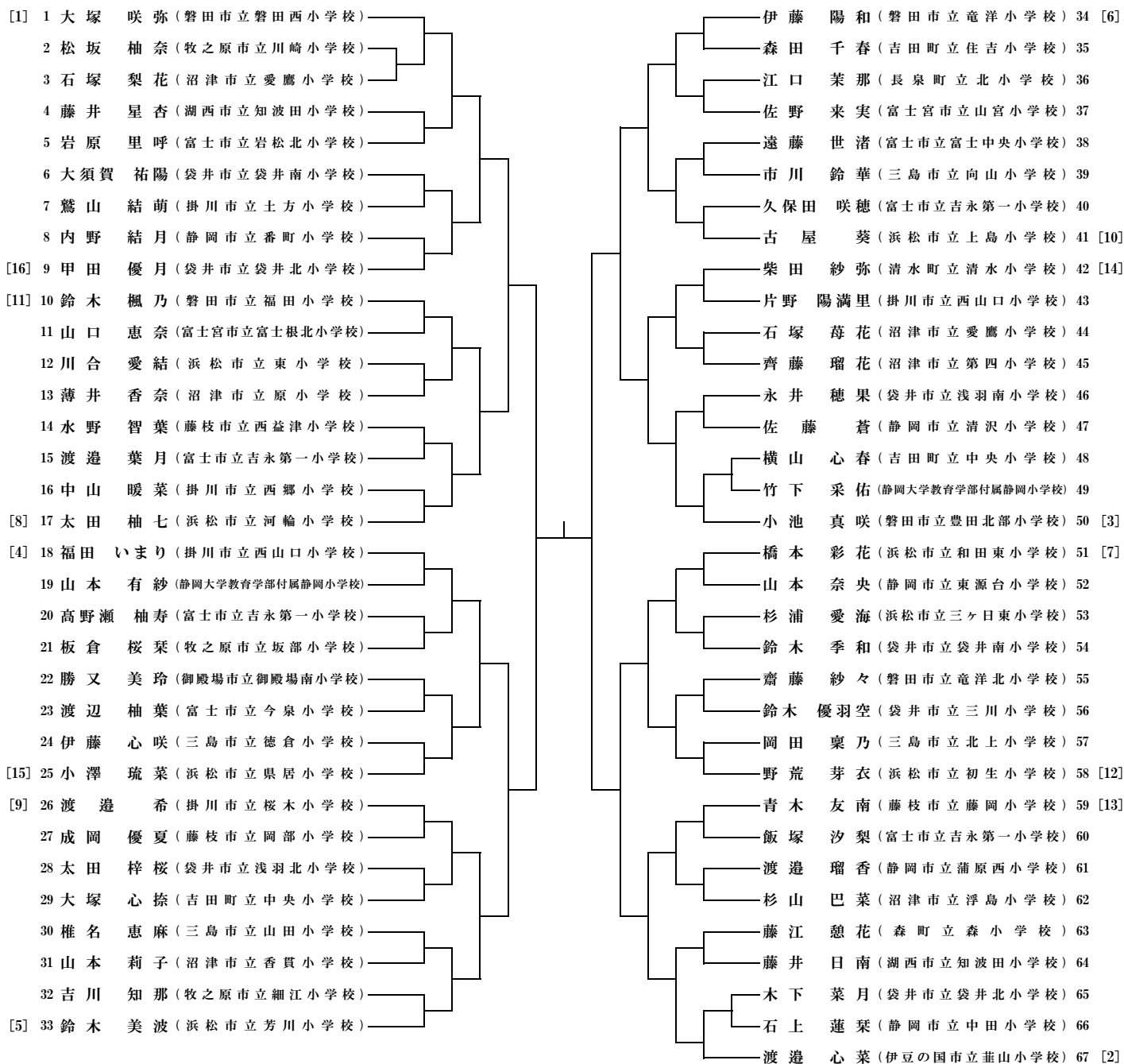

◀ 男子シングルス順位戦 ▶

◀ 女子シングルス順位戦 ▶

【 3位決定戦 】



【 3位決定戦 】

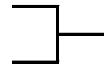

【 5位決定戦 】

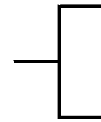
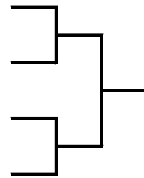
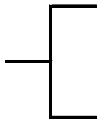

【 5位決定戦 】

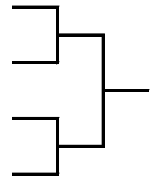

【 9位決定戦 】

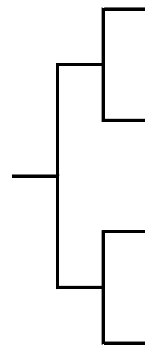
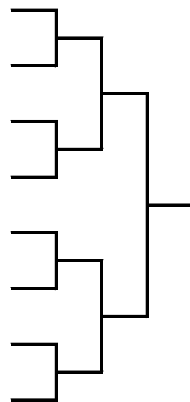
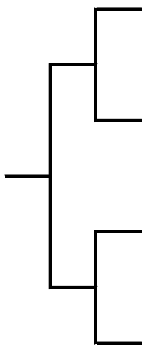

【 9位決定戦 】

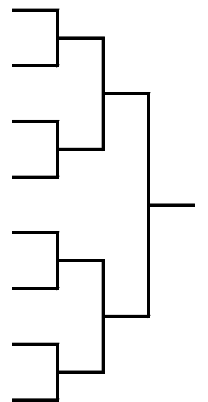

【 11位決定戦 】



【 11位決定戦 】

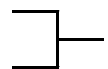

【 15位決定戦 】



【 15位決定戦 】

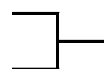

男子ダブルス

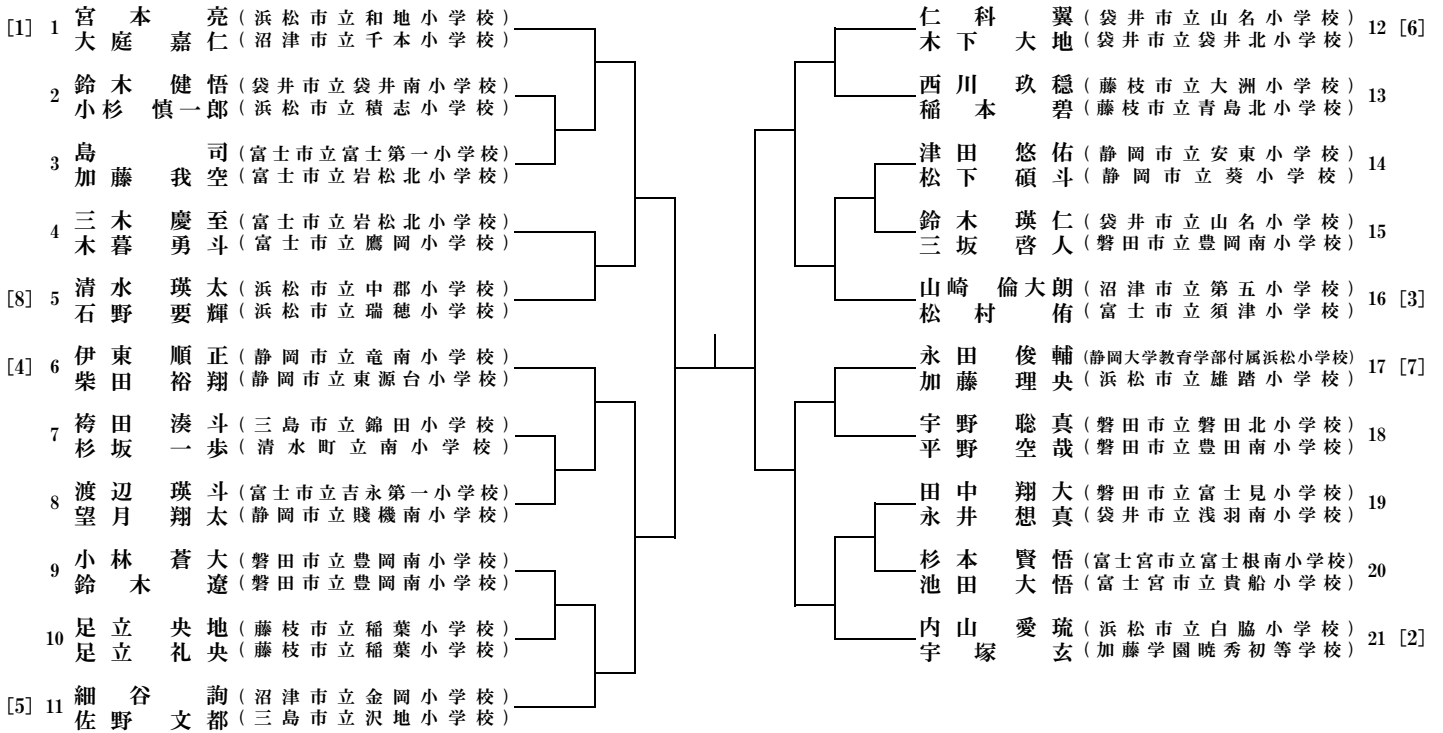

女子ダブルス

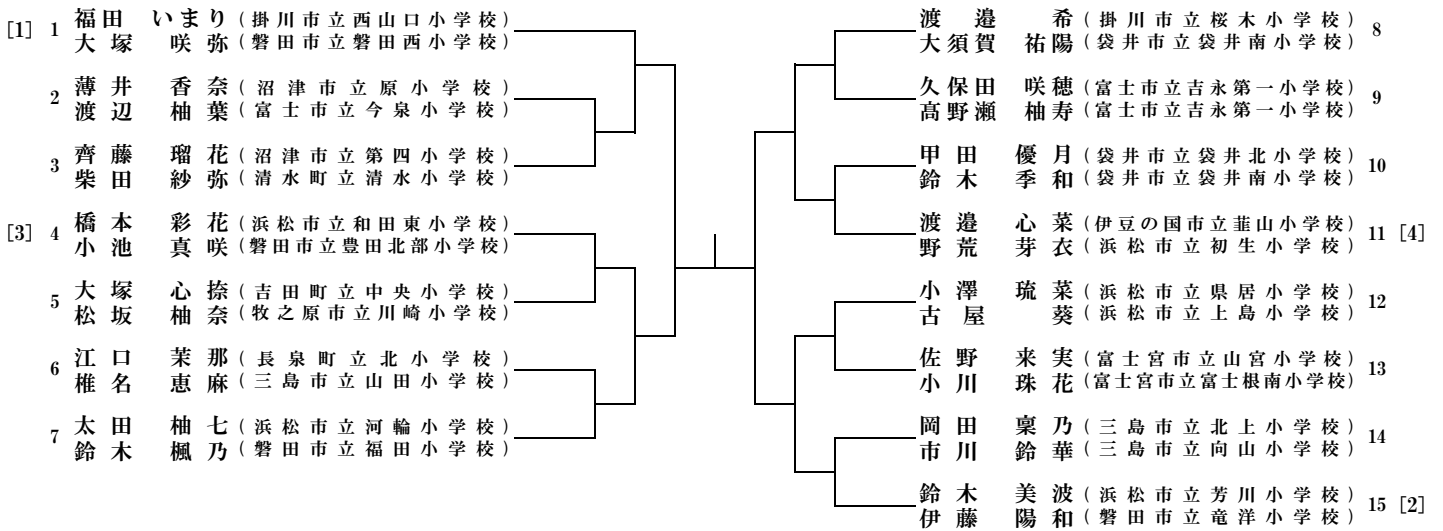

《 男子ダブルス順位戦 》

【 3位決定戦 】

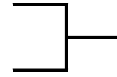

【 5位決定戦 】

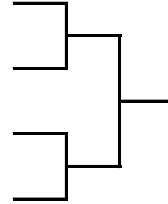
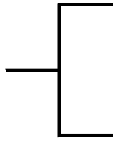

《 女子ダブルス順位戦 》

【 3位決定戦 】

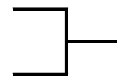

【 5位決定戦 】

