

16歳以下男子シングルス

第28回遠州少年少女シングルス冬期大会
2021年1月3日(日)・4日(月)・5日(火)
花川運動公園テニスコート

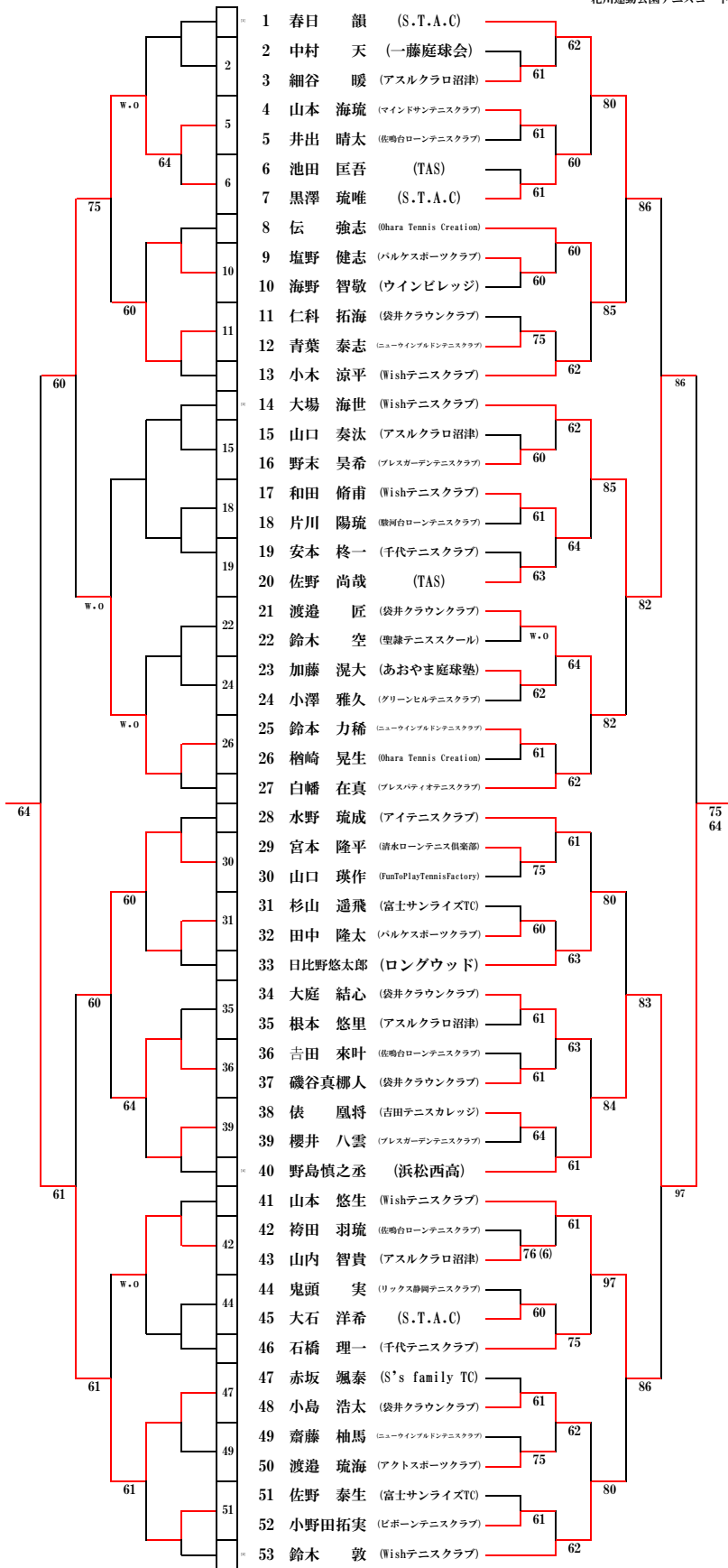

3位決定戦

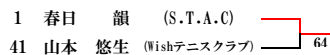

5位決定戦

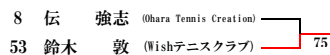

7位決定戦

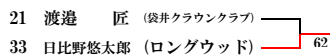

5～8位決定戦

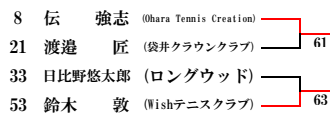

16歳以下女子シングルス

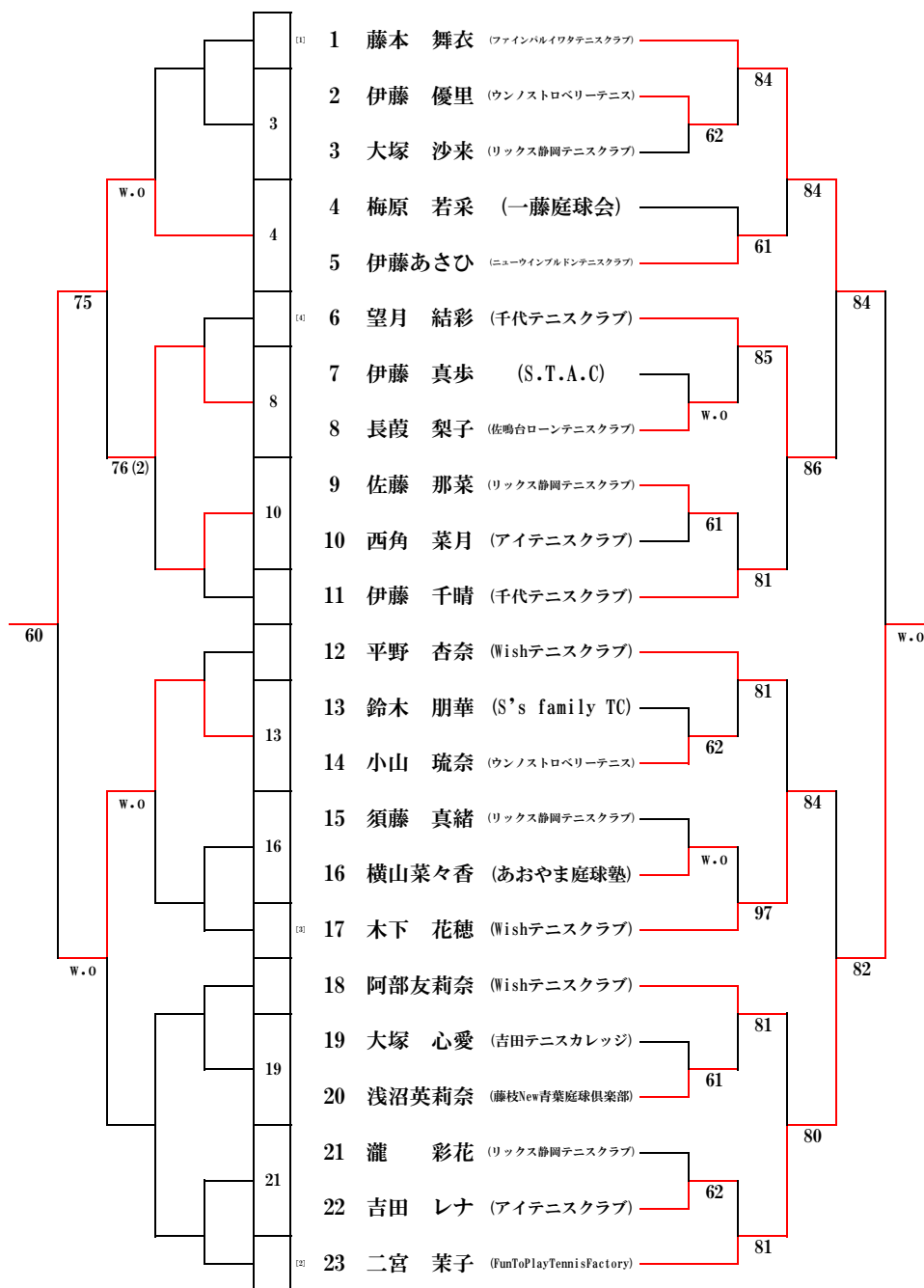

3位決定戦 6 望月 結彩 (千代テニスクラブ) 64
 17 木下 花穂 (Wishテニスクラブ)

5位決定戦 5 伊藤あさひ (ニューウインブルドンテニスクラブ) 64
 12 平野 杏奈 (Wishテニスクラブ)

7位決定戦 11 伊藤 千晴 (千代テニスクラブ) 64
 18 阿部友莉奈 (Wishテニスクラブ)

5～8位決定戦 5 伊藤あさひ (ニューウインブルドンテニスクラブ) 75
 11 伊藤 千晴 (千代テニスクラブ) 76 (6)
 12 平野 杏奈 (Wishテニスクラブ)
 18 阿部友莉奈 (Wishテニスクラブ)

14歳以下男子シングルス

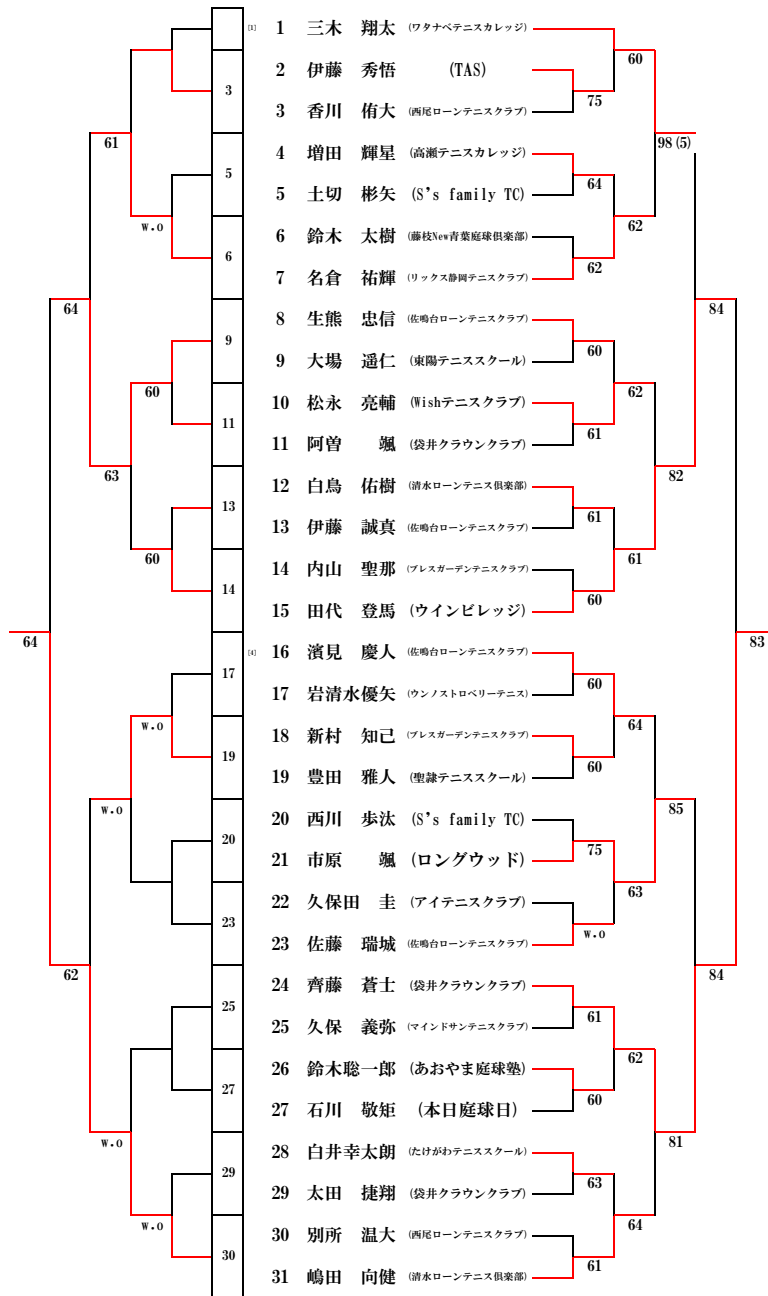

(本戦決勝) 24 齊藤 蒼士 (袋井クラウンクラブ) 60
 39 尾関 太陽 (ロングウッド) 61

3位決定戦 15 田代 登馬 (ウインビレッジ) 61
 55 新実 剛生 (西尾ローンテニスクラブ)

14歳以下男子シングルス

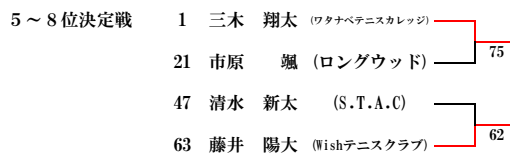
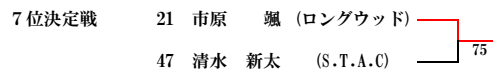
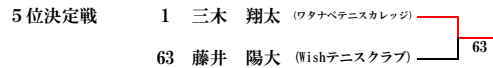
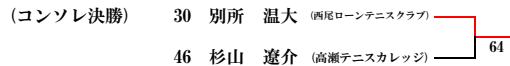
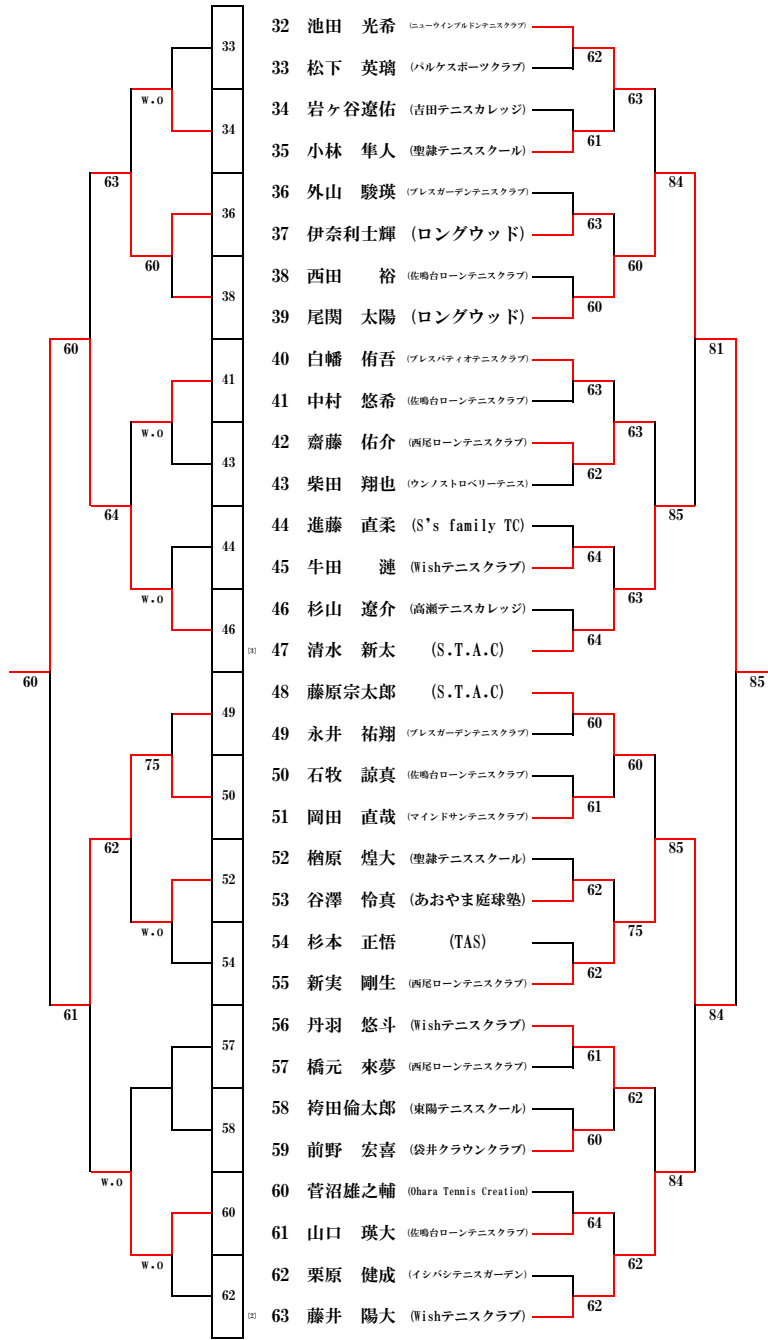

14歳以下女子シングルス

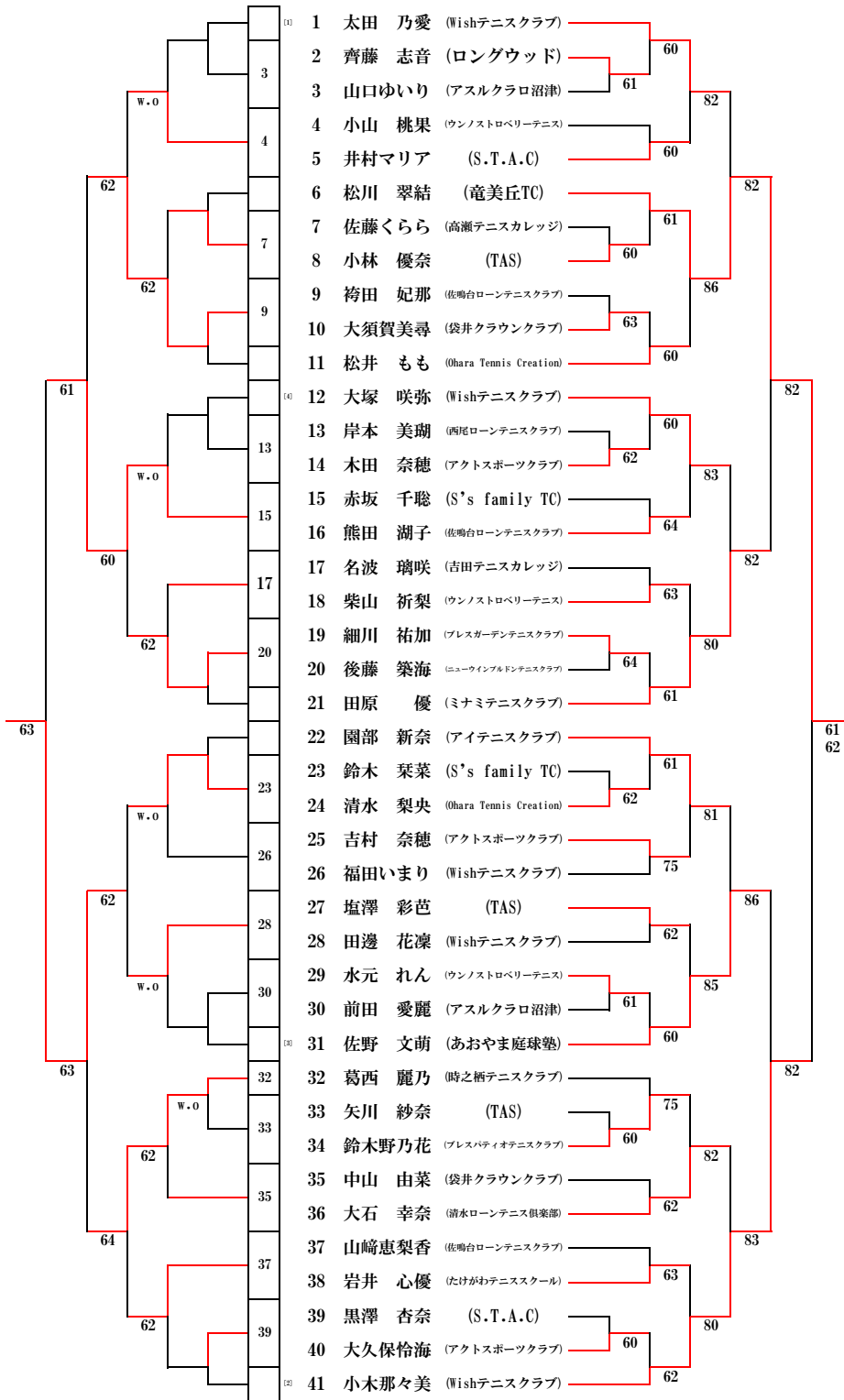

3位決定戦 21 田原 優 (ミナミテニスクラブ) 76 (6)
 31 佐野 文萌 (あおやま庭球塾)

5位決定戦 1 太田 乃愛 (Wishテニスクラブ) 60
 36 大石 幸奈 (清水ローンテニス倶楽部)

7位決定戦 12 大塚 咲弥 (Wishテニスクラブ) 62
 22 園部 新奈 (アイテニスクラブ)

5～8位決定戦 1 太田 乃愛 (Wishテニスクラブ) 62
 12 大塚 咲弥 (Wishテニスクラブ)
 22 園部 新奈 (アイテニスクラブ)
 36 大石 幸奈 (清水ローンテニス倶楽部) 64

12歳以下男子シングルス

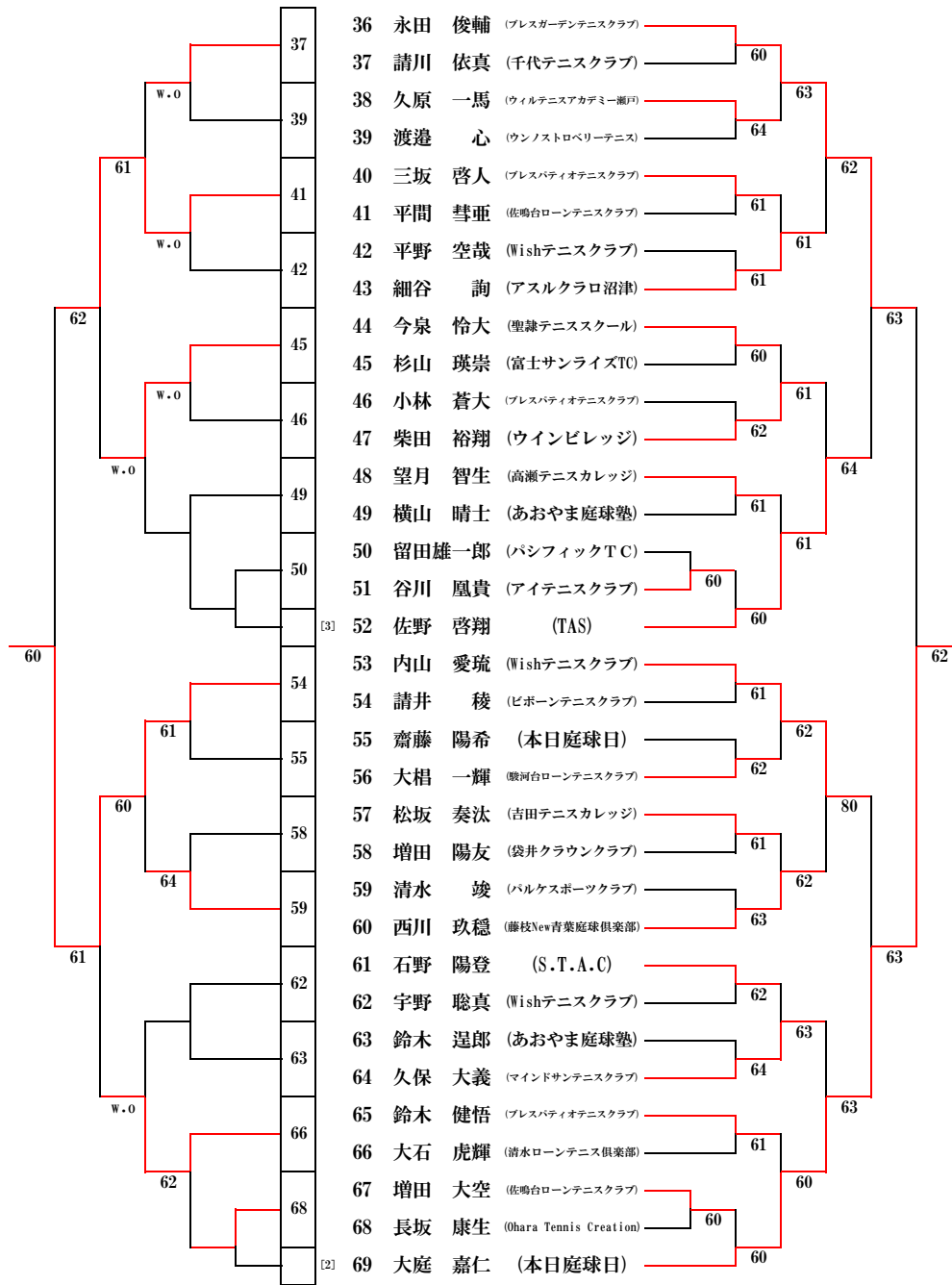

(コンソレ決勝)

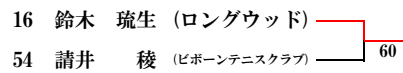

5位決定戦

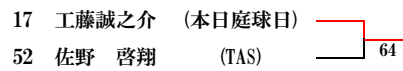

7位決定戦

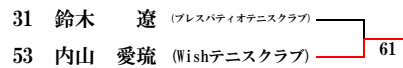

5～8位決定戦

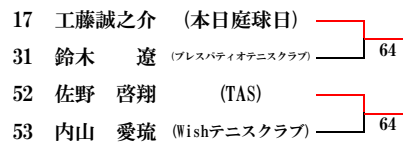

12歳以下女子シングルス

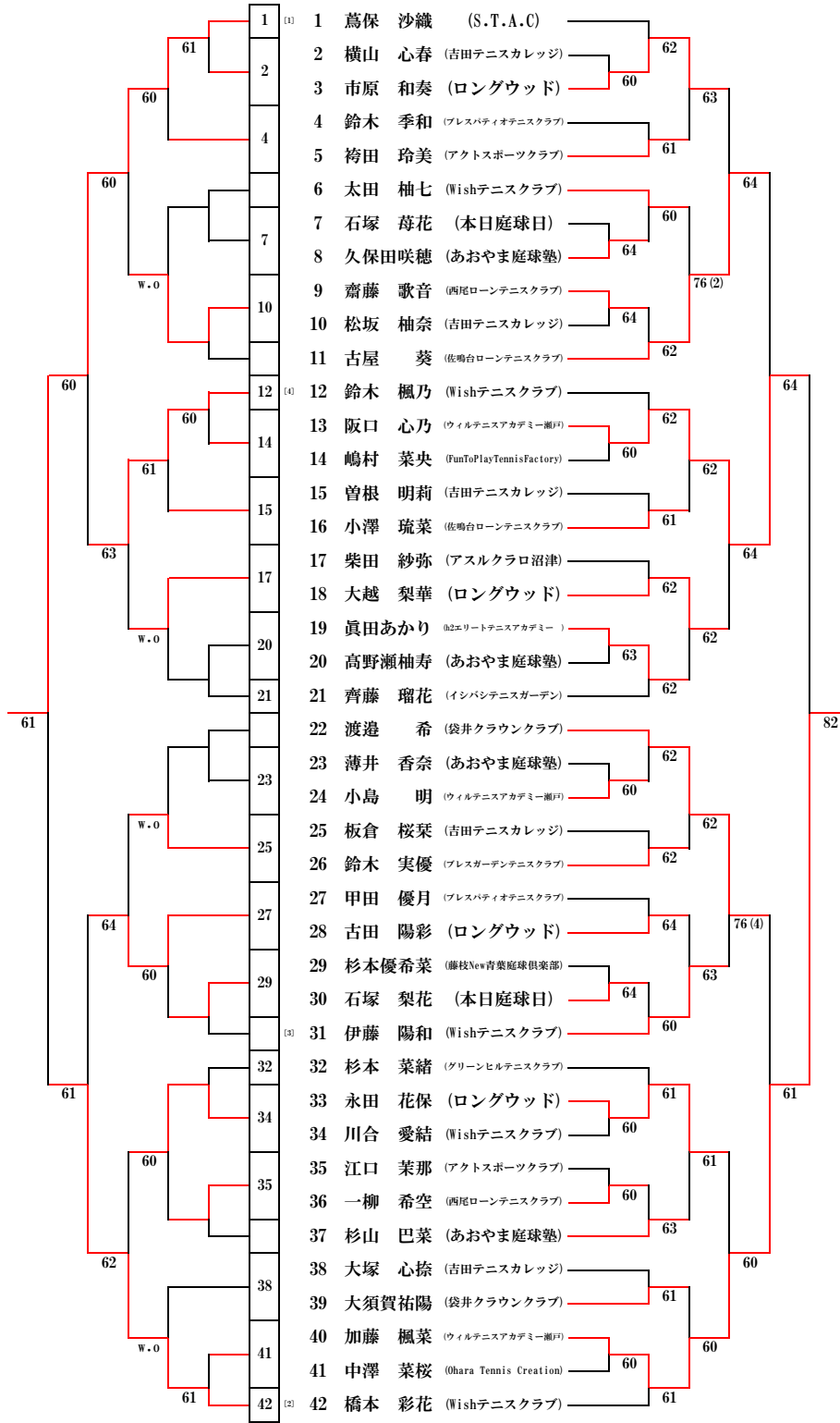

3位決定戦 11 古屋 葵 (佐鳴台ローンテニスクラブ) vs 22 渡邊 希 (袋井クラウンクラブ) 61

5位決定戦 3 市原 和奏 (ロングウッド) vs 31 伊藤 陽和 (Wishテニスクラブ) 64

7位決定戦 18 大越 梨華 (ロングウッド) vs 33 永田 花保 (ロングウッド) w.o.

5～8位決定戦 3 市原 和奏 (ロングウッド) vs 18 大越 梨華 (ロングウッド) 63
31 伊藤 陽和 (Wishテニスクラブ) vs 33 永田 花保 (ロングウッド) w.o.

10歳以下男子シングルス

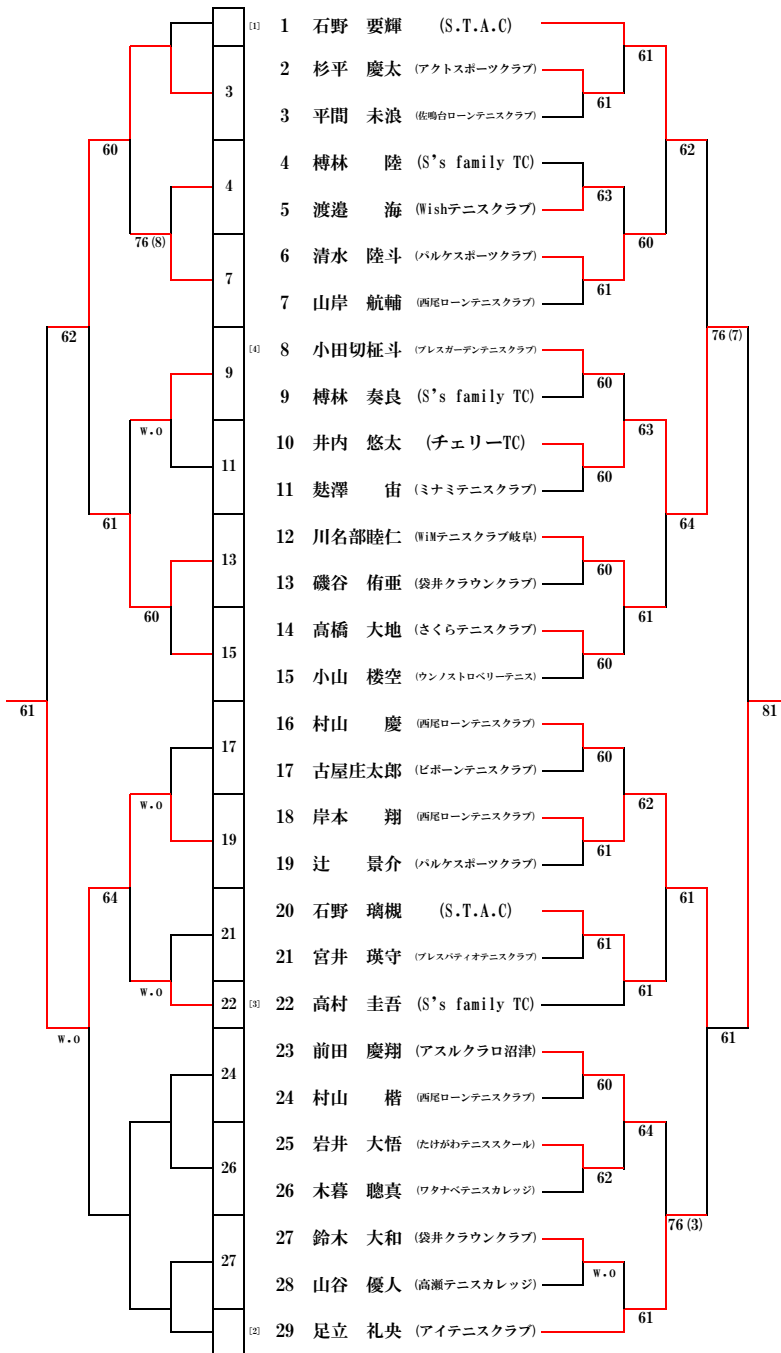

3位決定戦 1 石野 要輝 (S.T.A.C) 61
 29 足立 礼央 (アイテニスクラブ)

5位決定戦 12 川名部 睦仁 (Wishテニスクラブ岐阜) 60
 23 前田 慶翔 (アスルクラロ沼津)

7位決定戦 6 清水 陸斗 (バルケスポーツクラブ) 64
 20 石野 璃槻 (S.T.A.C)

5~8位決定戦 6 清水 陸斗 (バルケスポーツクラブ) 60
 12 川名部 睦仁 (Wishテニスクラブ岐阜)
 20 石野 璃槻 (S.T.A.C) 62
 23 前田 慶翔 (アスルクラロ沼津)

