

第36回 SCJTF静岡オレンジジュニア テニストーナメント大会

結 果



日 程： 2018年 12月15日(土)～25日(火)
会 場： 県営草薙総合運動場庭球場
日本平運動公園庭球場
有度山総合公園庭球場
西ヶ谷総合運動場庭球場
主 催： (一社)静岡県クラブジュニアテニス連盟
協 賛： ヨネックス株式会社
公 認： 静岡県テニス協会

大会役員

会長
副会長
委員長
副委員長
委員

伊東末廣
渡邊修身
大石敏文
鈴木裕一
青山上邦
井野敬和
小勝又田
栗柴山
鈴千代
土屋慎
富岡正
望月義博
吉野博

山崎三郎

石川登美枝
梅田享司
尾原明彦
葛城惠三
郷司義和
庄司清昭
諏訪辺訓治
高瀬裕敏
露木兆彰
増田久
森口彰
依田耕太郎

伊東新
海野規
柏木替
角替本
坂鈴木
関高戸
三原渡

伊東敬
大片英
亀山謙
佐藤美
佐藤和
鈴千代
高柳公
筒井雅
村井松
山本好
洋満司
子雄夫
夫人子晴子

《 競技役員 》

会場責任者 大石修身

レフェリー 伊東末廣

アシスタントレフェリー

事務局 足野良

注意事項

- 出場選手は指定時刻までにテニスウェアに着替えて大会本部に出席を届けて下さい。
指定時刻に遅れた場合は棄権とします。
※Aトーナメント(9歳以下を除く)参加者は出席を届ける際に本部にて500円を追加支払いして下さい。
- 試合の有無は会場の天候によりますが、雨天の場合でも会場に集合して下さい。
但し、終日天候が危ぶまれる場合、6時30分以降連盟のHPで確認ください。
- 試合方法(雨天他で順延の場合、変更する場合があります。)
Aトーナメント：1R～SFを8ゲームプロセット。Fを3セットマッチで行う予定。
Bトーナメント：1R～QFを1セットマッチ。SF・Fを8ゲームプロセットで行う予定。
※ A・Bトーナメント共に順位戦は1セットマッチで行います。
ダブルス・9歳以下は全て1セットマッチ。
1回～2回戦敗者による育成マッチも行う予定。(参加者多数の場合変更あり)
- ゲーム中のコーチング・プレー中の声援は厳禁とします。
- 審判は全てセルフジャッジで行います。
- 試合前のウォーミングアップは、3分以内とします。(時間厳守)
- 服装、及び用具はJTAトーナメント諸規則、倫理規定に従います。
- 試合結果は、勝者がボールを持って本部まで必ず届けて下さい。
- 試合球は、YONEX TMP80 (9歳以下はYONEX TMP40)。
- 本大会参加者は各自の責任で参加してください。
- 地震等災害発生時は速やかに安全な場所へ避難した後、レフェリーの指示に従ってください。
- 個人を対象とする撮影については、対戦相手の承諾を得る事とします。

日程表

平成30年12月15日(土)

会場：草薙総合運動場(砂入り人工芝16面)

17歳以下男子ダブルス		17歳以下女子ダブルス		15歳以下男子ダブルス		15歳以下女子ダブルス	
1R	8:20	1R	9:00	1R	10:30	1R	11:00
2R	9:30	2R	11:00	2R	11:30	2R	13:00
以後 F・3決まで行う		以後 F・3決まで行う		以後 F・3決まで行う		以後 F・3決まで行う	
13歳以下男子ダブルス		13歳以下女子ダブルス		11歳以下男子ダブルス		11歳以下女子ダブルス	
1R	8:20	1R	10:30	1R	8:30	1R	10:30
2R	10:00	2R	12:30	2R	10:00	2R	12:00
以後 F・3決まで行う		以後 F・3決まで行う		以後 F・3決まで行う		以後 F・3決まで行う	

平成30年12月16日(日)

会場：草薙総合運動場(砂入り人工芝16面)

17歳以下男子 A		13歳以下男子 A	
1R	8:20	1R	8:30
以後 QFまで行う		以後 QFまで行う	
13歳以下女子 A		11歳以下男子 A	
1R	12:00	1R	9:30
以後 QFまで行う		以後 QFまで行う	
11歳以下女子 A			
1R	11:00		
以後 QFまで行う			

会場：静岡市立高等学校(砂入り人工芝2面)

17歳以下女子 A			
1R (No. 1~ 8)	9:00	1R (No. 9~16)	10:00
以後 QFまで行う			

会場：静岡英和女学院中高(砂入り人工芝3面)

15歳以下女子 A			
1R (No. 1~ 8)	11:50	1R (No. 9~16)	12:30
以後 QFまで行う			

会場：静岡科学技術高等学校(砂入り人工芝4面)

15歳以下男子 A			
1R (No. 1~16)	9:00	1R (No.17~32)	10:30
以後 QFまで行う			

平成30年12月22日(土)

会場：草薙総合運動場(砂入り人工芝16面)

17歳以下女子 B		15歳以下女子 B		13歳以下女子 B		11歳以下女子 B	
1R	9:00	1R	9:00	1R	8:20	1R	8:20
2R	10:30	2R	11:00	2R	9:30	2R	10:00
以後 QFまで行う		以後 QFまで行う		以後 QFまで行う		以後 QFまで行う	

会場：日本平運動公園(砂入り人工芝8面)

17歳以下男女 A		15歳以下男女 A		13歳以下男女 A		11歳以下男女 A	
SF	8:50	SF	8:50	SF	9:30	SF	9:30
順位戦	10:00	順位戦	10:00	順位戦	10:30	順位戦	10:30
以後F・3~8位戦まで行う		以後F・3~8位戦まで行う		以後F・3~8位戦まで行う		以後F・3~8位戦まで行う	

平成30年12月23日(日)

会場：草薙総合運動場(砂入り人工芝16面)

17歳以下男子 B	
1R	9:00
2R (No. 1~35)	11:00
2R (No. 36~69)	11:30
以後 QFまで行う	

13歳以下男子 B	
1R	8:20
2R (No. 1~46)	9:00
2R (No. 47~92)	9:30
以後 QFまで行う	

会場：有度山総合公園(砂入り人工芝10面)

15歳以下男子 B	
1R	11:00
2R	12:00
以後 QFまで行う	

11歳以下男子 B	
1R (No. 2~31)	8:50
1R (No. 32~60)	9:30
2R	10:00
以後 QFまで行う	

平成30年12月24日(月)

会場：草薙総合運動場(砂入り人工芝16面)

17歳以下男女 B	
SF	8:50
順位戦	9:30
以後F・3~8位戦まで行う	

15歳以下男女 B	
SF	8:50
順位戦	9:30
以後F・3~8位戦まで行う	

13歳以下男女 B	
SF	8:50
順位戦	9:30
以後F・3~8位戦まで行う	

11歳以下男女 B	
SF	8:50
順位戦	9:30
以後F・3~8位戦まで行う	

会場：有度山総合公園(砂入り人工芝10面)

9歳以下男子 A	
1R	9:30
以後F・3~8位戦まで行う	

9歳以下女子 A	
1R	12:00
以後F・3~8位戦まで行う	

9歳以下男子 B	
全員	8:50
以後F・3~8位戦まで行う	

9歳以下女子 B	
1R	10:00
2R	11:00
以後F・3~8位戦まで行う	

会場：草薙(砂入り人工芝16面)・西ヶ谷(砂入り人工芝 6面)

予備日①(育成マッチ)

平成30年12月25日(火)

会場：有度山総合公園(砂入り人工芝10面)

予備日②(育成マッチ)

《育成マッチについて》

1~2回戦敗者による育成マッチ(無料)を希望する選手は必ず各大会本部に申し込み下さい。練習マッチは各選手2~4試合を予定しておりますが、雨天他の理由により大会が日程通り行われない場合は中止します。

※育成マッチ申し込み後のキャンセルはキャンセル料(1,000円)をいただきます。

17歳以下男子A

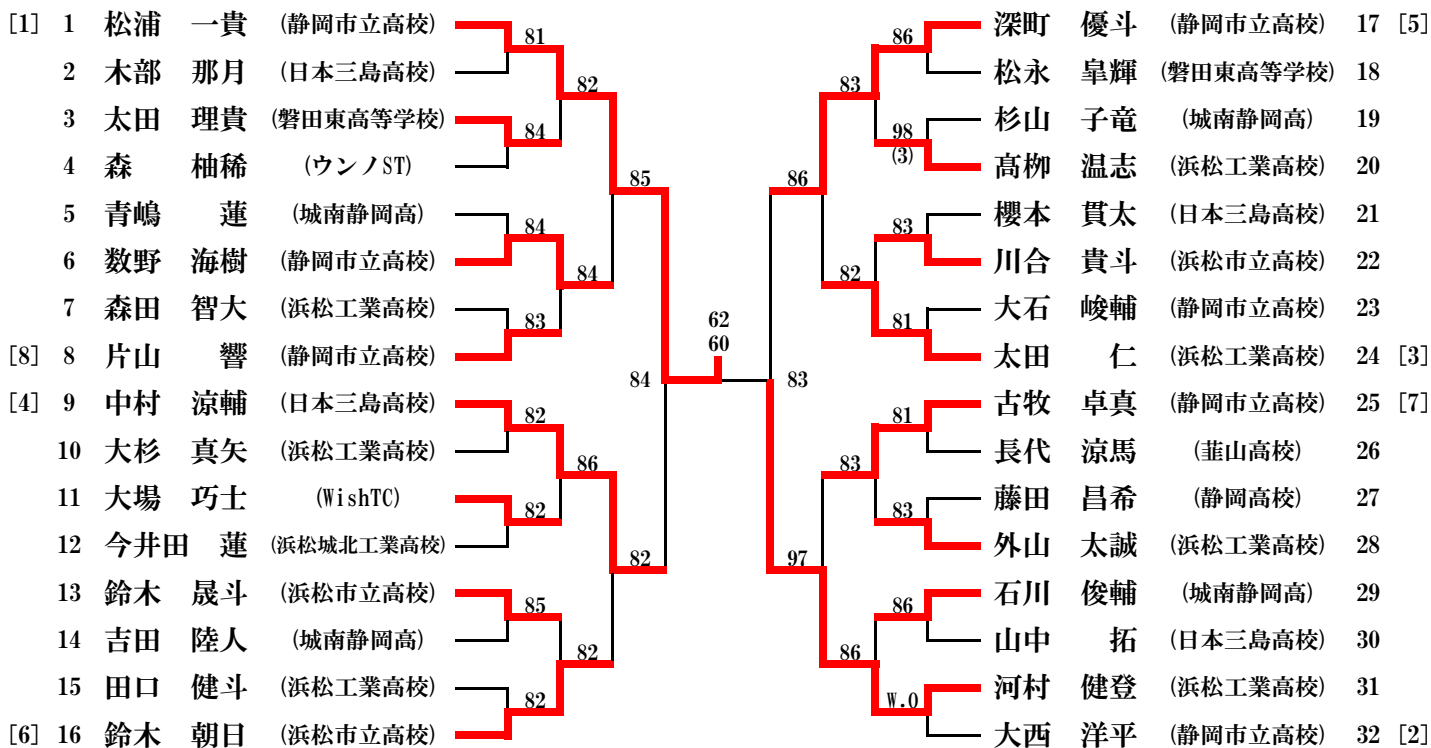

(3位戦)

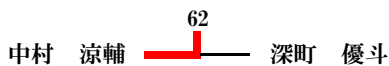

(5位戦)

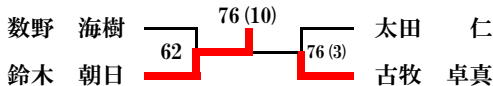

(7位戦)



17歳以下女子A

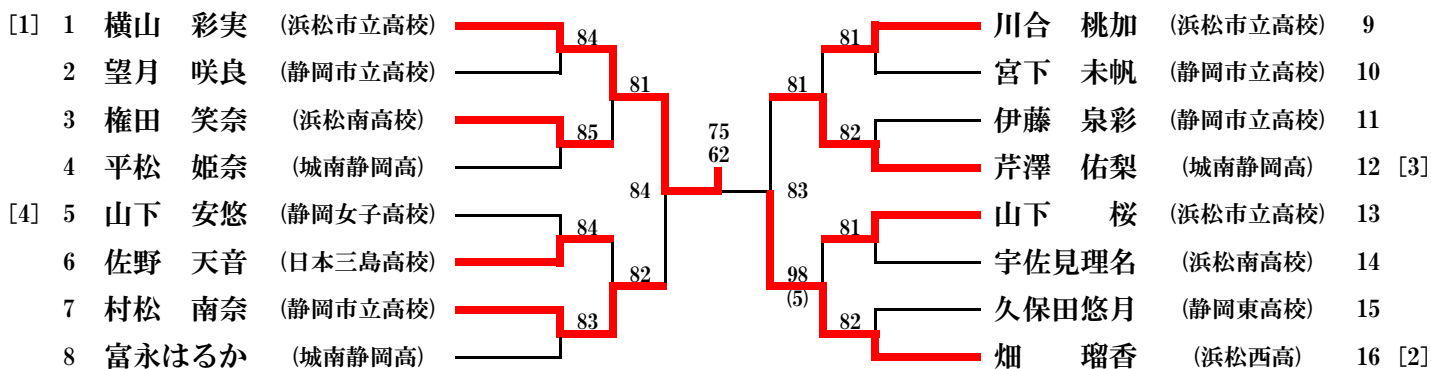

(3位戦)



(5位戦)

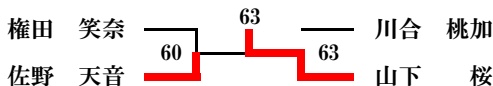

(7位戦)

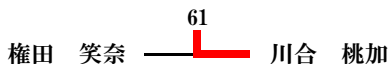

15歳以下男子A

[1]	1	佐藤 徹平	(丹那TC)	81	藤堂 哲也	(プレスGTC)	17	[7]
	2	稲垣 快音	(プレスGTC)	81	吉村 有平	(ウインベッジTC)	18	
	3	良本 優太	(アクトSC)	84	鈴木 碧洋	(高瀬TC)	19	
	4	青木 琉莞	(時之栖TC)	84	野田 武瑠	(佐鳴台LTC)	20	
	5	田畑 俊汰	(あおやま庭球塾)	84	中嶋 陽来	(科学技術高校)	21	
	6	服部 洋太	(アイTC)	81	中川 英康	(静清GTC)	22	
	7	加藤 琉生	(ウインベッジTC)	82	菅原 悠斗	(袋井クラウン)	23	
[6]	8	山本 響希	(S.T.A.C)	82	塩崎 凱世	(一藤庭球会)	24	[4]
[3]	9	吉村悠太郎	(あおやま庭球塾)	82	阿部 素頼	(ワタナベTC)	25	[8]
	10	狩野 颯太	(富士東高校)	84	鈴木 應介	(S.T.A.C)	26	
	11	原川 大知	(S.T.A.C)	80	関根 康太	(アクトSC)	27	
	12	田原遼太郎	(ミナミTC)	97	藤原 瑞希	(プレスGTC)	28	
	13	服部 裕太	(アクトSC)	98	池谷 宇翔	(時之栖TC)	29	
	14	木村 浩己	(浜松工業高校)	85	漆畑 瑛登	(ベルTS)	30	
	15	井上 正貴	(静清GTC)	82	小澤 優	(佐鳴台LTC)	31	
[5]	16	石埜 光輝	(佐鳴台LTC)	82	勝山 倅誠	(グリーンヒルTC)	32	[2]

(3位戦)

W.0

田原遼太郎 — 塩崎 凱世

(5位戦)

山本 響希 — 藤堂 哲也
石埜 光輝 — 藤原 瑞希

(7位戦)

山本 響希 — 藤堂 哲也

15歳以下女子A

[1]	1	稲葉 梨莉	(アクトSC)	80	小塚 彩梨	(あおやま庭球塾)	9	
	2	奥永 莉世	(清水LTC)	80	松浦 朱里	(藤枝New青葉TC)	10	
	3	寺尾 結莉	(竜南TC)	86	小和田なな	(城南静岡中高)	11	
	4	山内 音葉	(プレスGTC)	83	小池 芽衣	(アイTC)	12	[4]
[3]	5	高田 晴菜	(WishTC)	82	諏訪 成美	(藤枝New青葉TC)	13	
	6	貞方 実空	(千代TC)	83	霜垣 花菜	(清水LTC)	14	
	7	須賀 流凧	(清水LTC)	85	平塚玲美子	(駿河台LTC)	15	
	8	神原 優	(浜北西高校)	85	櫻田しずか	(アクトSC)	16	[2]

(3位戦)

75

稲葉 梨莉 — 櫻田しずか

(5位戦)

山内 音葉 — 小塚 彩梨
須賀 流凧 — 霜垣 花菜

(7位戦)

W.0

須賀 流凧 — 小塚 彩梨

13歳以下男子A

[1]	1	後藤 健太	(丹那TC)	80	清水航太郎	(WishTC)	17	[5]
	2	杉山 聖叶	(TAS)	83	松澤 藍大	(佐鳴台LTC)	18	
	3	諏訪 凌成	(藤枝New青葉TC)	82	大西 陽也	(マインド サント)	19	
	4	宇野 彰剛	(WishTC)	80	佐々木洗貴	(グリーンヒルTC)	20	
	5	村田 一心	(WishTC)	86	三坂 悠真	(ブレスPTC)	21	
	6	長田 和音	(アクトSC)	84	伊藤 樹汰	(竜南TC)	22	
	7	増田 誠也	(ブレスGTC)	84	渡邊 匠	(WishTC)	23	
[8]	8	野島慎之丞	(NWTC)	76 (4)	露木 良太	(丹那TC)	24	[3]
[4]	9	畑 碧音	(ブレスPTC)	84	鈴木 敦	(WishTC)	25	[6]
	10	徳弘 有希	(あおやま庭球塾)	83	松田 一希	(ウンノST)	26	
	11	伝 強志	(佐鳴台LTC)	83	白幡 在真	(ブレスPTC)	27	
	12	久津輪勇介	(ミナミTC)	83	杉本 湧	(アクトSC)	28	
	13	田中 蒼大	(ウンノST)	85	藤井 爽守	(WishTC)	29	
	14	中野 太陽	(ブレスGTC)	84	松井慎之助	(NWTC)	30	
	15	波津 秀紀	(丹那TC)	84	夏目陶一郎	(ブレスGTC)	31	
[7]	16	春日 韻	(S.T.A.C)	84	菅沼 慶太	(ミナミTC)	32	[2]

(3位戦)

W.0

畑 碧音 — 清水航太郎

(5位戦)

76 (6)

野島慎之丞 60 — 露木 良太 63
波津 秀紀 — 鈴木 敦

(7位戦)

W.0

野島慎之丞 — 露木 良太

13歳以下女子A

[1]	1	二宮 茉莉	(佐鳴台LTC)	85	松永 結楽	(千代TC)	9	
	2	藤本 舞衣	(フィンハルワタTC)	84	里 菜央	(アクトSC)	10	
	3	渡邊 麻央	(ブレスGTC)	84	葛西 紗葵	(ミナミTC)	11	
	4	伊藤 千晴	(千代TC)	80	守屋 希那	(フィンハルワタTC)	12	[3]
[4]	5	鈴木 香漣	(WishTC)	83	加藤 由	(アクトSC)	13	
	6	近藤 優衣	(城南静岡中高)	80	大川 りこ	(あおやま庭球塾)	14	
	7	稲葉 蘭藍	(アクトSC)	85	望月 結彩	(千代TC)	15	
	8	岡田 愛菜	(千代TC)	80	山下穂乃佳	(フィンハルワタTC)	16	[2]

(3位戦)

75

二宮 茉莉 — 里 菜央

(5位戦)

62

渡邊 麻央 64 — 守屋 希那 76 (6)
稲葉 蘭藍 — 加藤 由

(7位戦)

62

稲葉 蘭藍 — 加藤 由

11歳以下男子A

[1]	1	吉田 貴史	(プレスPTC)	80	清水 新太	(S.T.A.C)	17	[8]
	2	杉山 遼介	(高瀬TC)	81	鈴木聡一郎	(あおやま庭球塾)	18	
	3	谷澤 怜真	(あおやま庭球塾)	83	三木 翔太	(ワタナベTC)	19	
	4	加藤 慶	(袋井クラブ)	80	丹羽 悠斗	(WishTC)	20	
	5	高橋カイト	(アクトSC)	85	名倉 祐輝	(清水LTC)	21	
	6	濱見 慶人	(佐鳴台LTC)	86	杉本 淑	(アクトSC)	22	
	7	嶋田 向健	(清水LTC)	98	山本 悠生	(S.T.A.C)	23	
[5]	8	池田 光希	(NWTC)	82	松村 怜	(あおやま庭球塾)	24	[3]
[4]	9	田代 登馬	(ウインベレッツ TC)	83	椎名 惇気	(アクトSC)	25	[7]
	10	白幡 侑吾	(プレスPTC)	86	松永 亮輔	(WishTC)	26	
	11	藤原宗太郎	(S.T.A.C)	98	島 巧	(ワタナベTC)	27	
	12	新村 知己	(プレスGTC)	86	河島賢太郎	(プレスPTC)	28	
	13	遠藤 悠太	(あおやま庭球塾)	81	檜原 煌大	(OharaTC)	29	
	14	藤井 陽大	(WishTC)	84	白鳥 佑樹	(清水LTC)	30	
	15	鈴木 大雅	(プレスPTC)	80	齊藤 蒼士	(ファインバールワTC)	31	
[6]	16	阿部 素晴	(ワタナベTC)	80	佐藤 夏向	(あおやま庭球塾)	32	[2]

(3位戦)

阿部 素晴	64	松村 怜
-------	----	------

(5位戦)

高橋カイト	61	清水 新太
田代 登馬	62	椎名 惇気

(7位戦)

高橋カイト	61	清水 新太
-------	----	-------

11歳以下女子A

[1]	1	後藤 苺衣	(WishTC)	80	伊藤あさひ	(NWTC)	17	[6]
	2	伊藤 栞	(OharaTC)	80	田中 音色	(OharaTC)	18	
	3	佐野 文萌	(あおやま庭球塾)	83	葛西 麗乃	(ミナミTC)	19	
	4	田原 優	(ミナミTC)	83	小澤ひより	(佐鳴台LTC)	20	
	5	西角 菜月	(アイTC)	85	池野真奈美	(グリーンヒルTC)	21	
	6	永田 紗月	(佐鳴台LTC)	81	山本 陽毬	(アイTC)	22	
	7	遠又安里紗	(藤枝New青葉TC)	81	飯塚さくら	(アクトSC)	23	
[7]	8	伊東菜々子	(竜南TC)	84	小島 詠	(プレスPTC)	24	[3]
[4]	9	久米くらら	(佐鳴台LTC)	80	阿部友莉奈	(WishTC)	25	[5]
	10	村井柚子香	(さくらTC)	80	井村マリア	(S.T.A.C)	26	
	11	上平佳里奈	(NWTC)	83	小木那々美	(WishTC)	27	
	12	松井 もも	(OharaTC)	97	赤池 千幸	(あおやま庭球塾)	28	
	13	横山菜々香	(あおやま庭球塾)	84	大石 幸奈	(清水LTC)	29	
	14	市川こころ	(グリーンヒルTC)	82	園部 新奈	(藤枝New青葉TC)	30	
	15	榊井 菜月	(プレスPTC)	80	石田 渚	(ウンノST)	31	
[8]	16	鈴木 彩葉	(グリーンヒルTC)	80	大井川鈴奈	(プレスPTC)	32	[2]

(3位戦)

久米くらら	W.0	小島 詠
-------	-----	------

(5位戦)

伊東菜々子	62	田中 音色
鈴木 彩葉	76 (0)	阿部友莉奈

(7位戦)

伊東菜々子	64	阿部友莉奈
-------	----	-------

17歳以下男子B

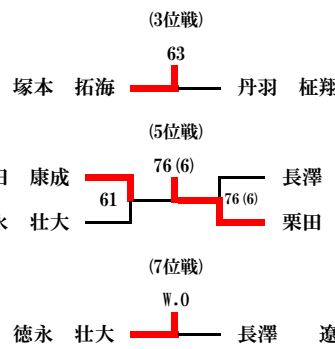
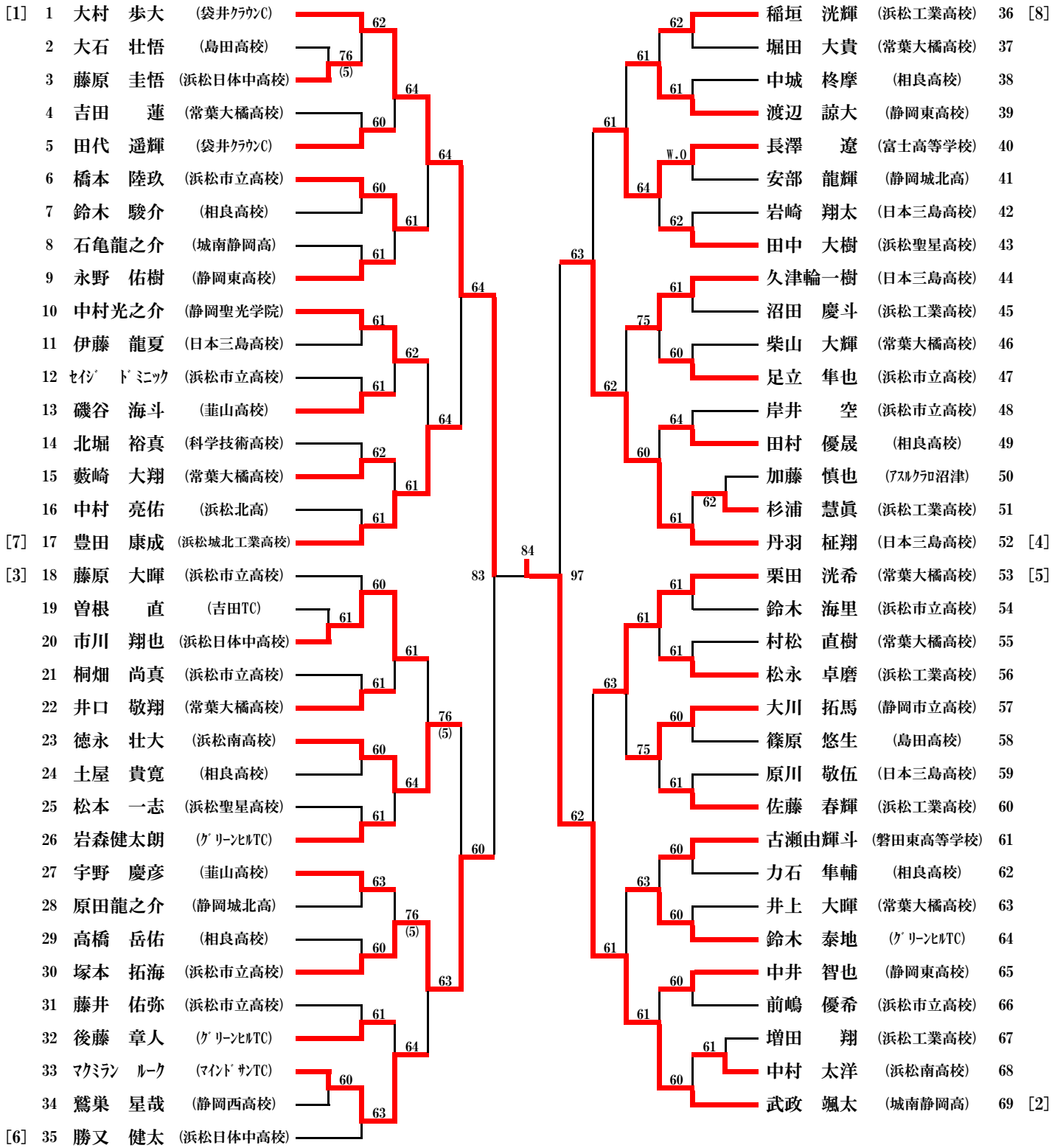

13歳以下男子B

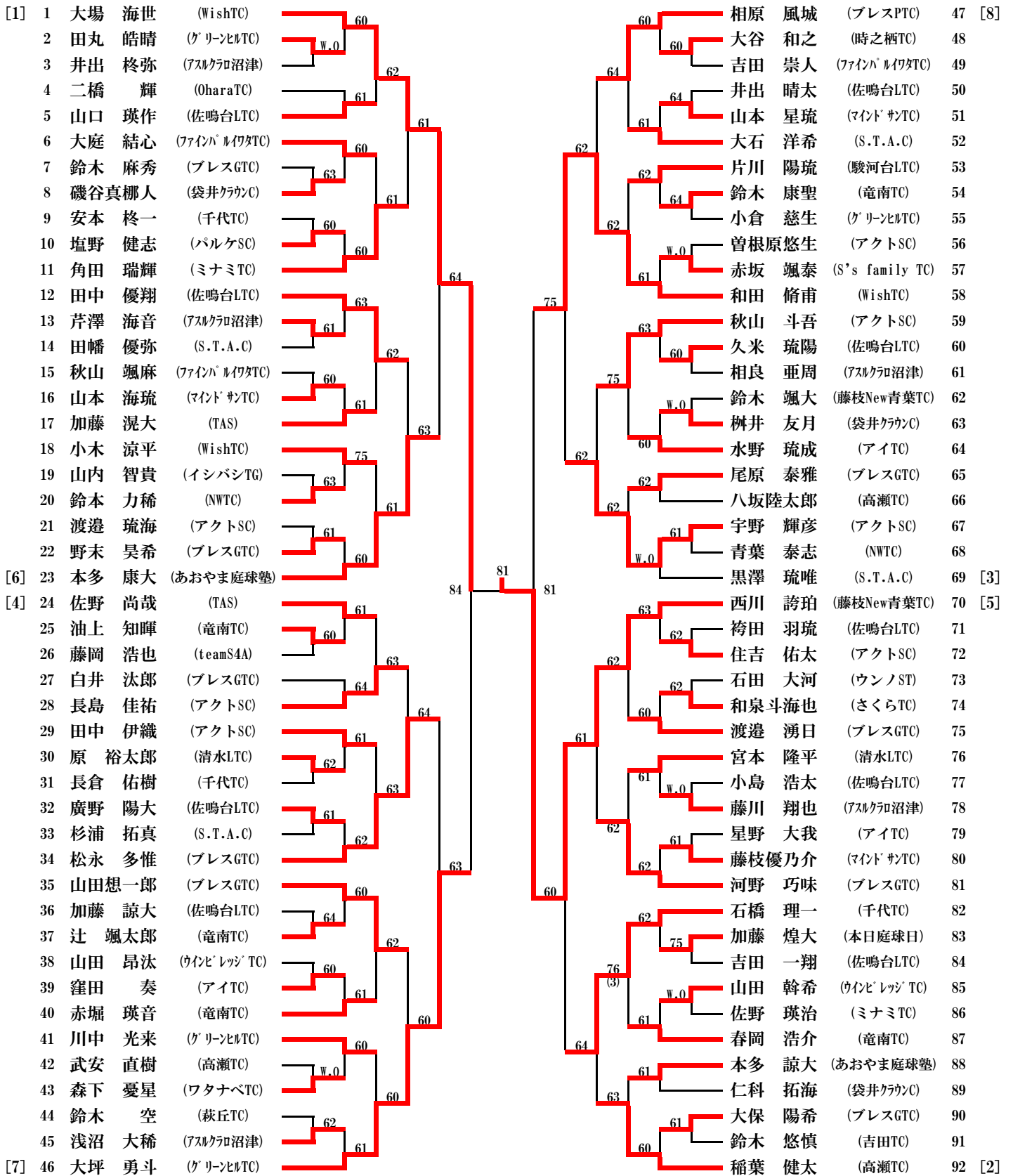

(3位戦)

大坪 勇斗 61 和田 脩甫

(5位戦)

本多 康大 63 山田想一郎 61 宇野 輝彦 61 石橋 理一

(7位戦)

本多 康大 61 宇野 輝彦

13歳以下女子B

[1]	1	飯塚 仁珠	(アクトSC)	60	平野 杏奈	(WishTC)	24	[6]
	2	水嶋 あゆ	(teamS4A)	61	竹下 歩佑	(英和女学院)	25	
	3	大塚 沙来	(ウンノST)	61	澤入 美空	(吉田TC)	26	
	4	桂浦 和奏	(OharaTC)	62	杉山 瑞歩	(あおやま庭球塾)	27	
	5	吉田 羽那	(グリーンヒルTC)	61	鈴木 珠央	(ファインバムワタTC)	28	
	6	小栗 世渚	(ファインバムワタTC)	64	山崎美里亜	(プレスPTC)	29	
	7	山下 友杏	(S's family TC)	61	山本 小暖	(アイTC)	30	
	8	小長谷香恋	(吉田TC)	63	長葎 梨子	(佐鳴台LTC)	31	
	9	藤松 穂乃	(NWTC)	64	佐々木彩乃	(ウンノST)	32	
	10	伊藤 優里	(ウンノST)	63	藤高 沙知	(グリーンヒルTC)	33	
[5]	11	永田 愛唯	(佐鳴台LTC)	63	遠藤 桜子	(アクトSC)	34	
[4]	12	岸井ののほ	(プレスGTC)	61	鈴木 陽和	(アイTC)	35	[3]
	13	北堀 真帆	(ベルTS)	W.O.	伊藤 真歩	(佐鳴台LTC)	36	[7]
	14	吉田 レナ	(アイTC)	61	佐藤 那菜	(ウンノST)	37	
	15	石田 ゆな	(ミナミTC)	63	望月 和子	(高瀬TC)	38	
	16	福元くるみ	(アクトSC)	61	草谷実乃里	(竜南TC)	39	
	17	成島かれん	(竜南TC)	75	佐藤沙乃果	(OharaTC)	40	
	18	松井 美璃	(ファインバムワタTC)	61	木下 花穂	(WishTC)	41	
	19	須藤 真緒	(ウンノST)	61	山崎 美侑	(千代TC)	42	
	20	大胡田 悠	(本日庭球日)	63	曾根原彩生	(アクトSC)	43	
	21	神部 日愛	(アスクワ沼津)	64	蔦保 志織	(プレスGTC)	44	
	22	笠井 彩菜	(千代TC)	60	小島穂乃佳	(聖隷クリスミア-中)	45	
[8]	23	麻布 実来	(藤枝New青葉TC)	60	浅沼英莉奈	(吉田TC)	46	
					村松日菜乃	(WishTC)	47	[2]

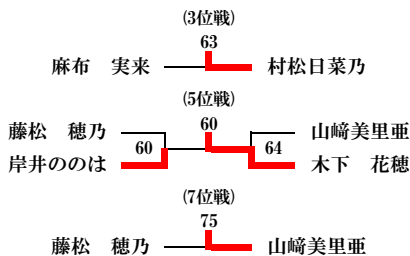

11歳以下女子B

[1]	1	水元 れん	(ウンノST)	62	西澤 史歩	(ワタナベTC)	20	[7]
	2	太田 乃愛	(WishTC)	64	良知 舞莉	(S's family TC)	21	
	3	西川 歌芭	(藤枝New青葉TC)	60	菅沼 綾夏	(ミナミTC)	22	
	4	鈴木 陽奈	(ファインバムワタTC)	63	田邊 花凜	(WishTC)	23	
	5	山崎 美来	(千代TC)	60	福山 真望	(プレスGTC)	24	
	6	中山 由菜	(プレスPTC)	W.O.	細川 祐加	(プレスGTC)	25	
	7	清水 佑香	(S's family TC)	64	増田 未来	(OneTA)	26	
	8	松浦 真由	(OneTA)	62	鈴木野乃花	(プレスPTC)	27	
[6]	9	柴山 祈梨	(ウンノST)	62	杉山 有央	(千代TC)	28	
[3]	10	芝田 美海	(ファインバムワタTC)	60	児玉侑莉菜	(ファインバムワタTC)	29	[4]
	11	鈴木 葉菜	(S's family TC)	76	辻 奈津希	(竜南TC)	30	[5]
	12	名倉 幸来	(OharaTC)	(6)	矢川 紗奈	(TAS)	31	
	13	小池 真咲	(WishTC)	62	赤坂 千聡	(S's family TC)	32	
	14	山本 萌	(ロアングTC)	76	福田いまり	(WishTC)	33	
	15	岡田 和夏	(グリーンヒルTC)	(5)	石田 稀悠	(ウンノST)	34	
	16	松本 優奈	(S's family TC)	64	小山 友歌	(藤枝New青葉TC)	35	
	17	塩澤 彩芭	(TAS)	61	袴田 妃那	(佐鳴台LTC)	36	
	18	小馬 麻	(アクトSC)	60	山崎あおい	(アイTC)	37	
[8]	19	丹羽 杏華	(ミナミTC)	60	土田よしの	(ファインバムワタTC)	38	
					望月 葉菜	(高瀬TC)	39	[2]

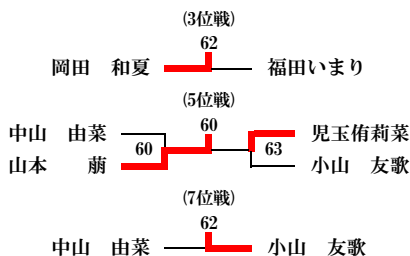

11歳以下男子B

[1]	1	佐藤 瑞城	(佐鳴台LTC)			栗原 健成	(丹那TC)	32	[7]
	2	大胡田礼和	(本日庭球日)			加田 翁将	(アスカ沼津)	33	
	3	中嶋 柁稀	(ウンノST)			土切 彬矢	(S's family TC)	34	
	4	佐藤 颯真	(イシバシTG)			小山 舜平	(竜南TC)	35	
	5	牛田 漣	(WishTC)			大場龍太郎	(佐鳴台LTC)	36	
	6	堤 智隆	(ウイビレッジTC)			庄司 敦輝	(本日庭球日)	37	
	7	中村 恭輔	(アクトSC)			豊田 雅人	(聖隷TS)	38	
	8	岩清水優矢	(ウンノST)			齊藤 南翔	(清水LTC)	39	
	9	佐野 友都	(アクトSC)			花澤 由惟	(OneTA)	40	
	10	木村 一稀	(藤枝New青葉TC)			杉本 拓夢	(フインパルワタTC)	41	
	11	高城 暖育	(アクトSC)			和田 紘武	(WishTC)	42	
	12	柴田 翔也	(ウンノST)			羽藤 司	(S's family TC)	43	
	13	小林 隼人	(萩丘TC)			三田村蒼太	(ウンノST)	44	
	14	植田 薫	(S's family TC)			白井 佑輔	(イシバシTG)	45	
[5]	15	片野里致斗	(WishTC)			志知 暖基	(S.T.A.C)	46	[3]
[4]	16	中村 悠希	(佐鳴台LTC)			長橋 壱悟	(アクトSC)	47	[6]
	17	増田 結仁	(S's family TC)			石牧 諒真	(サウスポーツ浜松)	48	
	18	芹澤 拓実	(アスカ沼津)			松田 怜恩	(プレスGTC)	49	
	19	石川 敬矩	(本日庭球日)			村松 悠斗	(袋井クラウン)	50	
	20	松浦 湊	(プレスGTC)			牛嶋 准也	(S's family TC)	51	
	21	石川 叶太	(アクトSC)			諏訪 友埜	(藤枝New青葉TC)	52	
	22	徳富 靖治	(ミナミTC)			興津 颯人	(ウンノST)	53	
	23	山口 瑛大	(佐鳴台LTC)			生熊 忠信	(佐鳴台LTC)	54	
	24	大石 雅人	(ワタナベTC)			萩原 楓	(プレスPTC)	55	
	25	西川 歩汰	(S's family TC)			夏目 滋郎	(萩丘TC)	56	
	26	飯田 唯斗	(アクトSC)			嘉茂 綾介	(グリーンヒルTC)	57	
	27	前野 宏喜	(フインパルワタTC)			柳沢 楽斗	(S's family TC)	58	
	28	木村 颯也	(NWTC)			望月 奏空	(ウンノST)	59	
	29	深津 俊敦	(ワタナベTC)			齊藤 加夢	(イシバシTG)	60	
	30	藤原 幸太	(ウンノST)			勝又 蒼弥	(ミナミTC)	61	[2]
[8]	31	鈴木 結也	(プレスPTC)						

(3位戦)

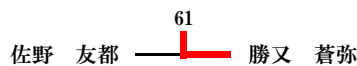

(5位戦)

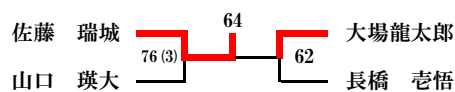

(7位戦)

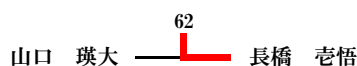

9歳以下男子A

1	神谷 暁	(プレスGTC)		63		伊東 順正	(竜南TC)	9
2	渡辺 瑛斗	(あおやま庭球塾)		64		西川 玖穂	(藤枝New青葉TC)	10
3	松島 大珠	(WishTC)		61		清水 瑛太	(S.T.A.C)	11
4	橋本孝太郎	(一藤庭球会)		61	60	大川 志道	(あおやま庭球塾)	12
5	宮本 亮	(パルケSC)		61		永田 俊輔	(佐鳴台LTC)	13
6	山崎倫大朗	(アクトSC)		63		三木 慶至	(ワタナベTC)	14
7	仁科 翼	(プレスPTC)		62		三坂 啓人	(プレスPTC)	15
8	佐野 啓翔	(TAS)		62		鈴木 健太	(グリーンヒルTC)	16

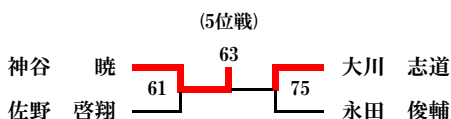

9歳以下男子B

1	稲垣 翔大	(佐鳴台LTC)		61		服部 大樹	(アクトSC)	18
2	長谷川太一	(ウンノST)		61		加藤 理央	(佐鳴台LTC)	19
3	宇塚 玄	(アスクラ沼津)		63		八坂小次郎	(高瀬TC)	20
4	望月 翔太	(ウンノST)		61		名倉 康巧	(OharaTC)	21
5	竹安 蓮	(ロving TC)		75	76 (2)	増田 陽友	(袋井クラウン)	22
6	木下 大地	(袋井クラウン)		61		鈴木 遼郎	(あおやま庭球塾)	23
7	足立 礼央	(アイTC)		61		山本 葵	(ロving TC)	24
8	大橋 幹樹	(パルケSC)		W.O	64	鈴木 瑛仁	(プレスPTC)	25
9	松村 侑	(あおやま庭球塾)		61	61	望月 智生	(高瀬TC)	26
10	木山 翔	(袋井クラウン)		60		島 司	(ワタナベTC)	27
11	加藤 我空	(ワタナベTC)		62		大和 俊介	(OneTA)	28
12	足立 央地	(アイTC)		60		鈴木 遼	(プレスPTC)	29
13	柴田 裕翔	(ウインベレッツ TC)		62		大相 一輝	(駿河台LTC)	30
14	稲本 碧	(藤枝New青葉TC)		61		佐々木悠人	(ウンノST)	31
15	渡邊 心	(ウンノST)		64		清水 竣	(パルケSC)	32
16	内山 愛琉	(WishTC)		60		池田 蒼叶	(千代TC)	33
17	佐野 文都	(アクトSC)		64		滝本 礼偉	(TAS)	34

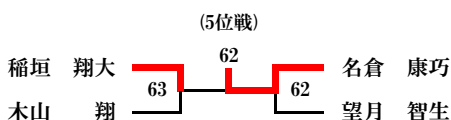

9歳以下女子A

1	蔦保 沙織	(プレスGTC)		鈴木 実優	(プレスGTC)	5
2	渡邊 希	(袋井クラウンC)		杉本 菜緒	(アイTC)	6
3	渡邊 心菜	(アクトSC)		長田 光乃	(アクトSC)	7
4	青木 友南	(アイTC)		大西 唯菜	(マインド'ザンTC)	8

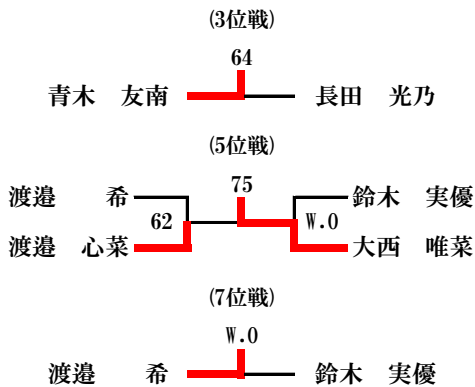

9歳以下女子B

1	杉山 巴菜	(あおやま庭球塾)		高野瀬柚寿	(あおやま庭球塾)	6
2	柴田 紗弥	(アスカラ沼津)		勝又 美玲	(ミナミTC)	7
3	鷺巣 帆加	(ウンノST)		橋本 彩花	(WishTC)	8
4	齊藤 瑠花	(イシバシTG)		山本 有紗	(ウンノST)	9
5	伊藤 陽和	(WishTC)		松富 愛子	(OneTA)	10

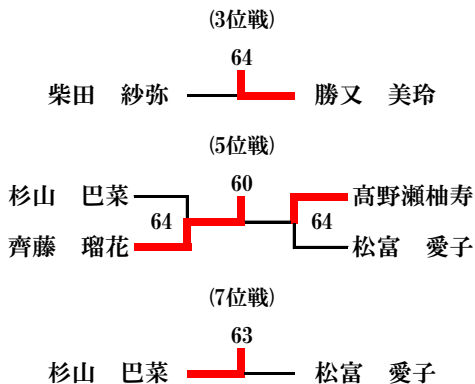

17歳以下男子ダブルス

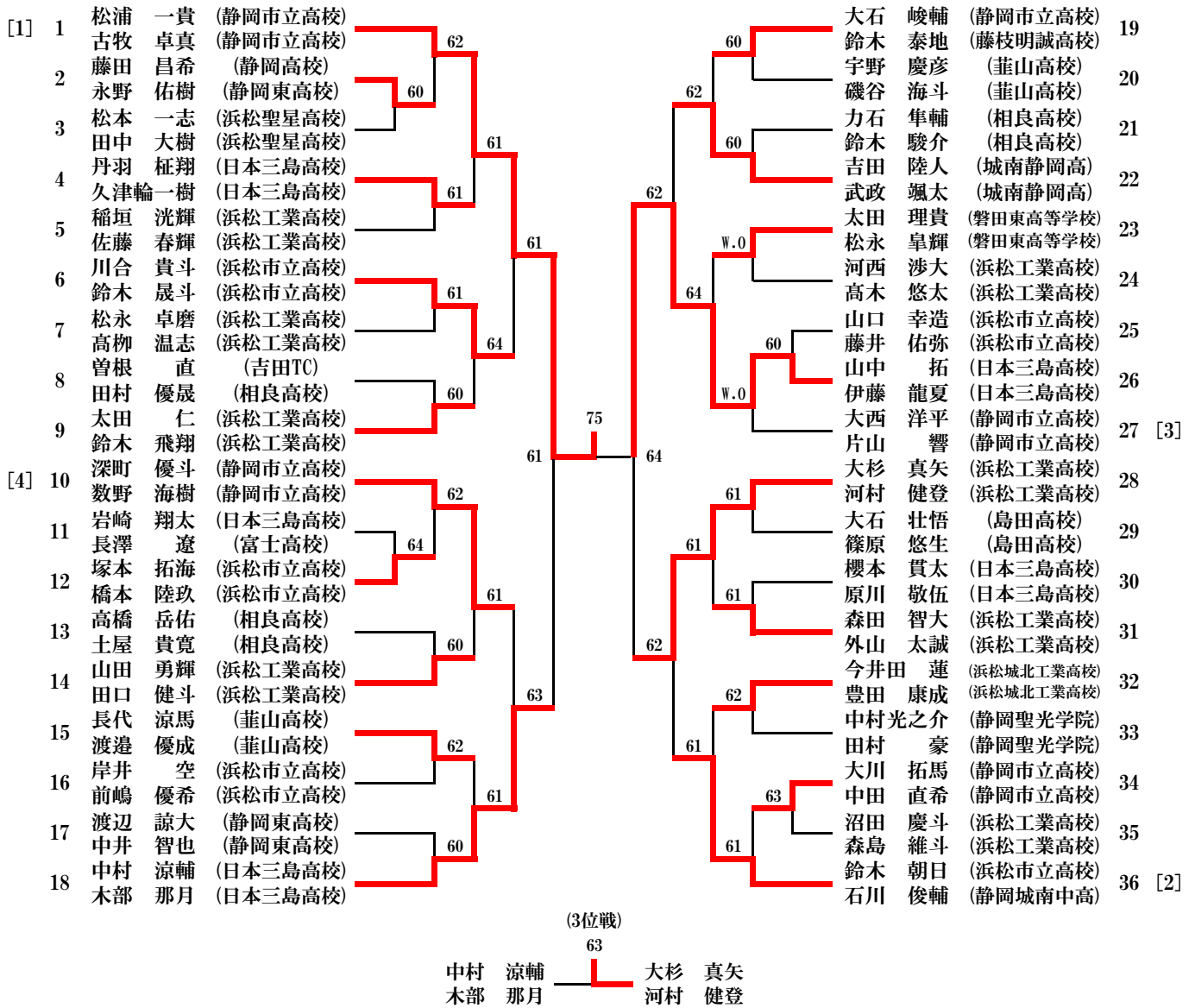

17歳以下女子ダブルス

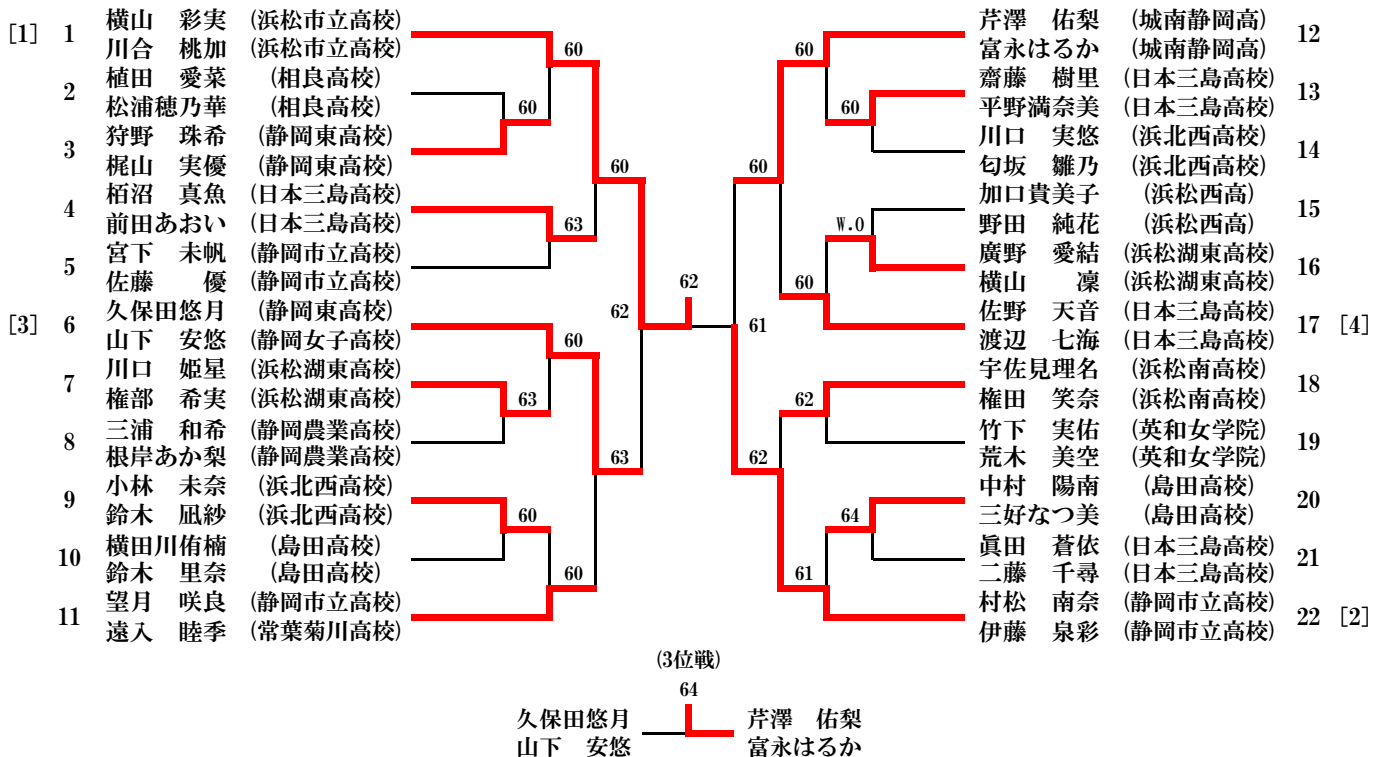

15歳以下男子ダブルス

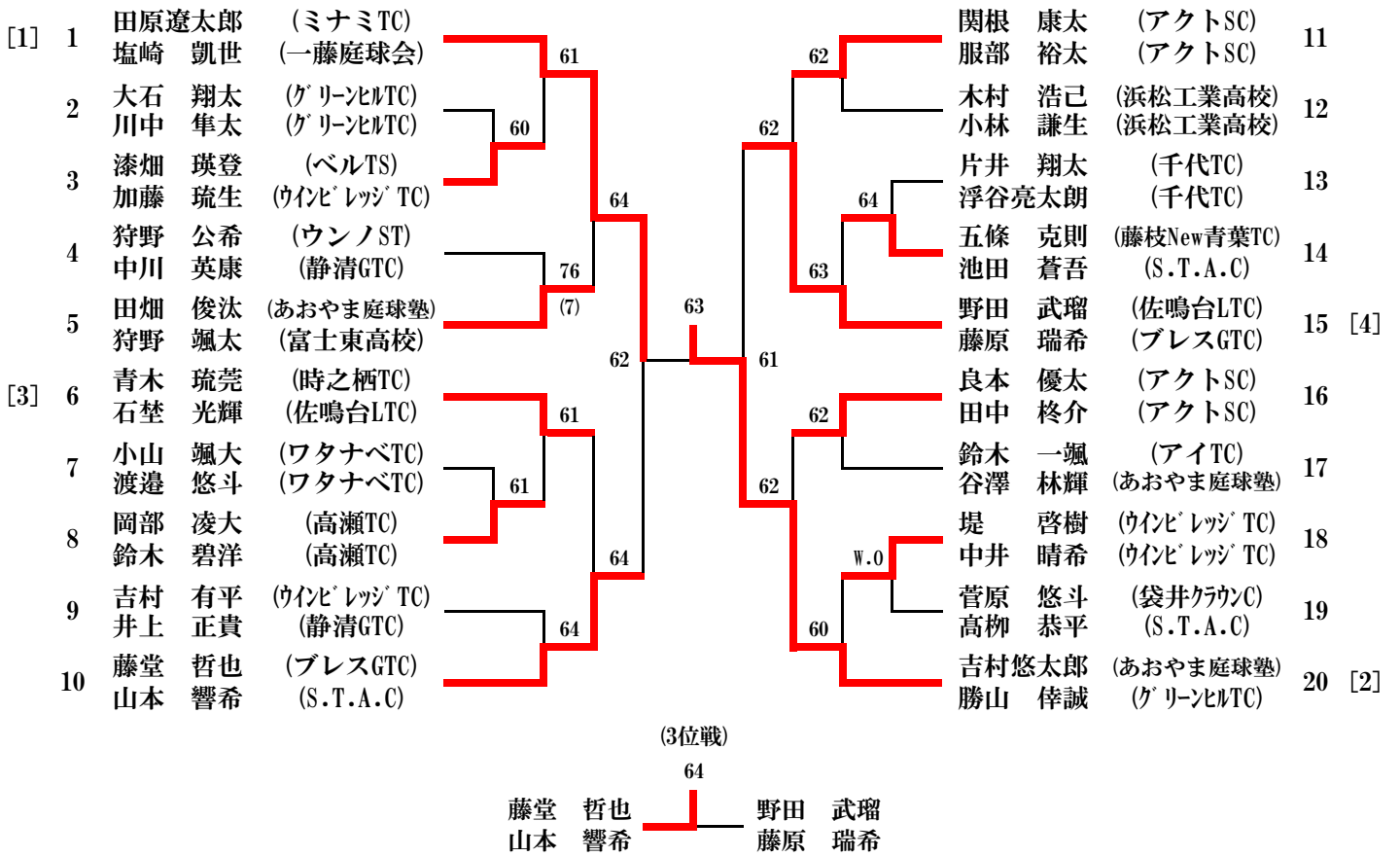

15歳以下女子ダブルス

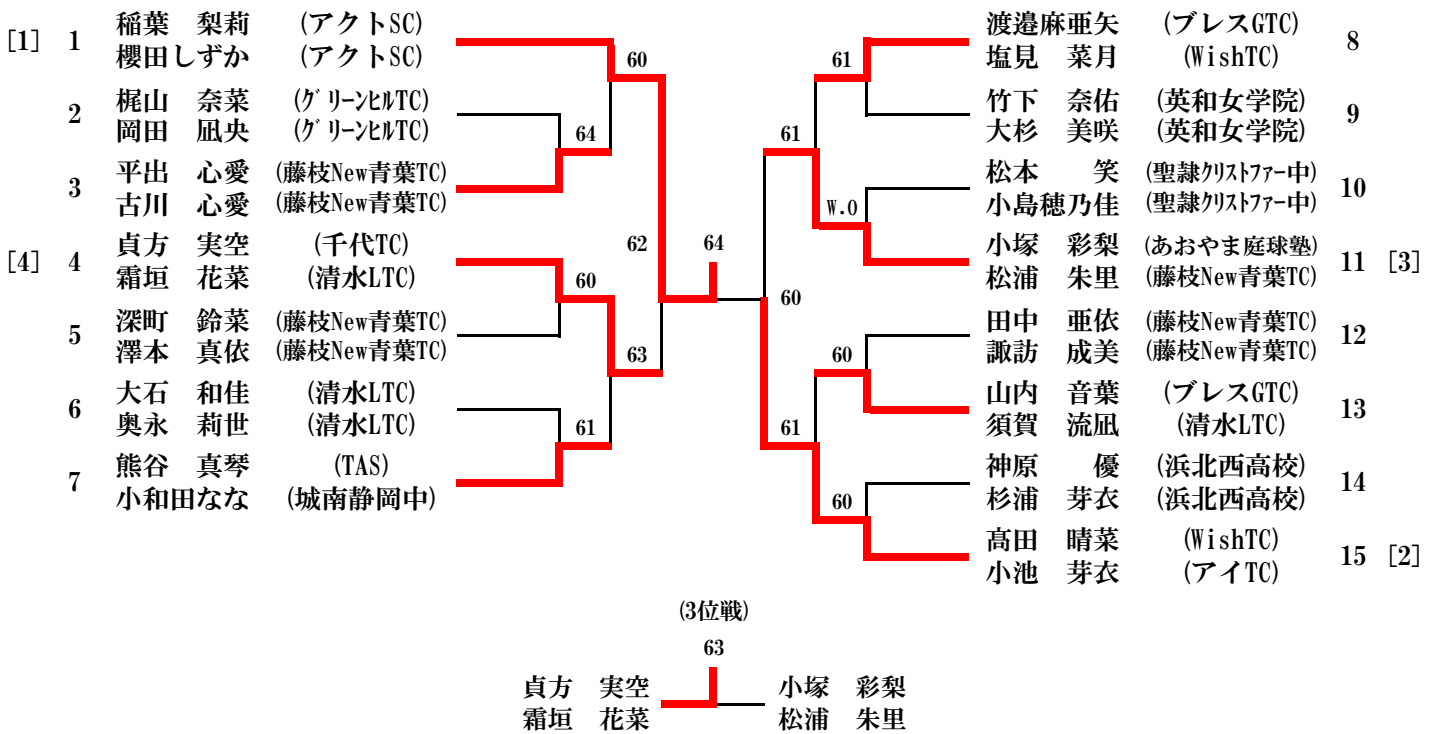

13歳以下男子ダブルス

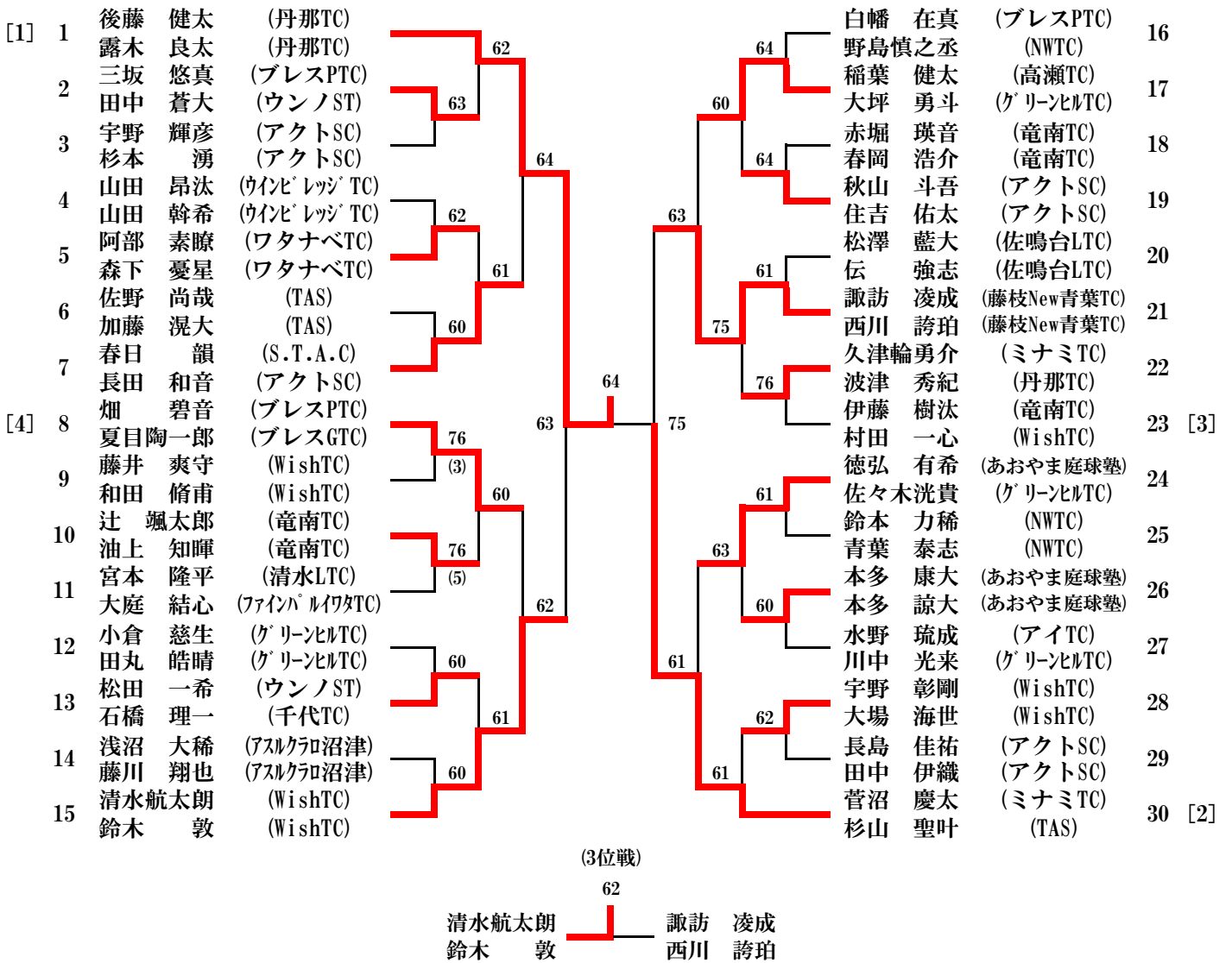

13歳以下女子ダブルス

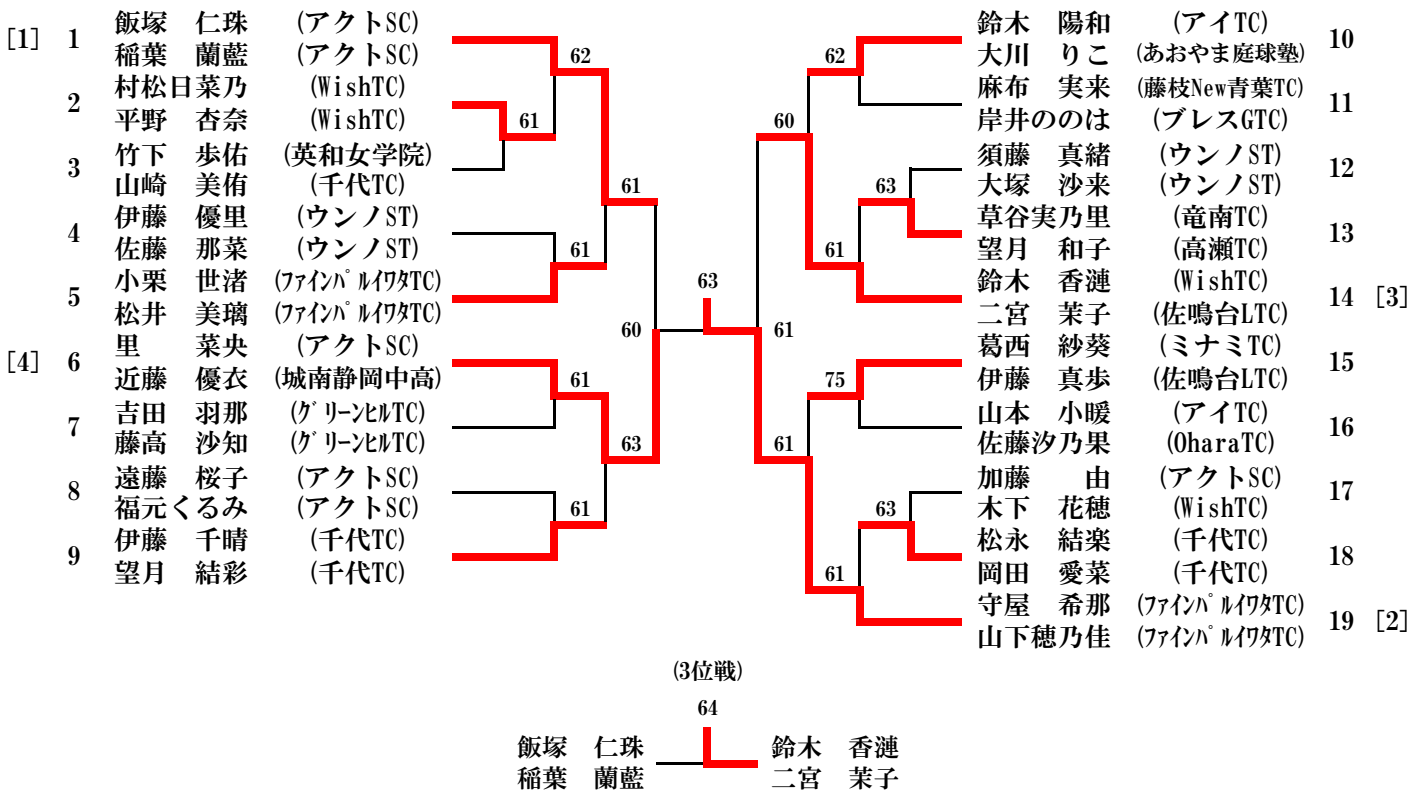

11歳以下男子ダブルス

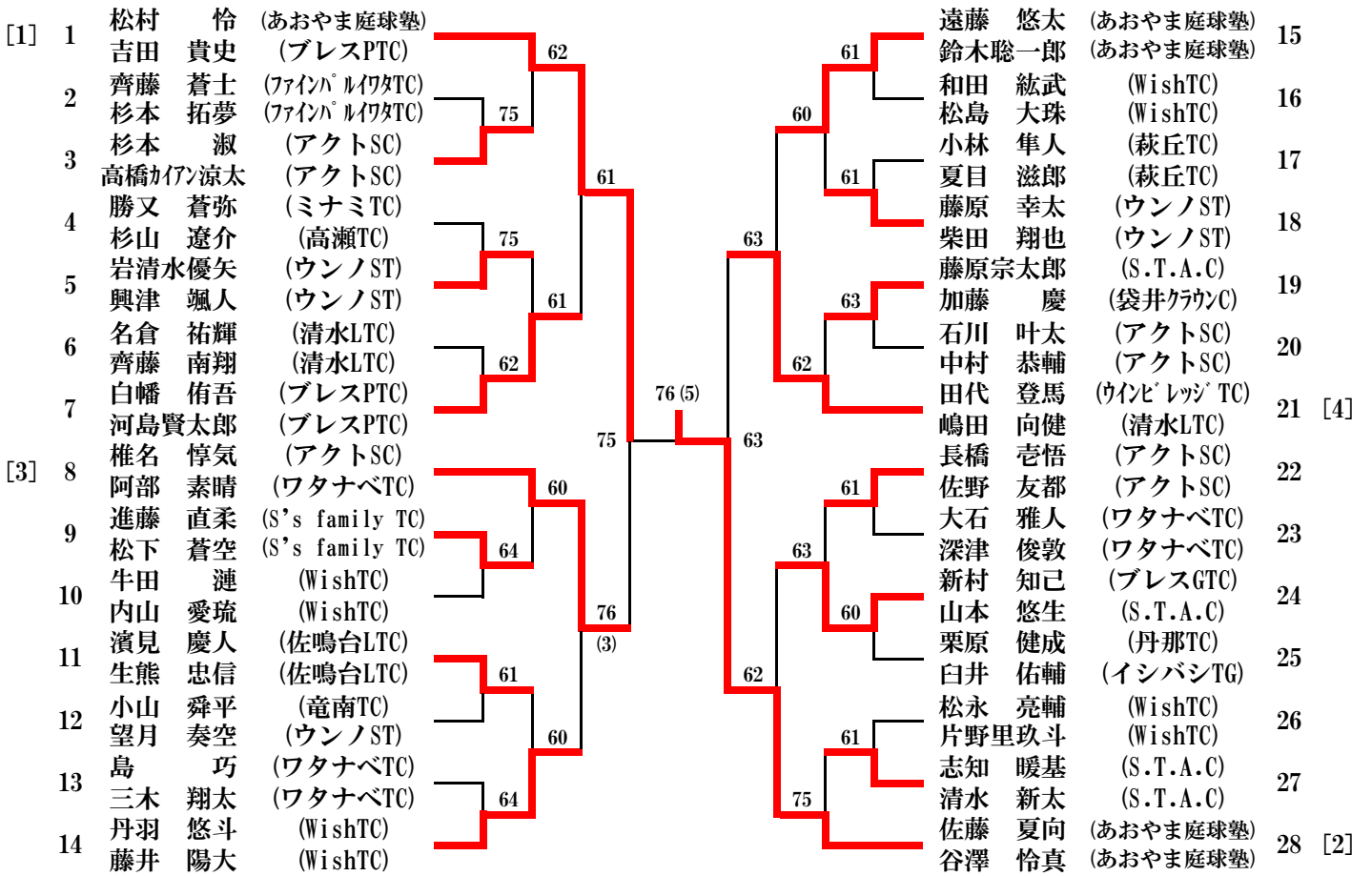

11歳以下女子ダブルス

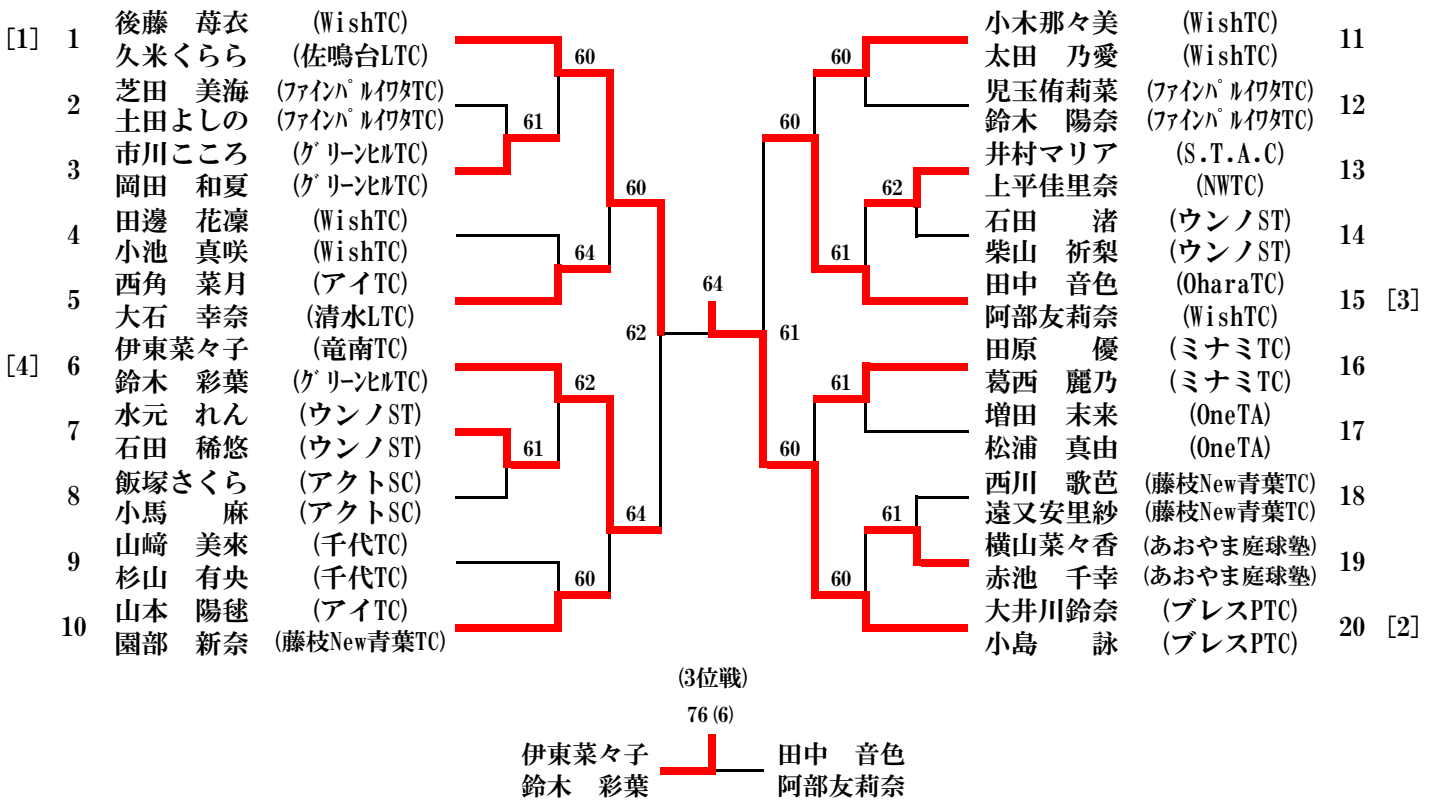

歴代優勝者

回/種目	10歳以下		12歳以下		14歳以下		16歳以下	
	男子	女子	男子	女子	男子	女子	男子	女子
第1回	杉田 光徳 (竜南TC)	野村 靖子 (三保黒潮)	伊東 新 (竜南TC)	橋本 純子 (藤枝ORTC)	小林 忠樹 (竜南TC)	禰津 文 (つま恋)		
第2回	石川雄二郎 (藤枝ORTC)	八木 薫 (竜南TC)	杉田 光徳 (竜南TC)	橋本江理子 (御殿場STC)	伊東 新 (竜南TC)	橋本 純子 (藤枝ORTC)	真砂 隆 (竜南TC)	小林 玲子 (沼津RTC)
第3回	沢田健二郎 (笹川TC)	望月 寛子 (竜南TC)	富澤 弘人 (竜南TC)	八木 薫 (竜南TC)	日置 映正 (富士岳南)	橋本江理子 (御殿場STC)	伊東 新 (竜南TC)	橋本 純子 (藤枝ORTC)
第4回	辰井 充 (三保黒潮)	橋本 千華 (御殿場STC)	石川雄二郎 (藤枝ORTC)	望月 寛子 (竜南TC)	杉田 光徳 (竜南TC)	八木 昭味 (竜南TC)	岡部 淳 (西奈TC)	橋本 純子 (藤枝ORTC)
第5回	小野田倫久 (竜南TC)	高瀬 礼美 (千代TC)	山田 淳司 (TC大原野)	関口 知子 (千代TC)	長屋 秀吾 (木曾川LTC)	望月 寛子 (竜南TC)	鈴木 一正 (焼津中央高)	
第6回	高橋 武司 (富士岳南)	稲森 結子 (千代TC)	小泉 徳久 (三保黒潮)	宗野 明子 (竜南TC)	大橋 毅 (千代TC)	橋本 千華 (御殿場STC)	渡邊 崇広 (千代TC)	橋本江理子 (御殿場STC)
第7回	石上 陽介 (高瀬TP)	大石 綾之 (三保黒潮)	中川 儀昭 (浜松インドア)	高瀬 礼美 (高瀬TP)	高橋 孝徳 (富士岳南)	内藤 雅子 (竜南TC)	安本 敬介 (静岡高)	上野由加里 (春日井TS)
第8回	中村 尚之 (ウィンビレッジ)	伊東千佐世 (竜南TC)	角田 博幸 (ミナミTC)	大石 綾之 (三保黒潮)	小野田倫久 (竜南TC)	内藤 雅子 (竜南TC)		
第9回	樋口 慧志 (オレンヂTC)	大石佳緒里 (三保黒潮)	水野 浩行 (フェスタ)	加藤 由衣 (春日井TS)	天野雄一郎 (やいざマリン)	海野妃佐子 (竜南TC)	小野田倫久 (竜南TC)	高瀬 礼美 (高瀬TP)
第10回	漆畑 大智 (竜南TC)	水野 麻里 (フェスタ)	富田 圭吾 (三保黒潮)	谷川 美穂 (パピーTC)	鈴木 貴裕 (三保黒潮)	尾藤 友美 (高瀬TP)	佐竹 君仁 (竜南TC)	高瀬 礼美 (高瀬TP)
第11回	城下 孝行 (NWTC)	大見 由香 (刈谷TP)	城下 正則 (NWTC)	大見 映理 (刈谷TP)	石上 陽介 (高瀬TP)	伊東千佐世 (竜南TC)	早川史久馬 (刈谷TP)	井上 安里 (森口TS)
第12回	渡邊 隼 (パピーTC)	城下亜希子 (NWTC)	城下 孝行 (NWTC)	水野 麻里 (フェスタ)	城下 正則 (NWTC)	大見 映理 (刈谷TP)	石上 陽介 (高瀬TP)	伊東千佐世 (竜南TC)
第13回	鳥屋 智大 (木曾川LTC)	城下亜希子 (NWTC)	西澤 達彦 (竜南TC)	石原 伶奈 (三保黒潮)	木村 剛典 (ホワイトTC)	水野 麻里 (フェスタTC)	石田 貴大 (ウィンビレッジ)	渥美 まゆ (NWTC)
第14回	増田 兆孝 (グリーンヒル)	山内 美幸 (NWTC)	鳥屋 智大 (木曾川LTC)	細谷 夕香 (トキワTC)	陰山 直幸 (ウィンビレッジ)	上田 絵里 (三保黒潮)	木村 剛 (ホワイトTC)	岩下 敦子 (沼津ロイヤル)
第15回	海野 健太 (ウィンビレッジ)	北出 佳那 (春日井PTC)	服部 将大 (高瀬TP)	城下亜希子 (NWTC)	山下 陽右 (竜南TC)	細谷 夕香 (トキワTC)	樋口 慧志 (アイTC)	松井 小麦 (竜南TC)
第16回	金谷 仁 (三保黒潮)	伊藤絵美子 (ミナミTC)	増田 兆孝 (グリーンヒル)	山内 美幸 (NWTC)	高田 太一 (佐鳴台LTC)	深田いづ美 (NWTC)	大畑 裕 (竜南TC)	石原 伶奈 (三保黒潮)
第17回	櫻木 裕隆 (NWTC)	増田奈央子 (グリーンヒル)	金原 良介 (佐鳴台LTC)	村松 美奈 (三保黒潮)	木下雄次郎 (NWTC)	山内 美幸 (NWTC)	服部 将大 (高瀬TP)	石原 伶奈 (三保黒潮)
第18回	木村 剛典 (プレスガーデン)	中村 彩乃 (NWTC)	海野 真司 (高瀬TP)	石塚 桃子 (NWTC)	酒井 和利 (竜南TC)	山内 美幸 (NWTC)	戸塚雄一郎 (高瀬TP)	細谷 夕香 (竜南TC)
第19回	新田 航生 (プレスガーデン)	菊川 栞 (フェスタ)	戸塚 翔三 (高瀬TP)	石田佳菜子 (佐鳴台LTC)	川口雄之亮 (三保黒潮)	村松 美奈 (三保黒潮)	松井 大和 (竜南TC)	川村 美夏 (高瀬TP)
回/種目	11歳以下		13歳以下		15歳以下		17歳以下	
	男子	女子	男子	女子	男子	女子	男子	女子
第20回	新田 航生 (プレスガーデン)	原田 実咲 (マインドサン)	海野 真司 (高瀬TP)	伊藤絵美子 (ミナミTC)	海野 健太 (高瀬TP)	石塚 桃子 (NWTC)	酒井 正利 (静岡市立高)	小山 歩美 (椚山女学中)
第21回	和久井健太 (AITC)	根本千奈美 (三保黒潮)	鈴木 啓右 (プレスガーデン)	増田奈央子 (グリーンヒル)	山崎 壮 (三保黒潮)	松山 愛 (竜南TC)	川口雄之亮 (静岡高校)	北村 茜 (NWTC)

回/種目	9歳以下		11歳以下		13歳以下		15歳以下		17歳以下	
	男子	女子	男子	女子	男子	女子	男子	女子	男子	女子
第22回	吉見 恒輝 (プレスGTC)	古崎真帆里 (ミズノTC)	長谷川 新 (フainバ lワカ)	古崎帆乃香 (ミズノTC)	伊藤 隆 (佐鳴台LTC)	原田 実咲 (マインドサン)	海野 真司 (高瀬TP)	中村 彩乃 (NWTC)		
第23回	高橋 卓 (袋井'球S)	脇田菜名花 (ミズノTC)	佐藤 大和 (千代TC)	八木 珠央 (駿河台LTC)	吉川 竜平 (ミズノTC)	伊熊 楓 (NWTC)	新田 航生 (小杉TS)	中村 彩乃 (NWTC)		
第24回	坂本 光 (NWTC)	大矢 希 (名古屋グリーン)	古田 海人 (小林クラブ')	鹿島 弥生 (小林クラブ')	杉浦 勝貴 (佐鳴台LTC)	新村優理子 (プレスGTC)	夏目 脩平 (NWTC)	伊熊 楓 (NWTC)		
第25回	松田 和樹 (静岡城南)	関塚 若菜 (フainバ lワカ)	仲 佑紀 (丹那TC)	古橋 菜奈 (プレスGTC)	大長 俊貴 (ウインビレッジ)	永田 眞彩 (竜南TC)	田畑 元己 (ミナミTC)	高田千奈美 (佐鳴台LTC)		
第26回	鈴木 蓮 (佐鳴台LTC)	井上 美里 (萩丘TC)	松田 和樹 (静岡城南)	鈴木 南穂 (Wish TC)	仲 佑紀 (丹那TC)	鈴木 舞 (萩丘TC)	伊東 伸紘 (竜南TC)	新村優理子 (Wish TC)		
第27回	三浦 祐太 (ベルTS)	井上 美里 (萩丘TC)	正林 知大 (佐鳴台LTC)	関塚 若菜 (フainバ lワカ)	仲 佑紀 (丹那TC)	鈴木 梨緒 (Wish TC)	大長 俊貴 (ウインビレッジ)	戸塚 祐実 (竜南TC)		
第28回	三井 駿介 (アクトSC)	松本安那子 (Wish TC)	白井 淳也 (千代TC)	富永まどか (アイTC)	正林 知大 (佐鳴台LTC)	望月 美玖 (千代TC)	根本 圭介 (高瀬TC)	古橋 菜奈 (プレスGTC)		
第29回	三井 駿介 (アクトSC)	村松 南奈 (アイTC)	田中 諒弥 (TAS)	吉岡 希紗 (ミナミTC)	石塚 善成 (佐鳴台LTC)	鈴木 南穂 (Wish TC)	古田 伊蒨 (佐鳴台LTC)	川合 希 (Wish TC)	太田 悠介 (浜松市立高)	鈴木 爽花 (富士高)
第30回	木村 浩己 (萩丘TC)	水野 頼子 (NWTC)	三井 駿介 (アクトSC)	野口 綾那 (ミナミTC)	白井 淳也 (千代TC)	富永まどか (アイTC)	松田 和樹 (高瀬TC)	森島 優 (Wish TC)	宇佐美皓一 (静岡市立高)	後藤 波那 (静岡市立高)
第31回	青木 飛龍 (佐鳴台LTC)	櫻田しずか (アクトSC)	三井 駿介 (アクトSC)	真野 玲音 (ミナミTC)	三浦 祐太 (ベルTS)	吉岡 希紗 (時之栖)	長倉 謙伸 (竜南TC)	鈴木 南穂 (浜松市立高)	根本 圭介 (静岡市立高)	望月 美玖 (静岡市立高)
第32回 シングルス	後藤 健太 (アクトSC)	二宮 菜子 (佐鳴台LTC)	中村 隆文 (佐鳴台LTC)	市川 結子 (あおやま庭球塾)	山崎 速人 (プレスPTC)	森川 瞳 (Wish TC)	白井 淳也 (千代TC)	吉岡 希紗 (時之栖)	若山 裕貴 (浜松南高)	関塚 若菜 (浜松市立高)
第32回 ダブルス			石垣 秀悟 (丹那TC)	市川 結子 (あおやま庭球塾)	杉本 佳加 (ウンノST)	野口 綾那 (ミナミTC)	白井 淳也 (千代TC)	吉岡 希紗 (時之栖)	若山 裕貴 (浜松南高)	柿澤 明里 (浜松西高)
			勝山 倅誠 (グリーンヒル)	小塚 彩梨 (あおやま庭球塾)	松浦 一貴 (藤枝New青葉)	真野 玲音 (ミナミTC)	鈴木 蓮 (ドリームTA)	大井川愛奈 (プレスGTC)	高柳 希旭 (浜松南高)	森島 優 (浜松市立高)
第33回 シングルス	春日 韻 (萩丘TC)	青木 彩華 (佐鳴台LTC)	石埜 光輝 (佐鳴台LTC)	櫻田しずか (アクトSC)	伊藤 空央 (アクトSC)	横森 夢海 (駿河台LTC)	杉本 佳加 (丹那TC)	横山 彩実 (Wish TC)	片山 樹 (静岡市立高)	富永まどか (静岡市立高)
第33回 ダブルス			青木 飛龍 (佐鳴台LTC)	櫻田しずか (アクトSC)	太田 仁 (Wish TC)	横森 夢海 (駿河台LTC)	植村 裕 (静岡市立高)	吉岡 希紗 (時之栖TC)	松田 和樹 (静岡高校)	高市 祐美 (静岡市立高)
			石埜 光輝 (佐鳴台LTC)	霜垣 花菜 (清水LTC)	小林 孝多 (Wish TC)	畑 瑠香 (プレスGTC)	木下 泰雅 (teamS4A)	野口 綾那 (ミナミTC)	長倉 謙伸 (静岡高校)	高市 智美 (静岡市立高)
第34回 シングルスA	鈴木 遼央 (プレスPTC)	熊谷 帆夏 (さくらTC)	菅沼 慶太 (ミナミTC)	近藤 優衣 (高瀬TC)	中村 隆文 (佐鳴台LTC)	中山 友里 (丹那TC)	片山 楓 (ドリームTA)	馬淵 麻実 (プレスPTC)	鈴木 蓮 (浜松西高)	三浦 麗奈 (静岡市立高)
第34回 シングルスB	松永 亮輔 (NWTC)	山本 萌 (ロピングTC)	大谷 和之 (時之栖TC)	伊藤 真歩 (佐鳴台LTC)	吉村悠太郎 (あおやま庭球塾)	村松 優 (アイTC)	吉田 陸人 (グリーンヒル)	狩野 珠希 (高瀬TC)	大谷 樹生 (浜松市立高)	濱田 貴子 (浜松市立高)
第34回 ダブルス			菅沼 慶太 (ミナミTC)	藤本 舞衣 (フainバ lワカ)	石橋 尚之 (Wish TC)	市川 結子 (あおやま庭球塾)	片山 楓 (ドリームTA)	松本安那子 (浜松市立高)	植村 裕 (静岡市立高)	富永まどか (静岡市立高)
			後藤 健太 (丹那TC)	池谷 月花 (フainバ lワカ)	大場 巧士 (Wish TC)	中山 友里 (丹那TC)	松浦 一貴 (藤枝New青葉)	森川 瞳 (Wish TC)	木下 泰雅 (静岡市立高)	高市 智美 (静岡市立高)
第35回 シングルスA	志知 暖基 (S.T.A.C)	山本 陽毬 (アイTC)	春日 韻 (S.T.A.C)	里 菜央 (アクトSC)	石埜 光輝 (佐鳴台LTC)	櫻田しずか (アクトSC)	古牧 卓真 (あおやま庭球塾)	伊藤 泉彩 (竜南TC)	村木 亮太 (静岡市立高)	森川 瞳 (浜松市立高)
第35回 シングルスB	加藤 慶 (袋井クラブC)	松井 もも (OharaTC)	椎名 惇気 (アクトSC)	山本 小暖 (アイTC)	岩堀 翔真 (Wish TC)	伊藤 千晴 (千代TC)	鈴木 飛翔 (浜松工業高)	小塚 彩梨 (あおやま庭球塾)	増山 遊斗 (浜松市立高)	久保田悠月 (静岡東高)
第35回 ダブルス			諏訪 凌成 (藤枝New青葉)	里 菜央 (アクトSC)	石埜 光輝 (佐鳴台LTC)	貞方 実空 (千代TC)	河村 健登 (Wish TC)	山下 桜 (浜松市立高)	山下 恭平 (静岡市立高)	石川裕莉那 (静岡市立高)
			春日 韻 (S.T.A.C)	池谷 月花 (フainバ lワカ)	後藤 健太 (丹那TC)	霜垣 花菜 (清水LTC)	大西 洋平 (Wish TC)	川合 桃加 (浜松市立高)	松浦 一貴 (静岡市立高)	望月ひより (静岡市立高)
第36回 シングルスA	鈴木 健太 (グリーンヒルTC)	蔦保 沙織 (プレスGTC)	佐藤 夏向 (あおやま庭球塾)	大井川鈴奈 (プレスPTC)	菅沼 慶太 (ミナミTC)	鈴木 香漣 (Wish TC)	佐藤 徹平 (丹那TC)	高田 晴菜 (Wish TC)	松浦 一貴 (静岡市立高)	横山 彩実 (浜松市立高)
第36回 シングルスB	松村 侑 (あおやま庭球塾)	橋本 彩花 (Wish TC)	志知 暖基 (S.T.A.C)	太田 乃愛 (Wish TC)	西川 誇珀 (藤枝New青葉)	鈴木 陽和 (アイTC)	池田 蒼吾 (S.T.A.C)	平出 心愛 (藤枝New青葉)	武政 颯太 (城南静岡高)	平野満奈美 (日大三島高)
第36回 ダブルス			佐藤 夏向 (あおやま庭球塾)	大井川鈴奈 (プレスPTC)	後藤 健太 (丹那TC)	守屋 希那 (フainバ lワカ)	吉村悠太郎 (あおやま庭球塾)	稲葉 梨莉 (アクトSC)	松浦 一貴 (静岡市立高)	横山 彩実 (浜松市立高)
			谷澤 怜真 (あおやま庭球塾)	小島 詠 (プレスPTC)	露木 良太 (丹那TC)	山下穂乃佳 (フainバ lワカ)	勝山 倅誠 (グリーンヒルTC)	櫻田しずか (アクトSC)	古牧 卓真 (静岡市立高)	川合 桃加 (浜松市立高)