

## H29 総体男子シングルス ベスト64

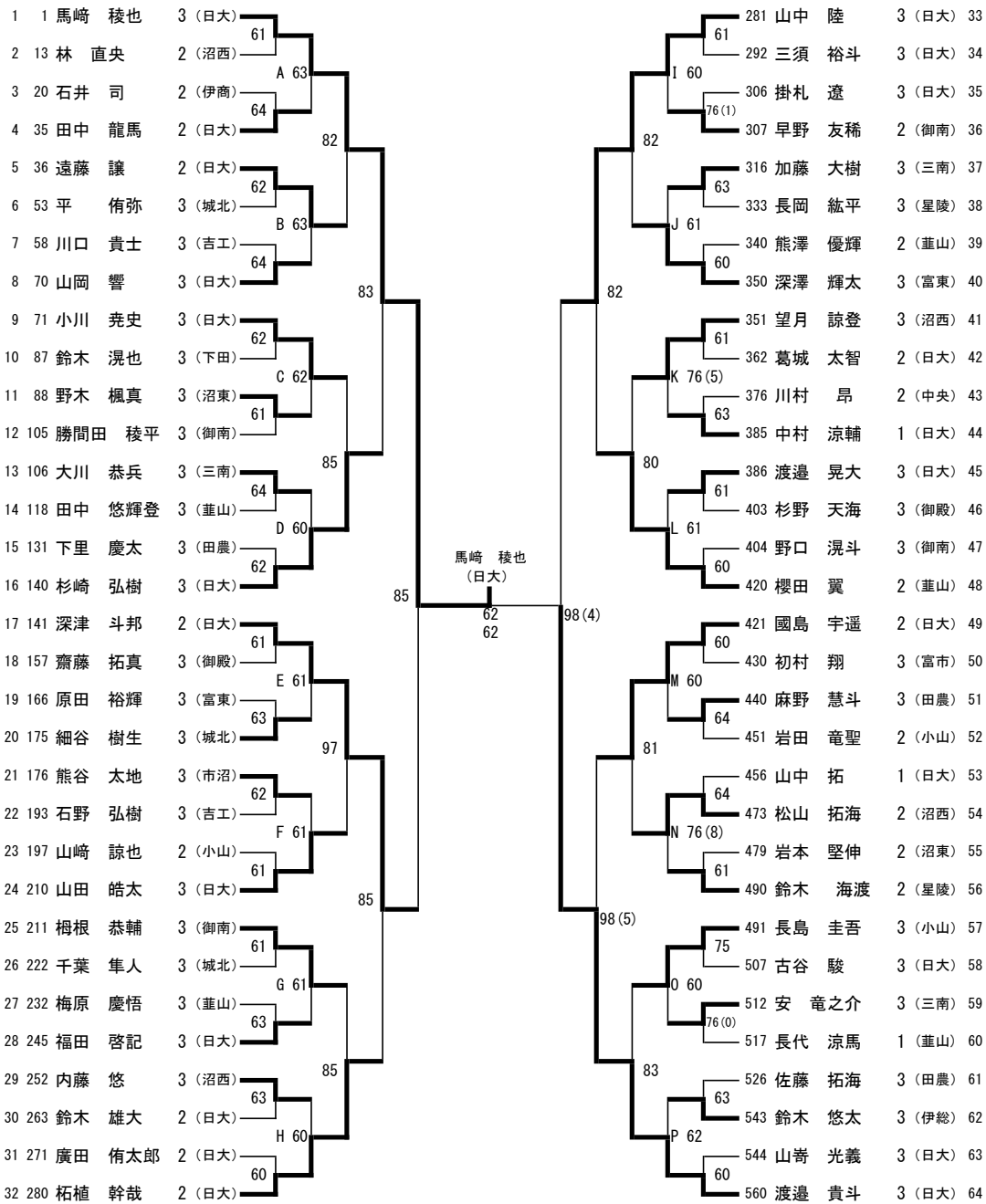

順位			
1位	馬崎 稜也	3	(日大)
2位	渡邊 貴斗	3	(日大)
3位	深津 斗邦	2	(日大)
4位	山中 陸	3	(日大)
5位	國島 宇遥	2	(日大)
6位	杉崎 弘樹	3	(日大)
7位	櫻田 翼	2	(葦山)
8位	柘植 幹哉	2	(日大)
9位	深澤 輝太	3	(富東)
10位	山田 皓太	3	(日大)
11位	長島 圭吾	3	(小山)
12位	小川 堯史	3	(日大)
13位	望月 諒登	3	(沼西)
14位	梶根 恭輔	3	(御南)
15位	遠藤 譲	2	(日大)
16位	松山 拓海	2	(沼西)
17位	加藤 大樹	3	(三南)
18位	田中 龍馬	2	(日大)
19位	鈴木 海渡	2	(星陵)
20位	福田 啓記	3	(日大)
21位	野木 楓真	3	(沼東)
22位	鈴木 悠太	3	(伊総)
23位	渡邊 晃大	3	(日大)
24位	熊谷 太地	3	(市沼)
25位	大川 恭兵	3	(三南)
26位	安 竜之介	3	(三南)
27位	中村 涼輔	1	(日大)
28位	内藤 悠	3	(沼西)
29位	早野 友稀	2	(御南)
30位	細谷 樹生	3	(城北)
31位	麻野 慧斗	3	(田農)
32位	山岡 響	3	(日大)

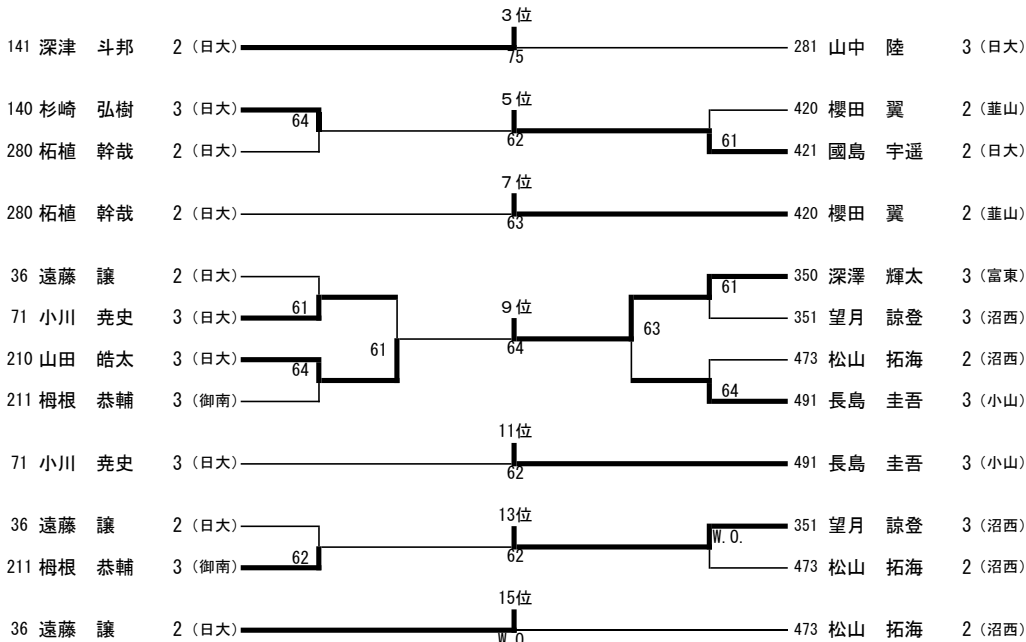

## H29 総体男子シングルス 下位順位戦

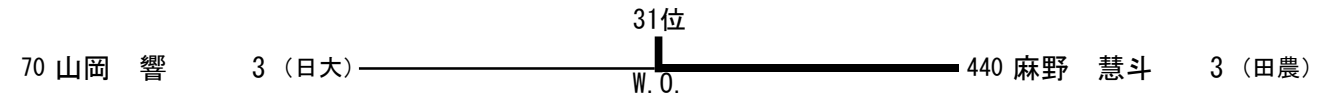
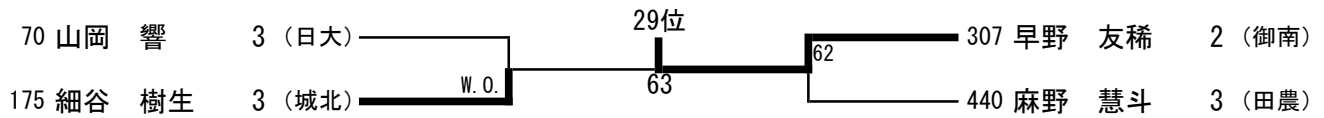
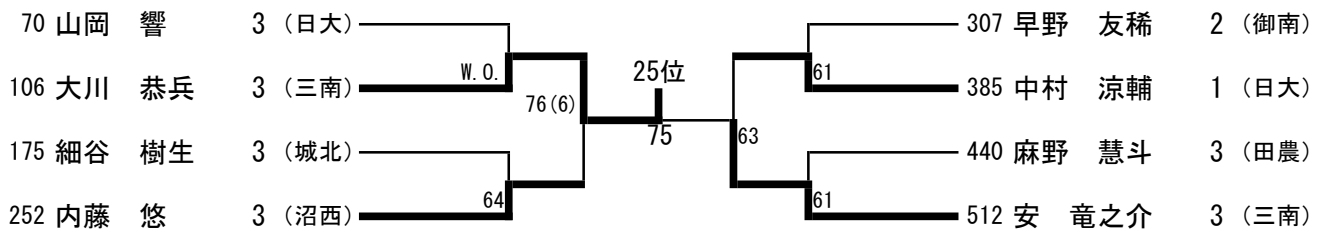
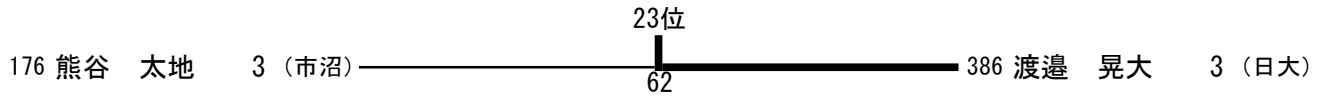
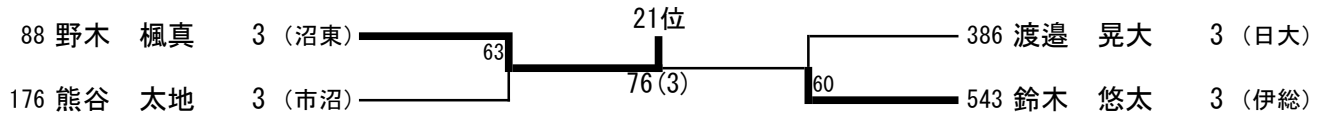
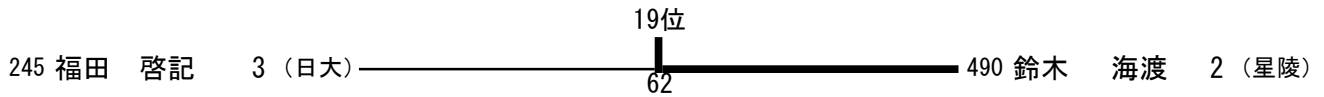
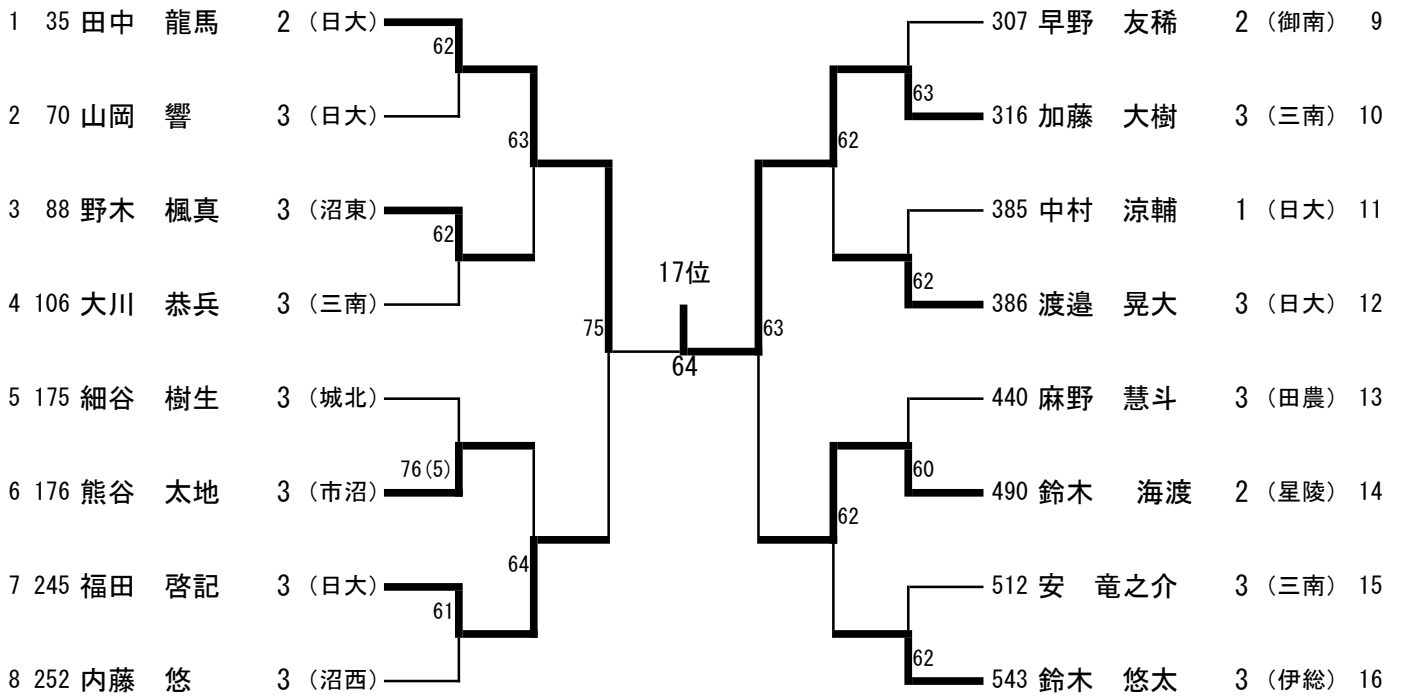

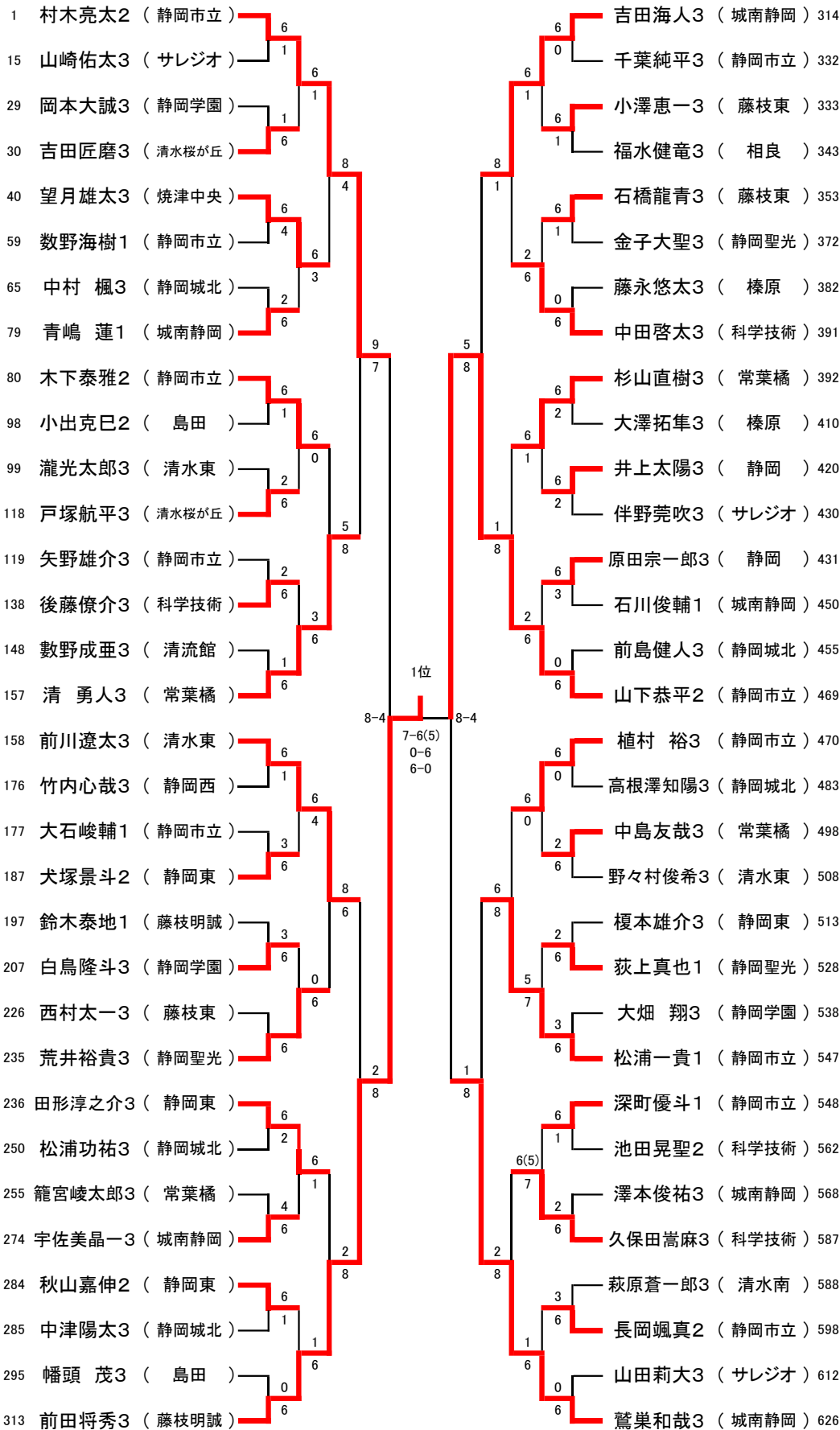

順位		
ss1	田中諒弥3	静岡市立
ss2	片山 樹3	静岡市立
1位	前田将秀3	藤枝明誠
2位	山下恭平2	静岡市立
3位	村木亮太2	静岡市立
4位	鷺巣和哉3	城南静岡
5位	松浦一貴1	静岡市立
6位	前川遼太3	清水東
7位	吉田海人3	城南静岡
8位	清 勇人3	常葉橋
9位	木下泰雅2	静岡市立
10位	植村 裕3	静岡市立
11位	荒井裕貴3	静岡聖光
12位	中田啓太3	科学技術
13位	杉山直樹3	常葉橋
14位	望月雄太3	焼津中央
15位	田形淳之介3	静岡東
16位	久保田嵩麻3	科学技術
17位	深町優斗1	静岡市立
18位	宇佐美晶一3	城南静岡
19位	石橋龍青3	藤枝東
20位	青嶋 蓮1	城南静岡
21位	戸塚航平3	清水桜が丘
21位	犬塚景斗2	静岡東
21位	原田宗一郎3	静岡
21位	荻上真也1	静岡聖光
25位	吉田匠磨3	清水桜が丘
25位	後藤僚介3	科学技術
25位	白鳥隆斗3	静岡学園
25位	秋山嘉伸2	静岡東
25位	小澤恵一3	藤枝東
25位	井上太陽3	静岡

25位	中島友哉3	常葉橋
25位	長岡颯真2	静岡市立

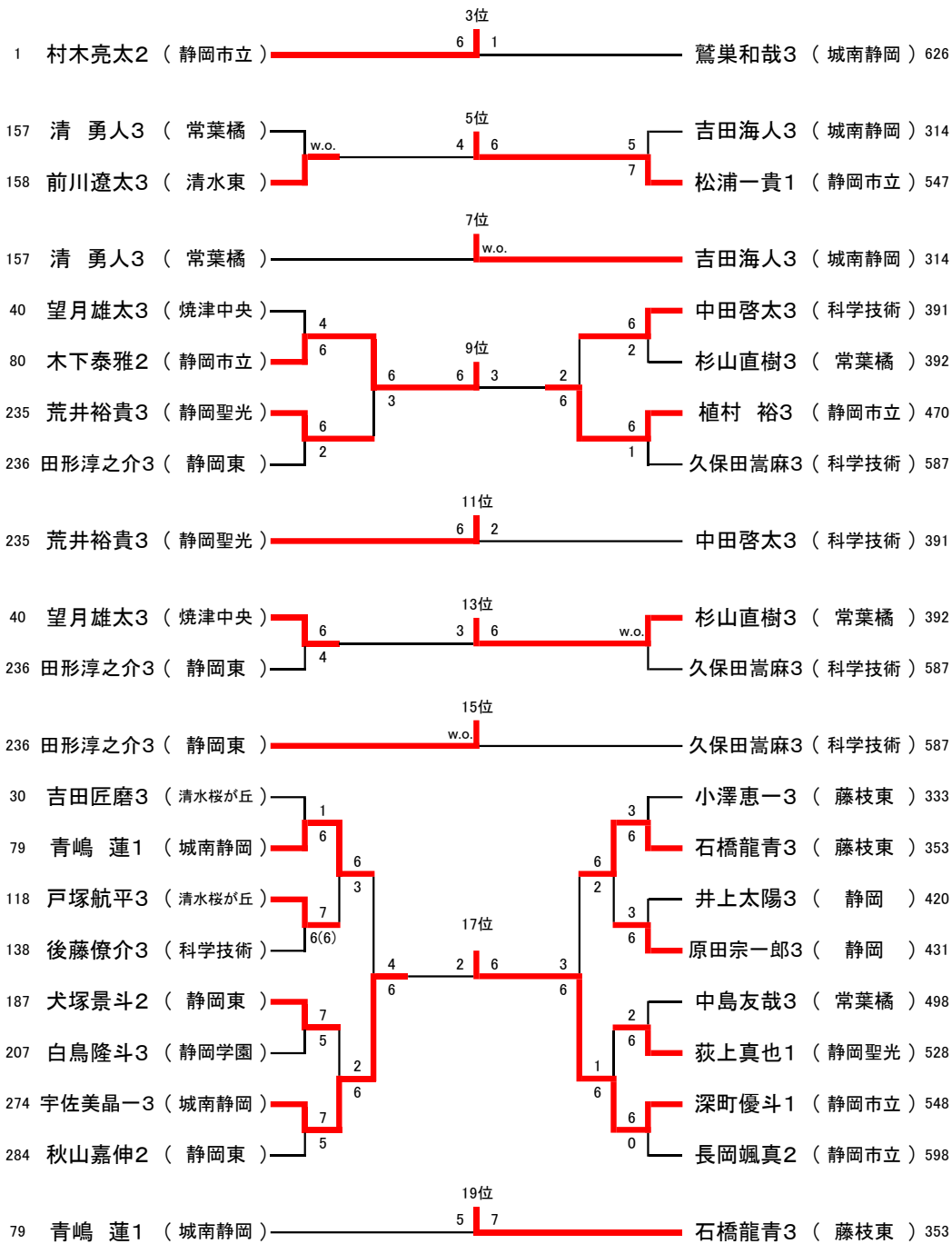

平成29年度 インターハイ西部地区予選

男子シングルス

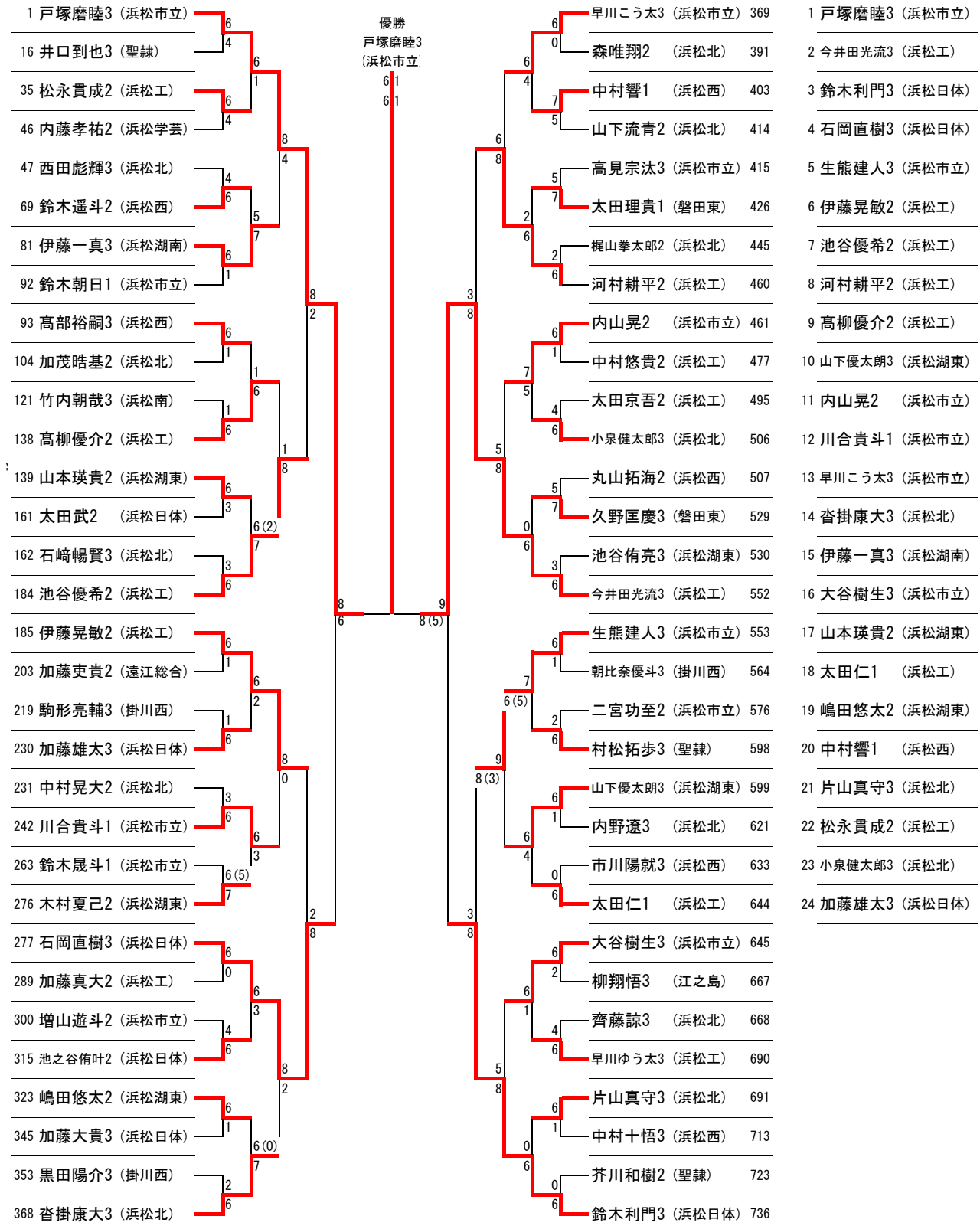

277 石岡直樹3 (浜松日体) ———— 6(4) 7  
3決 ———— 鈴木利門3 (浜松日体) 736

184 池谷優希2 (浜松工) ———— 1 4 6 2  
6 5決 6 ———— 河村耕平2 (浜松工) 460  
185 伊藤晃敏2 (浜松工) ———— 6 6 ———— 生熊建人3 (浜松市立) 553

184 池谷優希2 (浜松工) ———— 6 3  
7決 ———— 河村耕平2 (浜松工) 460

81 伊藤一真3 (浜松湖南) ———— 3 6 4  
6 6 ———— 早川こう太3 (浜松市立) 369  
138 高柳優介2 (浜松工) ———— 6 6 1 1 6  
6 9決 6 ———— 内山晃2 (浜松市立) 461  
242 川合貴斗1 (浜松市立) ———— 7 1 6  
5 9決 6 ———— 山下優太郎3 (浜松湖東) 599  
368 沓掛康大3 (浜松北) ———— 5 3 ———— 大谷樹生3 (浜松市立) 645

242 川合貴斗1 (浜松市立) ———— 1 6  
11決 ———— 内山晃2 (浜松市立) 461

81 伊藤一真3 (浜松湖南) ———— 4 4 6 6  
6 13決 6 ———— 早川こう太3 (浜松市立) 369  
368 沓掛康大3 (浜松北) ———— 6 0 ———— 大谷樹生3 (浜松市立) 645

81 伊藤一真3 (浜松湖南) ———— 6 0  
15決 ———— 大谷樹生3 (浜松市立) 645

35 松永貴成2 (浜松工) ———— 6 6 6  
4 4 3 ———— 中村響1 (浜松西) 403  
69 鈴木遥斗2 (浜松西) ———— 0 6 3  
6 6 3 ———— 太田理貴1 (磐田東) 426  
93 高部裕嗣3 (浜松西) ———— 3 6 2  
6 6 3 ———— 小泉健太郎3 (浜松北) 506  
139 山本瑛貴2 (浜松湖東) ———— 6 6 2  
6 4 6 17決 6 ———— 久野匡慶3 (磐田東) 529  
230 加藤雄太3 (浜松日体) ———— 7 6 2  
6(4) 4 6 6 ———— 村松拓歩3 (聖隷) 598  
276 木村夏己2 (浜松湖東) ———— 2 6 6  
6 6 6 ———— 太田仁1 (浜松工) 644  
315 池之谷侑叶2 (浜松日体) ———— 3 6 0  
6 6 3 ———— 早川ゆう太3 (浜松工) 690  
323 嶋田悠太2 (浜松湖東) ———— 6 6 ———— 片山真守3 (浜松北) 691

323 嶋田悠太2 (浜松湖東) ———— 7 6(4)  
19決 ———— 中村響1 (浜松西) 403

35 松永貴成2 (浜松工) ———— 6 6(1) 7 6(2)  
2 21決 7 ———— 小泉健太郎3 (浜松北) 506  
230 加藤雄太3 (浜松日体) ———— 6 7 ———— 片山真守3 (浜松北) 691

230 加藤雄太3 (浜松日体) ———— 3 6  
23決 ———— 小泉健太郎3 (浜松北) 506

## H29 総体東部女子シングルス ベスト64

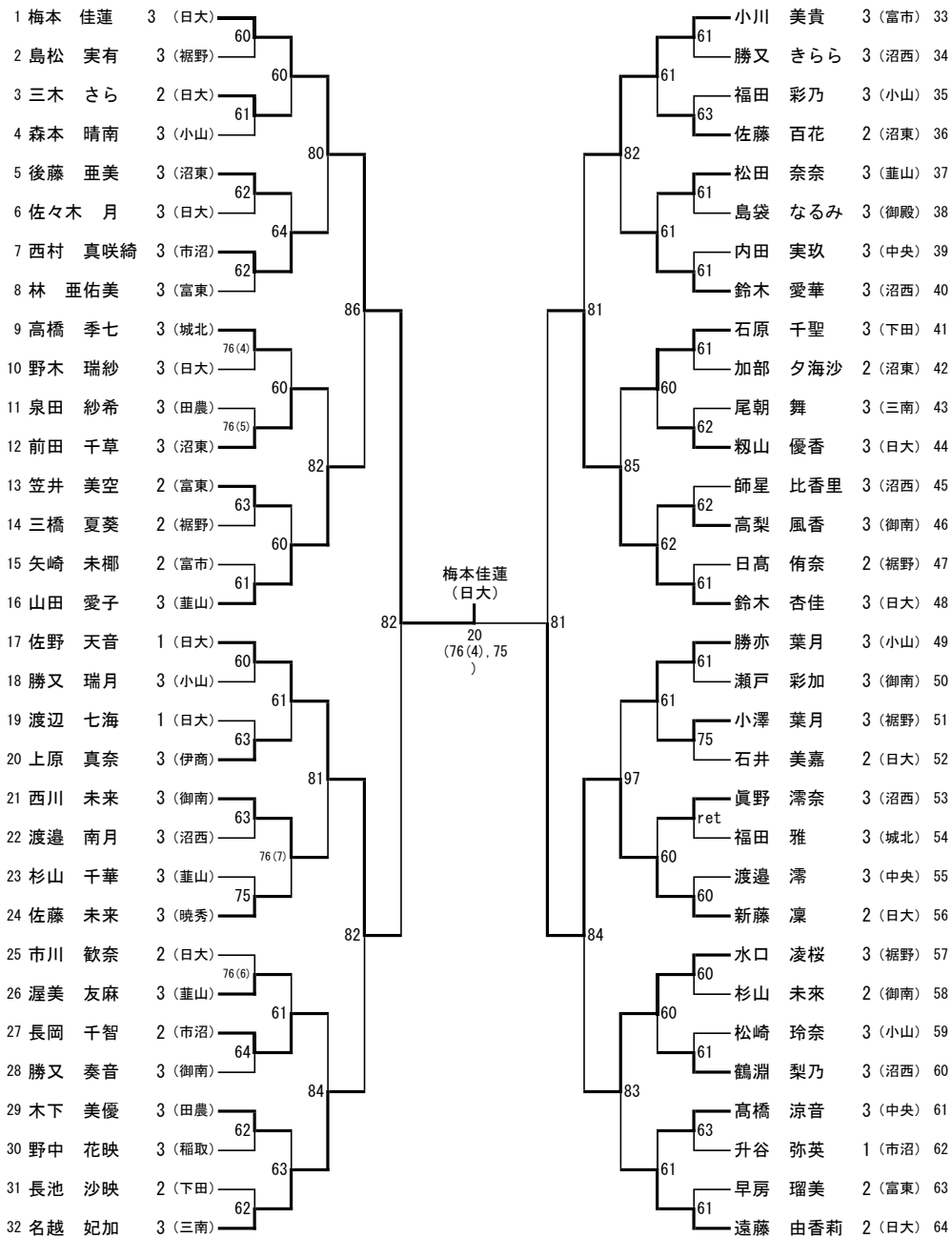

順位			
SS	勝俣 碧	3	(日大)
1位	梅本 佳蓮	3	(日大)
2位	新藤 凜	2	(日大)
3位	鈴木 杏佳	3	(日大)
4位	佐野 天音	1	(日大)
5位	名越 妃加	3	(三南)
6位	水口 凌桜	3	(裾野)
7位	山田 愛子	3	(葦山)
8位	小川 美貴	3	(富市)
9位	遠藤 由香莉	2	(日大)
10位	長岡 千智	2	(市沼)
11位	石原 千聖	3	(下田)
12位	前田 千草	3	(沼東)
13位	西村 真咲綺	3	(市沼)
14位	勝亦 葉月	3	(小山)
15位	西川 未来	3	(御南)
16位	鈴木 愛華	3	(沼西)
17位	佐藤 百花	2	(沼東)
18位	渥美 友麻	3	(葦山)
19位	鶴淵 梨乃	3	(沼西)
20位	笠井 美空	2	(富東)
21位	眞野 滯奈	3	(沼西)
22位	佐藤 未来	3	(暁秀)
23位	高梨 風香	3	(御南)
24位	三木 さら	2	(日大)
25位	後藤 亜美	3	(沼東)
26位	高橋 涼音	3	(中央)
27位	木下 美優	3	(田農)
28位	松田 奈奈	3	(葦山)
29位	上原 真奈	3	(伊商)
30位	小澤 葉月	3	(裾野)
31位	高橋 季七	3	(城北)
32位	靱山 優香	3	(日大)

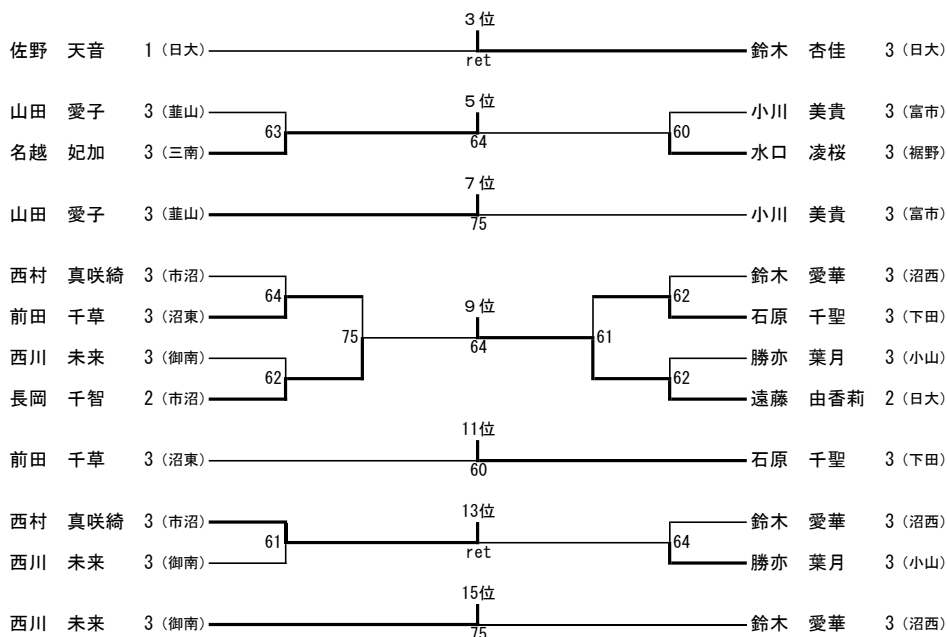

# H29 総体東部女子シングルス 下位順位戦

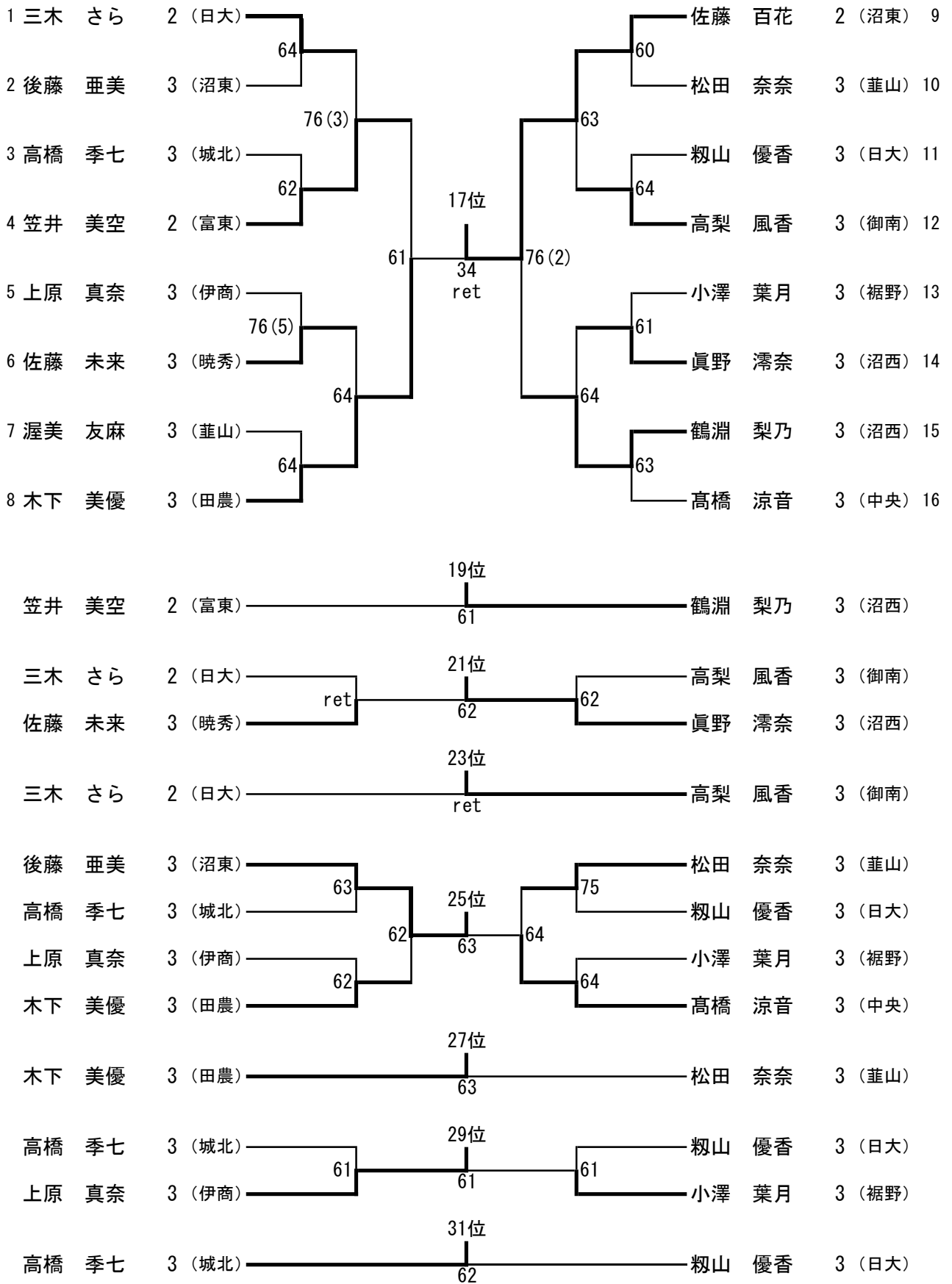



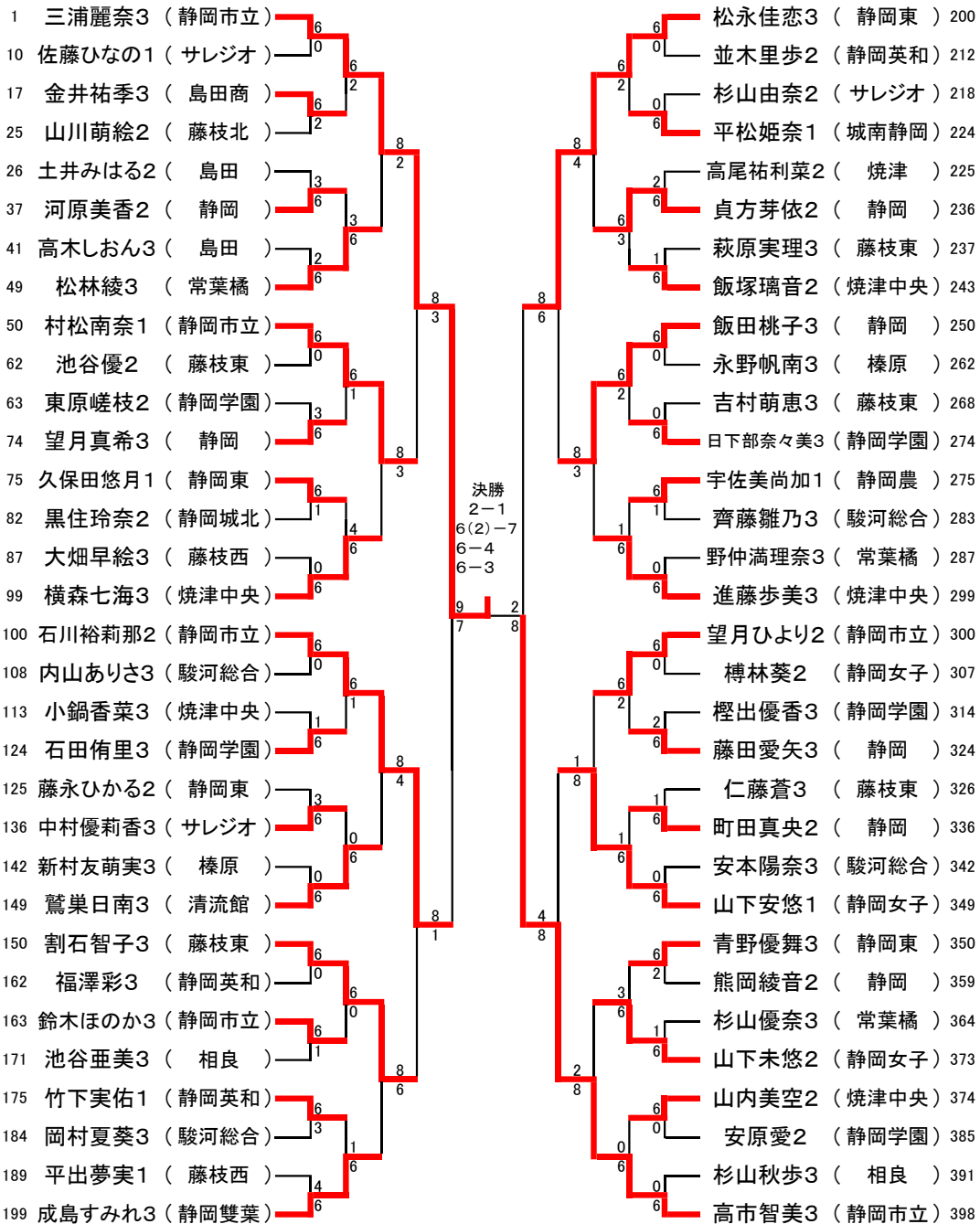

順位		
SS	富永まどか3	静岡市立
SS	高市祐美3	静岡市立
1位	三浦麗奈3	静岡市立
2位	高市智美3	静岡市立
3位	石川裕莉那2	静岡市立
4位	松永佳恋3	静岡東
5位	村松南奈1	静岡市立
6位	山下安悠1	静岡女子
7位	飯田桃子3	静岡
8位	割石智子3	藤枝東
9位	山下未悠2	静岡女子
10位	横森七海3	焼津中央
11位	鷺巣日南3	清流館
12位	進藤歩美3	焼津中央
13位	松林綾3	常葉橋
14位	貞方芽依2	静岡
15位	成島すみれ3	静岡雙葉
16位	望月ひより2	静岡市立

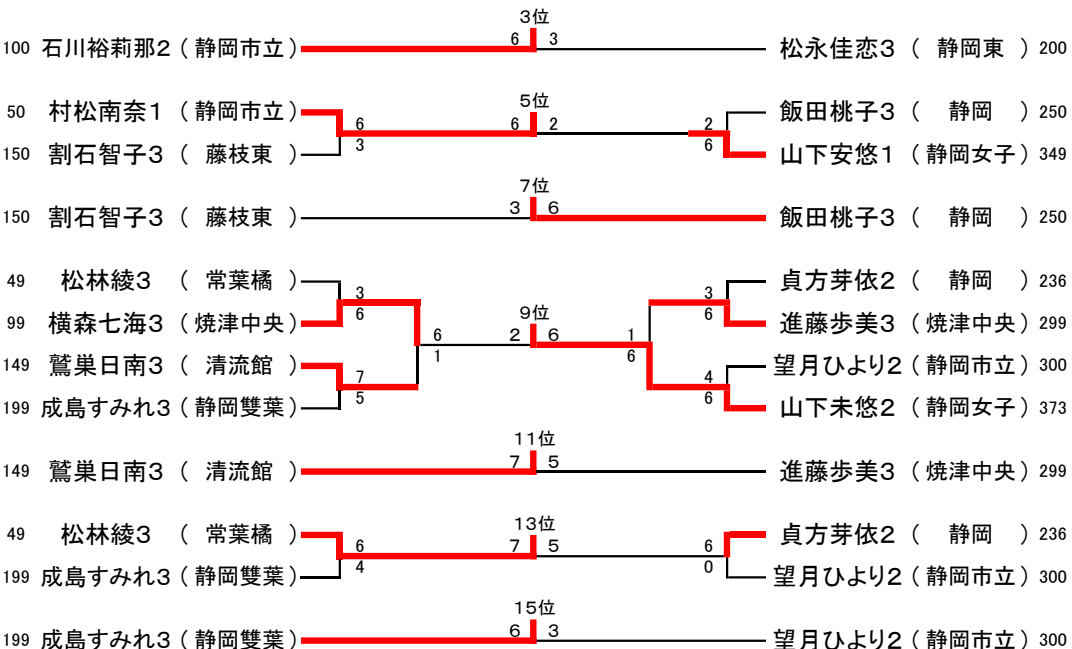

平成29年度 静岡県高等学校総合体育大会中部地区大会 女子シングルス ベスト64以上

参加 398名

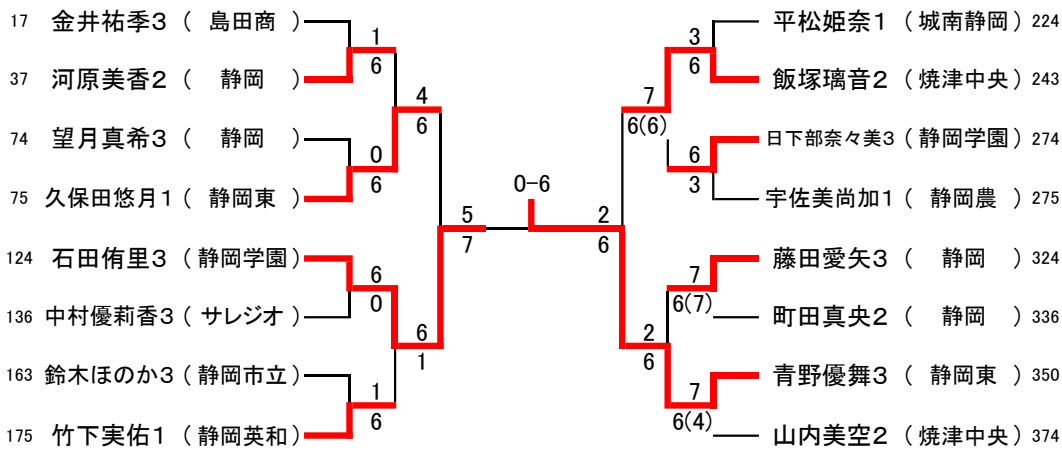

順位		
17位	青野優舞3	静岡東
18位	石田侑里3	静岡学園
19位	久保田悠月1	静岡東
20位	飯塚璃音2	焼津中央
21位	竹下実佑1	静岡英和
22位	藤田愛矢3	静岡

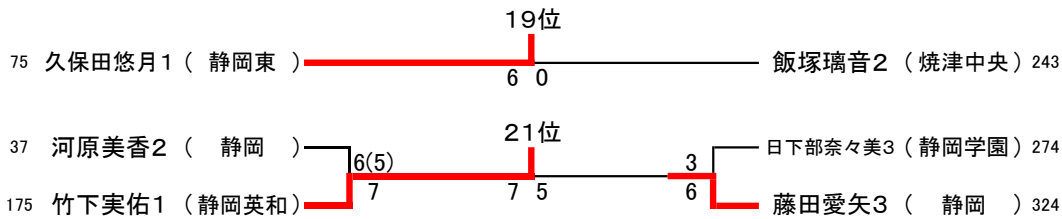

女子シングルス

順位	選手名 (所属)	対戦相手	スコア	順位	選手名 (所属)	対戦相手	スコア
1	藤田千広3 (浜松市立)	今村果琳2 (浜松市立)	6-1	1	森川瞳1 (浜松市立)		
8	戸田 愛美3 (袋井商)	鈴木真衣2 (浜北西)	6-3	2	藤田千広3 (浜松市立)		
15	高橋麗衣3 (浜松南)	長葭夢乃2 (浜松南)	6-4	3	横山彩実1 (浜松市立)		
21	石川穂乃果3 (浜松日体)	杉山ちなみ3 (西遠女子)	8-6	4	戸田莉央奈2 (浜松南)		
28	濱田貴子3 (浜松市立)	鈴木千景2 (磐田東)	6-2	5	松本安耶子2 (浜松市立)		
40	谷口颯南3 (常葉大菊川)	宮崎沙倉2 (浜松湖東)	7-6(5)	6	小城舞依2 (浜松日体)		
41	山崎涼香3 (浜松東)	鈴木泰子3 (浜北西)	6-4	7	今村果琳2 (浜松市立)		
53	山田琉朱2 (浜松南)	渡辺永遠3 (浜松市立)	8-2	8	遠入睦季1 (常葉大菊川)		
54	遠入睦季1 (常葉大菊川)	山下桜1 (浜松市立)	6-0	9	竹下咲雪3 (浜松市立)		
65	宇佐見理名1 (浜松南)	三浦 早貴2 (掛川西)	7-6(4)	10	小池真歩2 (浜松市立)		
67	川合瀬里香2 (掛川西)	堤茜2 (新居)	6-2	11	山下桜1 (浜松市立)		
79	川合桃加1 (浜松市立)	藤原はな2 (浜松北)	8-5	12	中山瑞季3 (浜松市立)		
80	山岸真梨3 (浜北西)	江塚友七3 (磐田西)	7-5	13	山田琉朱2 (浜松南)		
91	鈴木麻央2 (磐田南)	浦木あゆみ3 (磐田南)	6-4	14	渡辺永遠3 (浜松市立)		
96	平田彩音3 (浜松南)	半場雪乃2 (浜北西)	6-2	15	村松茉優佳1 (西遠女子)		
105	中山瑞季3 (浜松市立)	戸田莉央奈2 (浜松南)	8-4	16	稲垣寧音1 (浜松西)		
106	濱田和子3 (磐田南)	森川瞳1 (浜松市立)	6-0	17	権田笑奈1 (浜松南)		
118	山下渚3 (浜松市立)	鈴木綾花3 (浜北西)	6-3	18	菅原愛梨2 (常葉大菊川)		
121	杉村春香3 (掛川西)	村瀬優月2 (磐田南)	6-0	19	川合桃加1 (浜松市立)		
131	村松茉優佳1 (西遠女子)	石丸利恵3 (浜松西)	8-4	20	藤原はな2 (浜松北)		
132	山本菜摘2 (浜松湖東)	権田笑奈1 (浜松南)	6-2	21	濱田和子3 (磐田南)		
141	濱武遥伽3 (浜松南)	門奈亜優3 (浜松市立)	6-3	22	杉山ちなみ3 (西遠女子)		
150	新村七星2 (浜松南)	田中杏樹3 (西遠女子)	6-1	23			
157	小城舞依2 (浜松日体)	小池真歩2 (浜松市立)	8-4	24			
158	竹下咲雪3 (浜松市立)	稲垣寧音1 (浜松西)	6-0	25			
168	森田愛理2 (浜松東)	鈴木夢乃2 (浜松北)	6-2	26			
176	奥井美涼3 (浜松湖南)	松永滯奈3 (磐田南)	6-1	27			
183	菅原愛梨2 (常葉大菊川)	後藤星3 (浜松日体)	8-4	28			
184	河合由愛3 (浜北西)	加藤令央奈3 (浜松湖東)	6-4	29			
197	鈴木絢子2 (磐田南)	町田茜3 (西遠女子)	6-1	30			
199	松井知穂2 (掛川西)	大場瑛里香3 (磐田西)	6-0	31			
210	横山彩実1 (浜松市立)	松本安耶子2 (浜松市立)	6-0	32			

210 横山彩実1 (浜松市立) 6-4 3決 戸田莉央奈2 (浜松南) 315

54 遠入睦季1 (常葉大菊川) 6-4 6-2 7-5 今村果琳2 (浜松市立) 211  
157 小城舞依2 (浜松日体) 5決 松本安耶子2 (浜松市立) 420

54 遠入睦季1 (常葉大菊川) 6-1 7決 今村果琳2 (浜松市立) 211

53 山田琉朱2 (浜松南) 7-6(4) 6-0 渡辺永遠3 (浜松市立) 263  
105 中山瑞季3 (浜松市立) 6-3 6-0 6-4 山下桜1 (浜松市立) 264  
131 村松茉優佳1 (西遠女子) 6-1 9決 小池真歩2 (浜松市立) 367  
158 竹下咲雪3 (浜松市立) 6-0 稲垣寧音1 (浜松西) 368

105 中山瑞季3 (浜松市立) 6-1 11決 山下桜1 (浜松市立) 264

53 山田琉朱2 (浜松南) 7-5 6-0 6-3 渡辺永遠3 (浜松市立) 263  
131 村松茉優佳1 (西遠女子) 13決 稲垣寧音1 (浜松西) 368

131 村松茉優佳1 (西遠女子) 7-5 15決 稲垣寧音1 (浜松西) 368

21 石川穂乃果3 (浜松日体) 6-3 6-1 杉山ちなみ3 (西遠女子) 231  
28 濱田貴子3 (浜松市立) 6-4 6-1 宮崎沙倉2 (浜松湖東) 246  
79 川合桃加1 (浜松市立) 6-1 6-3 藤原はな2 (浜松北) 289  
80 山岸真梨3 (浜北西) 7-5 6-2 6-1 江塚友七3 (磐田西) 290  
106 濱田和子3 (磐田南) 6-1 17決 6-4 村瀬優月2 (磐田南) 329  
132 山本菜摘2 (浜松湖東) 6-2 6-0 権田笑奈1 (浜松南) 342  
183 菅原愛梨2 (常葉大菊川) 6-2 7-5 松永滯奈3 (磐田南) 381  
184 河合由愛3 (浜北西) 加藤令央奈3 (浜松湖東) 394

79 川合桃加1 (浜松市立) 6-1 19決 藤原はな2 (浜松北) 289

28 濱田貴子3 (浜松市立) 7-6(6) 7-6(2) 6-3 杉山ちなみ3 (西遠女子) 231  
106 濱田和子3 (磐田南) 21決 松永滯奈3 (磐田南) 381

## H29 総体東部男子ダブルス ベスト32

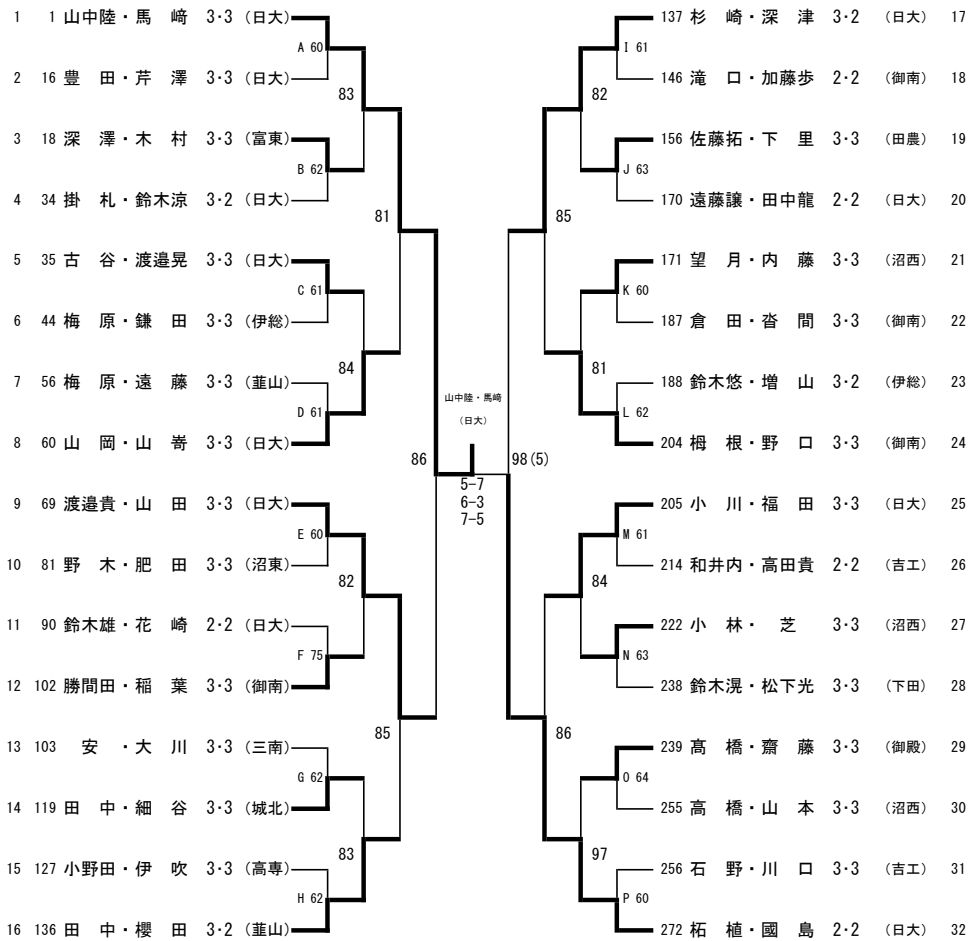

順位		
1位	山中陸・馬崎 3・3	(日大)
2位	柘植・國島 2・2	(日大)
3位	渡邊貴・山田 3・3	(日大)
4位	杉崎・深津 3・2	(日大)
5位	田中・櫻田 3・2	(葦山)
6位	柘根・野口 3・3	(御南)
7位	山岡・山崎 3・3	(日大)
8位	小川・福田 3・3	(日大)
9位	佐藤拓・下里 3・3	(田農)
10位	古谷・渡邊晃 3・3	(日大)
11位	高橋・齋藤 3・3	(御殿)
12位	勝間田・稲葉 3・3	(御南)
13位	深澤・木村 3・3	(富東)
14位	望月・内藤 3・3	(沼西)
15位	田中・細谷 3・3	(城北)
16位	小林・芝 3・3	(沼西)
17位	鈴木滉・松下光 3・3	(下田)
18位	野木・肥田 3・3	(沼東)
19位	梅原・遠藤 3・3	(葦山)
20位	遠藤譲・田中龍 2・2	(日大)
21位	高橋・山本 3・3	(沼西)
22位	掛札・鈴木涼 3・2	(日大)
23位	倉田・沓間 3・3	(御南)
24位	安・大川 3・3	(三南)
25位	石野・川口 3・3	(吉工)
26位	鈴木雄・花崎 2・2	(日大)
27位	豊田・芹澤 3・3	(日大)
28位	滝口・加藤歩 2・2	(御南)
29位	梅原・鎌田 3・3	(伊総)
30位	鈴木悠・増山 3・2	(伊総)
31位	和井内・高田貴 2・2	(吉工)
32位	小野田・伊吹 3・3	(高専)

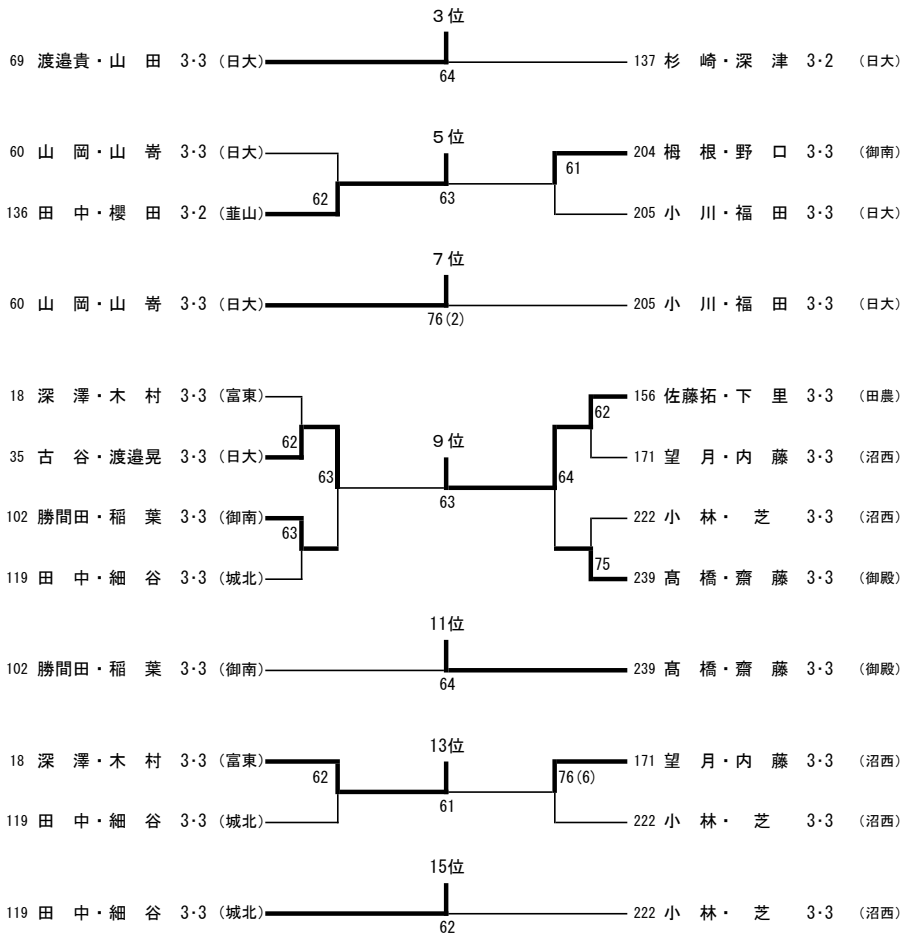

# H29 総体東部男子ダブルス 下位順位戦

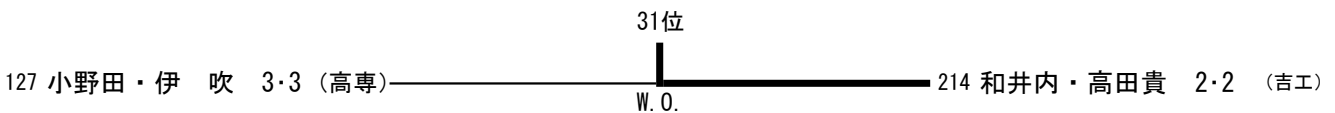
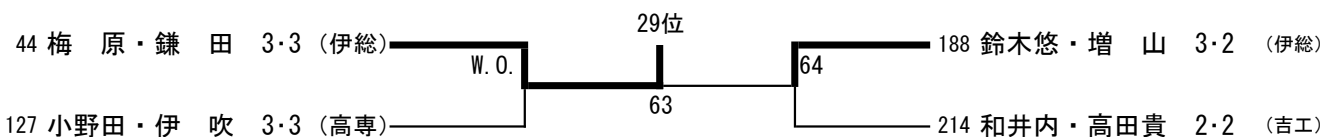
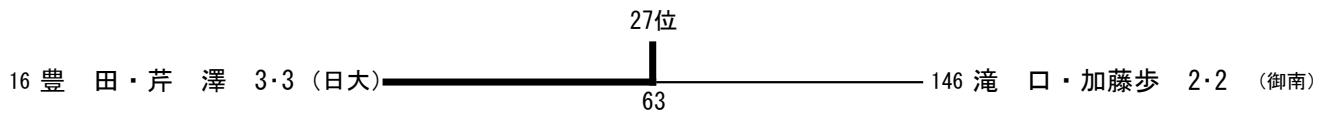
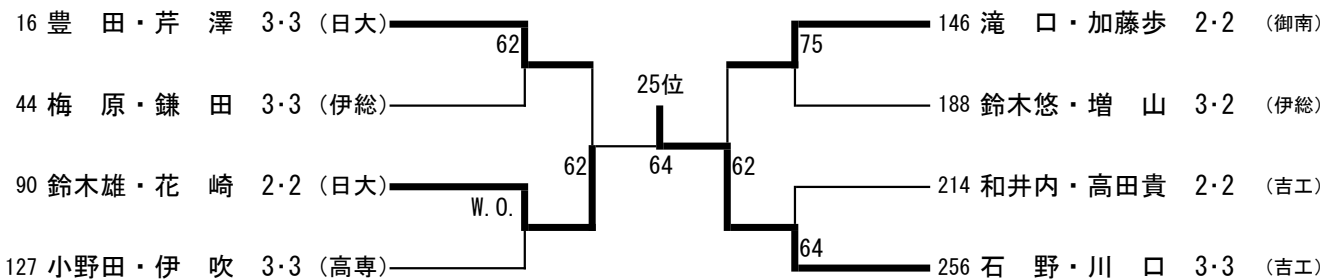
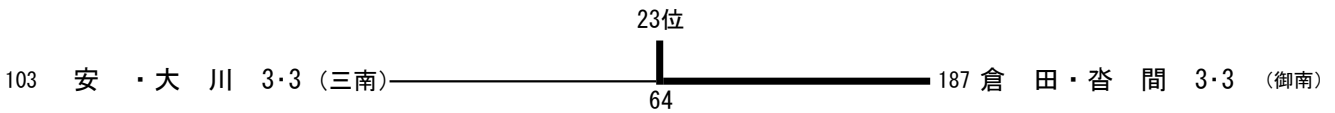
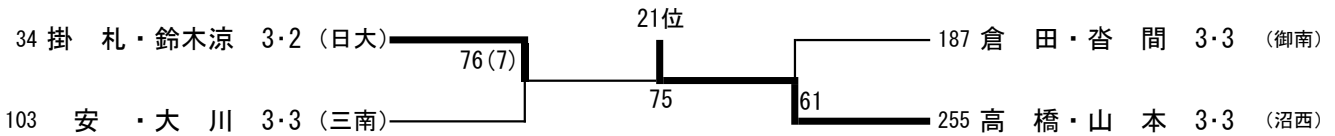
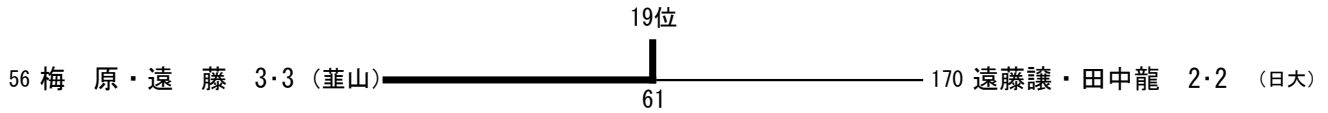
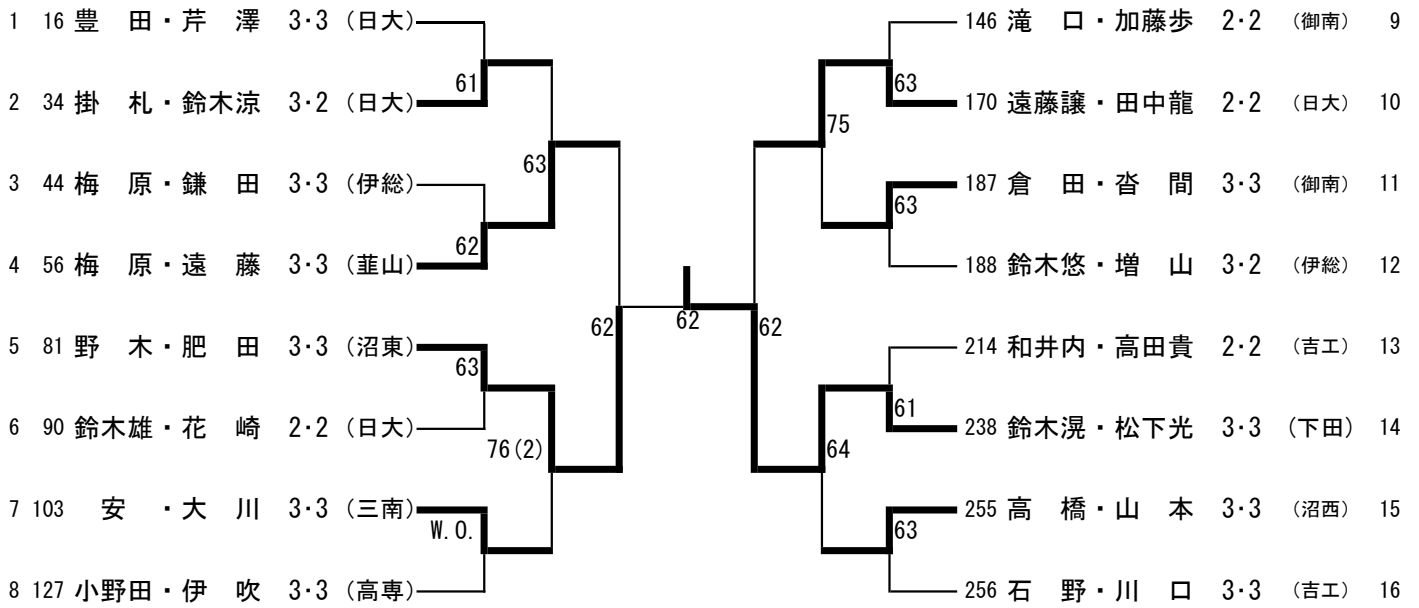

平成29年度 静岡県高等学校総合体育大会中部地区大会 男子シングルス ベスト64以上

参加310組

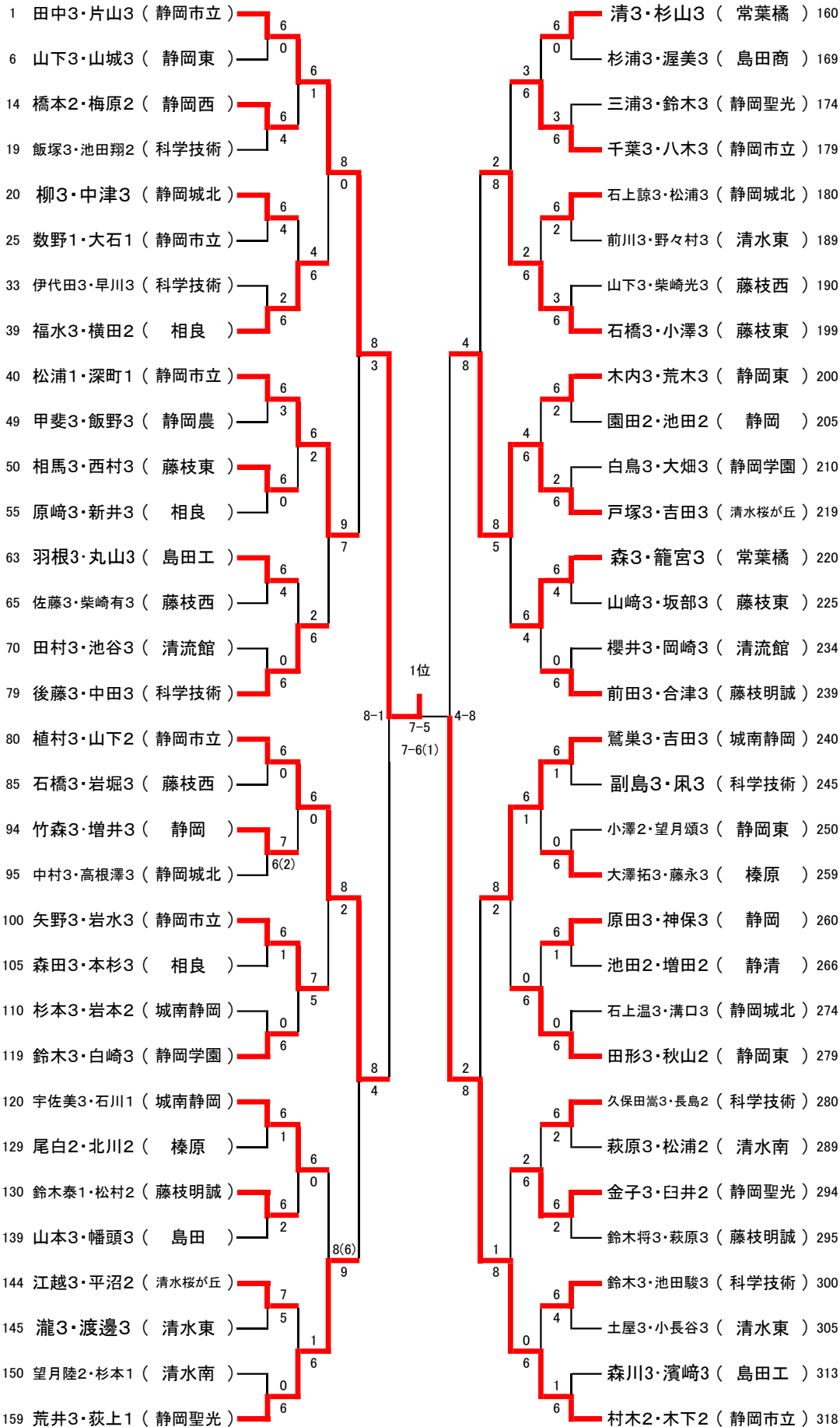

順位		
1位	田中3・片山3	静岡市立
2位	村木2・木下2	静岡市立
3位	植村3・山下2	静岡市立
4位	戸塚3・吉田3	清水桜が丘
5位	鷺巣3・吉田3	城南静岡
6位	松浦1・深町1	静岡市立
7位	荒井3・荻上1	静岡聖光
8位	石橋3・小澤3	藤枝東
9位	田形3・秋山2	静岡東
10位	後藤3・中田3	科学技術
11位	宇佐美3・石川1	城南静岡
12位	森3・籠宮3	常葉橋
13位	金子3・臼井2	静岡聖光
14位	福水3・横田2	相良
15位	矢野3・岩水3	静岡市立
16位	千葉3・八木3	静岡市立
17位	清3・杉山3	常葉橋
18位	柳3・中津3	静岡城北
19位	久保田嵩3・長島2	科学技術
20位	鈴木泰1・松村2	藤枝明誠
21位	羽根3・丸山3	島田工
21位	鈴木3・白崎3	静岡学園
21位	木内3・荒木3	静岡東
21位	大澤拓3・藤永3	榛原
25位	橋本2・梅原2	静岡西
25位	相馬3・西村3	藤枝東
25位	竹森3・増井3	静岡
25位	江越3・平沼2	清水桜が丘
25位	石上諒3・松浦3	静岡城北
25位	前田3・合津3	藤枝明誠
25位	原田3・神保3	静岡
25位	鈴木3・池田駿3	科学技術

80 植村3・山下2 (静岡市立) 3位  
6 | 1 ————— 戸塚3・吉田3 (清水桜が丘) 219

40 松浦1・深町1 (静岡市立) 5位  
6 ————— 4 | 6 ————— 1 | 石橋3・小澤3 (藤枝東) 199  
159 荒井3・荻上1 (静岡聖光) 2 ————— 6 | 鷺巣3・吉田3 (城南静岡) 240

159 荒井3・荻上1 (静岡聖光) 7位  
6 | 1 ————— 石橋3・小澤3 (藤枝東) 199

39 福水3・横田2 (相良) 1 ————— 3 | 千葉3・八木3 (静岡市立) 179  
79 後藤3・中田3 (科学技術) 6 ————— 6 | 1 | 6 ————— 4 | 森3・籠宮3 (常葉橋) 220  
100 矢野3・岩水3 (静岡市立) 0 ————— 3 ————— 6 | 田形3・秋山2 (静岡東) 279  
120 宇佐美3・石川1 (城南静岡) 6 ————— 3 ————— 6 | 金子3・臼井2 (静岡聖光) 294

120 宇佐美3・石川1 (城南静岡) 11位  
6 | 4 ————— 森3・籠宮3 (常葉橋) 220

39 福水3・横田2 (相良) 13位  
6 ————— 4 | 6 ————— 5 | 千葉3・八木3 (静岡市立) 179  
100 矢野3・岩水3 (静岡市立) 3 ————— 7 | 金子3・臼井2 (静岡聖光) 294

100 矢野3・岩水3 (静岡市立) 15位  
6 | 1 ————— 千葉3・八木3 (静岡市立) 179

14 橋本2・梅原2 (静岡西) 3 ————— 6 | 清3・杉山3 (常葉橋) 160  
20 柳3・中津3 (静岡城北) 6 ————— 2 | 石上諒3・松浦3 (静岡城北) 180  
50 相馬3・西村3 (藤枝東) 3 ————— 6 | 1 ————— 3 | 木内3・荒木3 (静岡東) 200  
63 羽根3・丸山3 (島田工) 6 ————— 6 | 3 ————— 6 | 前田3・合津3 (藤枝明誠) 239  
94 竹森3・増井3 (静岡) 0 ————— 3 ————— 6 | 大澤拓3・藤永3 (榛原) 259  
119 鈴木3・白崎3 (静岡学園) 6 ————— 1 | 原田3・神保3 (静岡) 260  
130 鈴木泰1・松村2 (藤枝明誠) 6 ————— 5 | 久保田嵩3・長島2 (科学技術) 280  
144 江越3・平沼2 (清水桜が丘) 4 ————— 7 | 鈴木3・池田駿3 (科学技術) 300

130 鈴木泰1・松村2 (藤枝明誠) 19位  
1 | 6 ————— 久保田嵩3・長島2 (科学技術) 280



男子ダブルス

平成29年度静岡県高等学校総合体育大会テニス競技西部地区予選

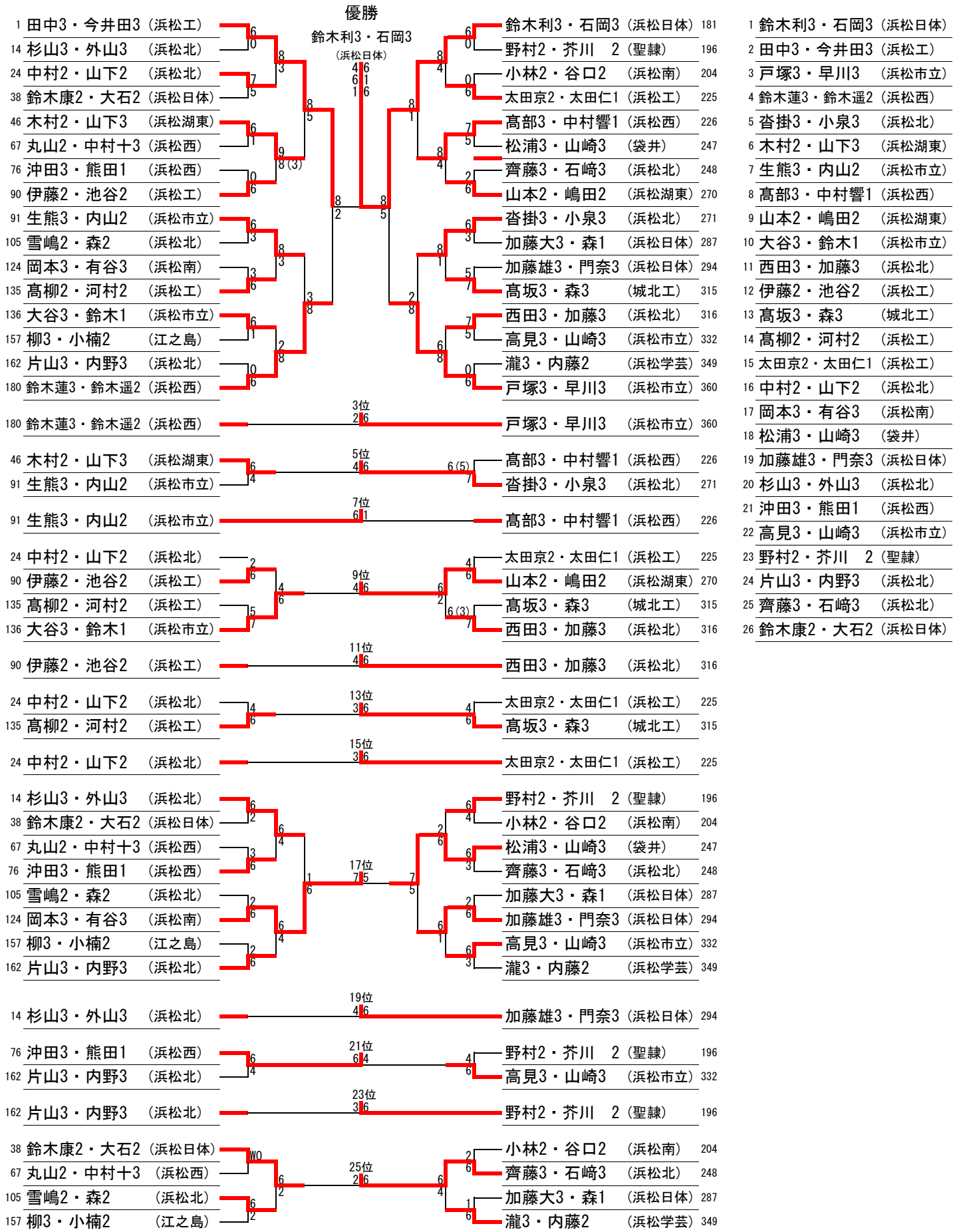

## H29 総体東部女子ダブルス ベスト32

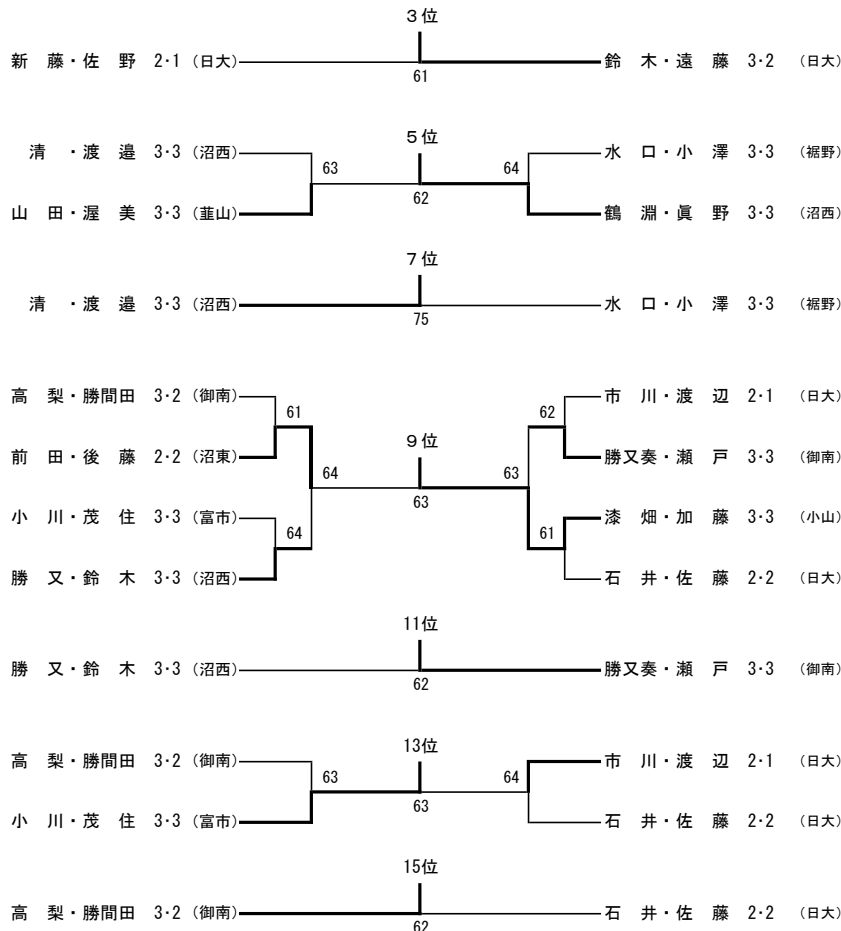
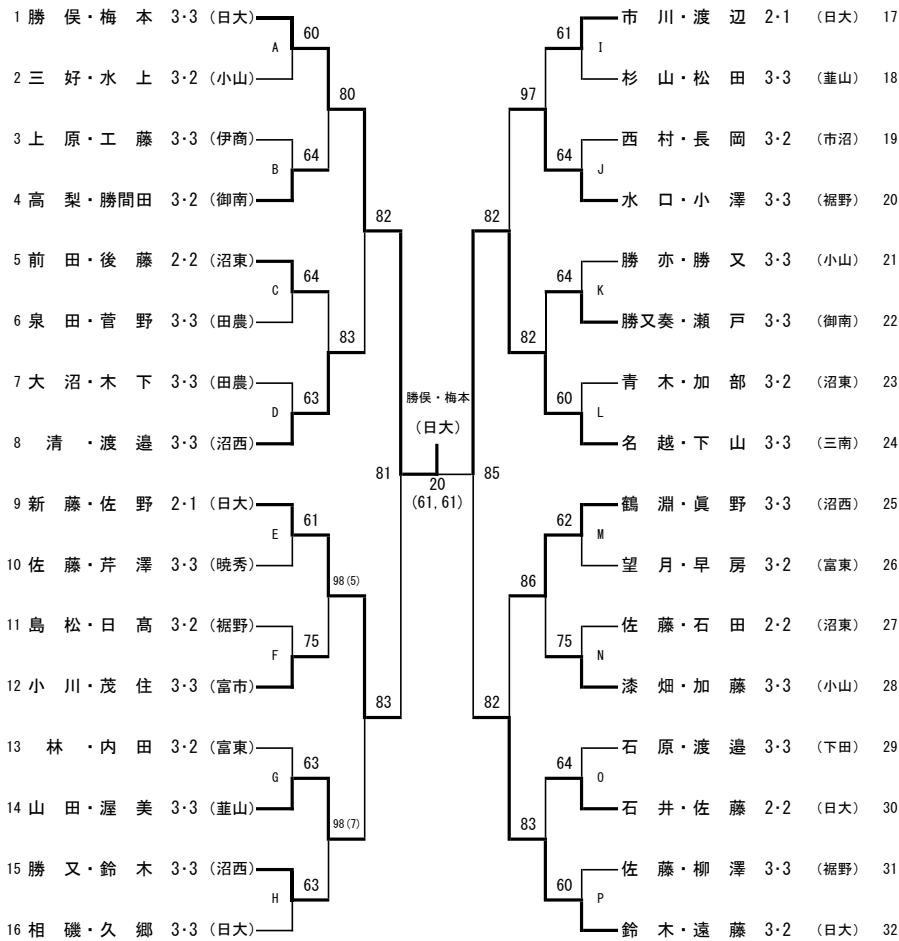

順位		
1位	勝俣・梅本 3・3	(日大)
2位	名越・下山 3・3	(三南)
3位	鈴木・遠藤 3・2	(日大)
4位	新藤・佐野 2・1	(日大)
5位	鶴淵・眞野 3・3	(沼西)
6位	山田・渥美 3・3	(葦山)
7位	清・渡邊 3・3	(沼西)
8位	水口・小澤 3・3	(裾野)
9位	漆畑・加藤 3・3	(小山)
10位	前田・後藤 2・2	(沼東)
11位	勝又奏・瀬戸 3・3	(御南)
12位	勝又・鈴木 3・3	(沼西)
13位	小川・茂住 3・3	(富市)
14位	市川・渡辺 2・1	(日大)
15位	高梨・勝間田 3・2	(御南)
16位	石井・佐藤 2・2	(日大)
17位	勝亦・勝又 3・3	(小山)
18位	林・内田 3・2	(富東)
19位	石原・渡邊 3・3	(下田)
20位	泉田・菅野 3・3	(田農)
21位	西村・長岡 3・2	(市沼)
22位	島松・日高 3・2	(裾野)
23位	望月・早房 3・2	(富東)
24位	上原・工藤 3・3	(伊商)
25位	佐藤・石田 2・2	(沼東)
26位	大沼・木下 3・3	(田農)
27位	杉山・松田 3・3	(葦山)
28位	相磯・久郷 3・3	(日大)
29位	佐藤・柳澤 3・3	(裾野)
30位	佐藤・芹澤 3・3	(暁秀)
31位	青木・加部 3・2	(沼東)
32位	三好・水上 3・2	(小山)

## H29 総体女子ダブルス 下位順位戦

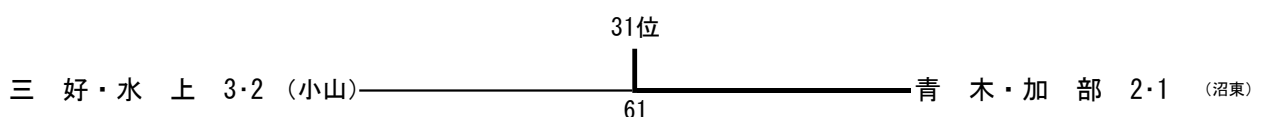
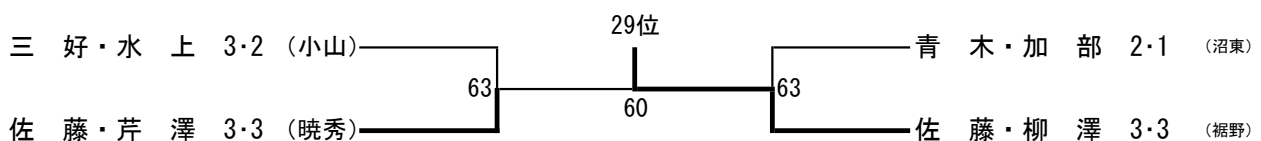
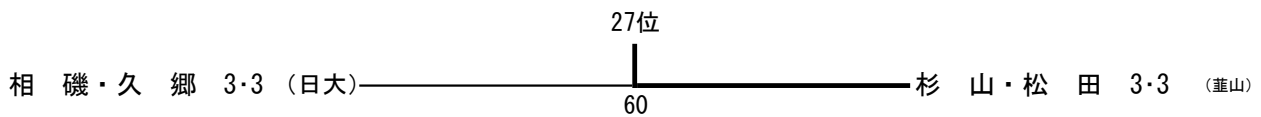
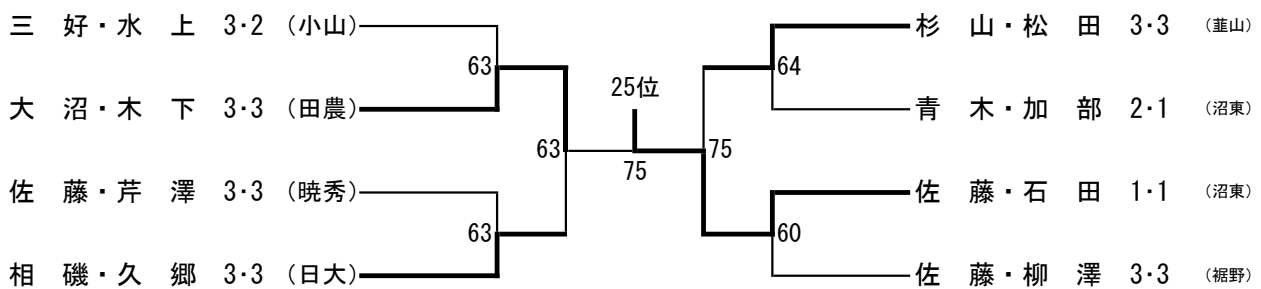
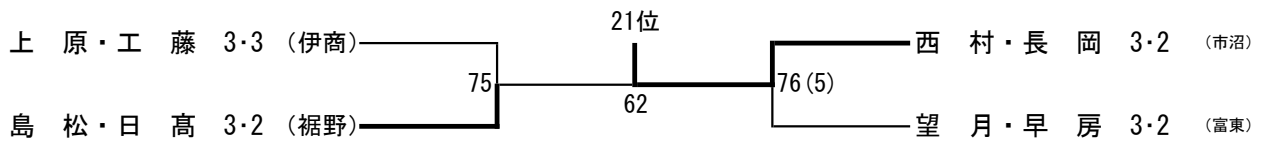
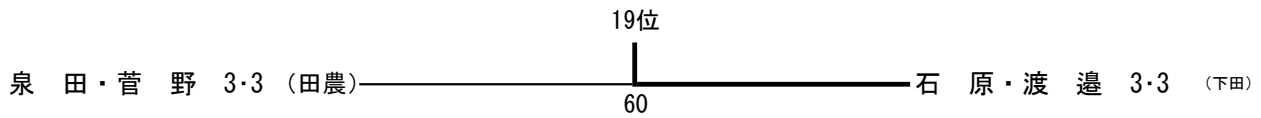
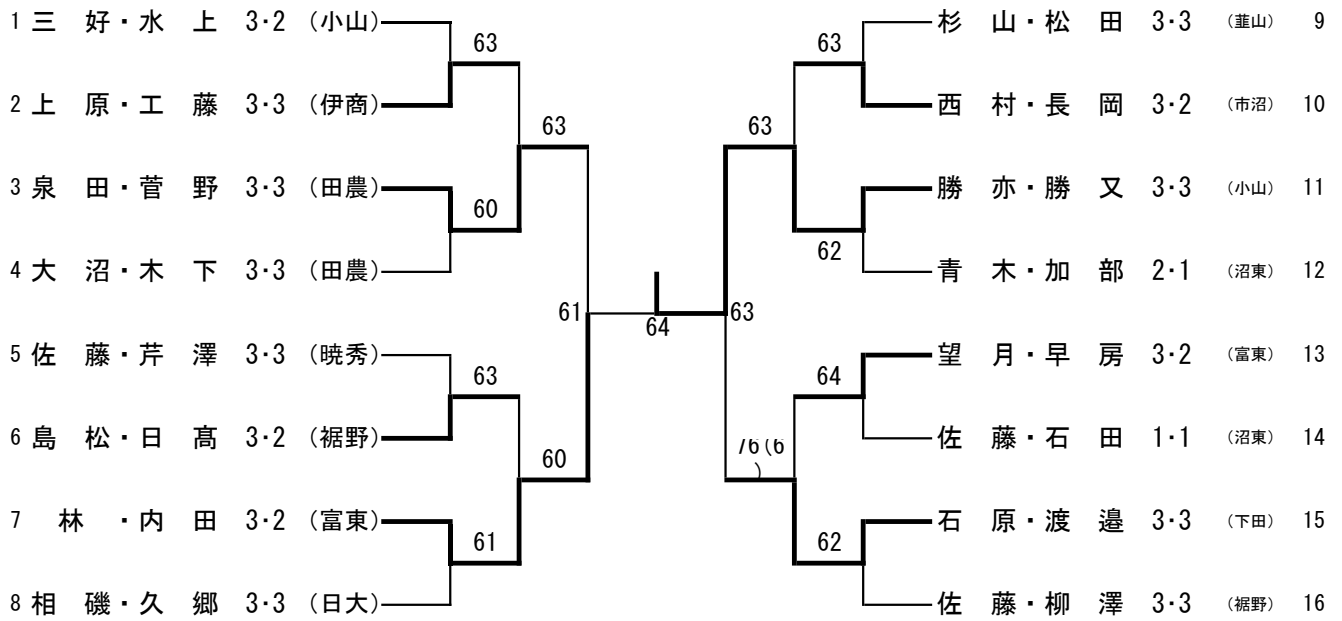

平成29年度 静岡県高等学校総合体育大会中部地区大会 女子ダブルス ベスト32以上

参加 196ペア

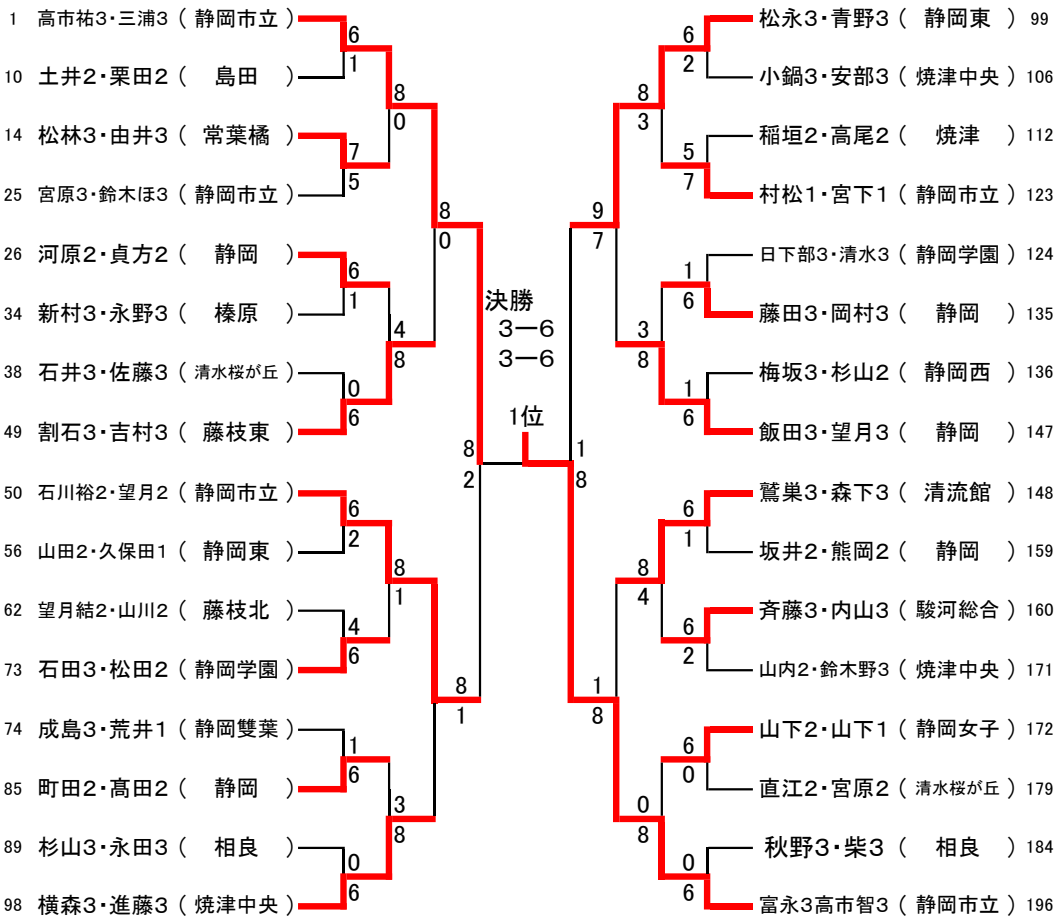

順位		
1位	富永3高市智3	静岡市立
2位	高市祐3・三浦3	静岡市立
3位	松永3・青野3	静岡東
4位	石川裕2・望月2	静岡市立
5位	横森3・進藤3	焼津中央
6位	飯田3・望月3	静岡
7位	割石3・吉村3	藤枝東
8位	鷺巣3・森下3	清流館
9位	山下2・山下1	静岡女子
10位	河原2・貞方2	静岡
11位	村松1・宮下1	静岡市立
12位	町田2・高田2	静岡
13位	藤田3・岡村3	静岡
14位	松林3・由井3	常葉橘
15位	石田3・松田2	静岡学園
16位	斉藤3・内山3	駿河総合

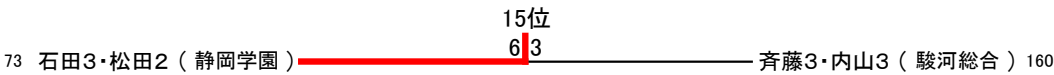
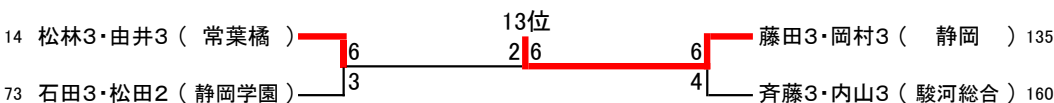
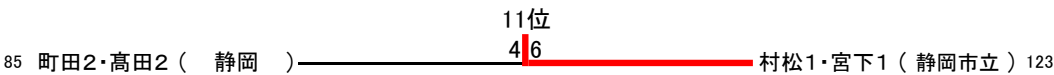
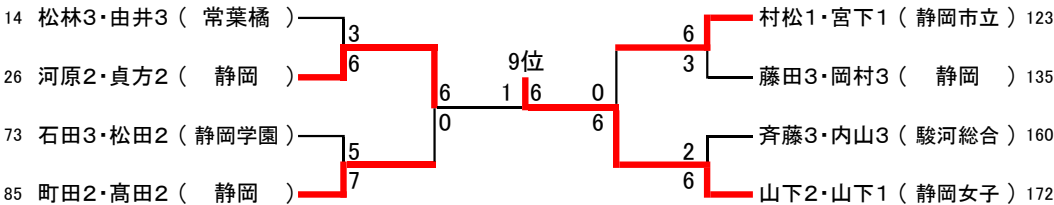
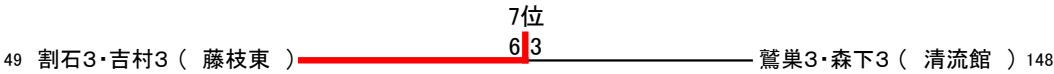
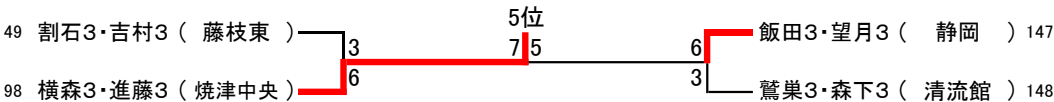
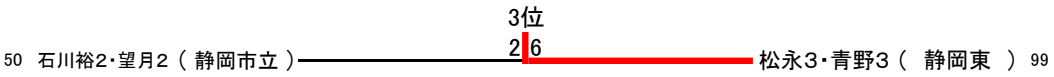

平成29年度 静岡県高等学校総合体育大会中部地区大会 女子ダブルス ベスト32以上

参加 196ペア

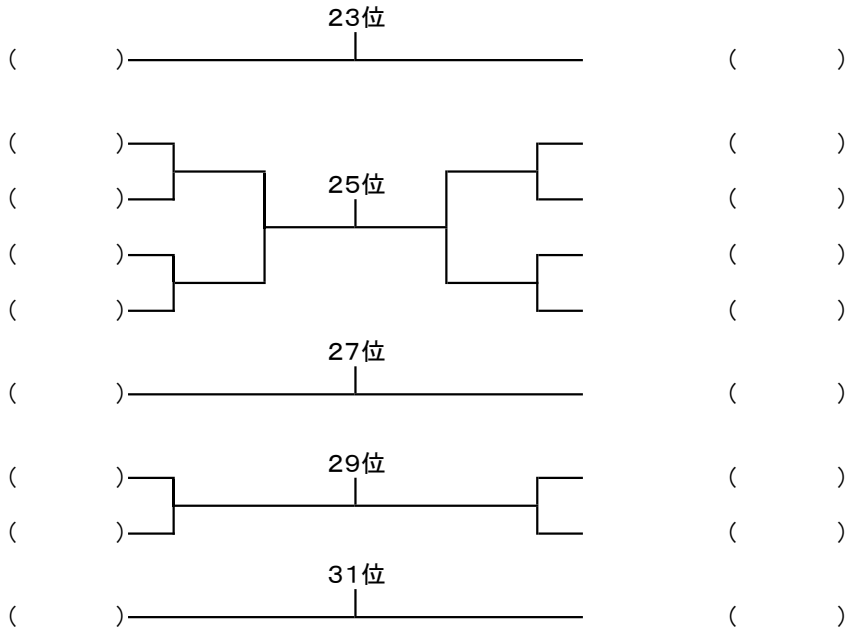
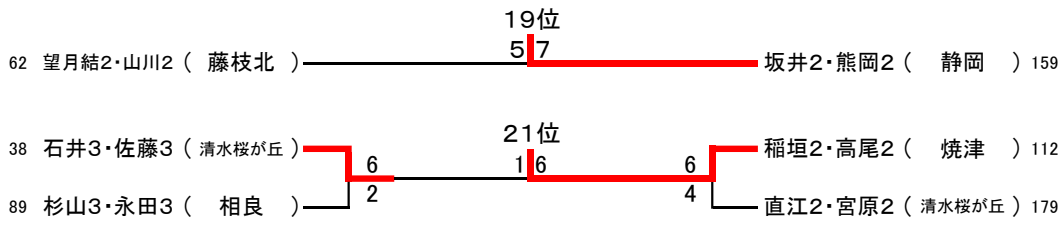
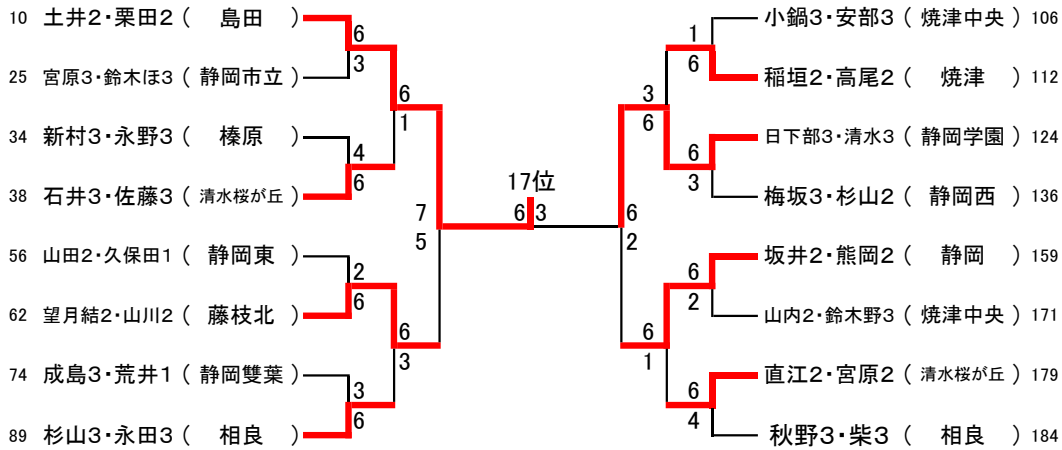

順位		
17位	土井2・栗田2	島田
18位	日下部3・清水3	静岡学園
19位	坂井2・熊岡2	静岡
20位	望月結2・山川2	藤枝北
21位	稲垣2・高尾2	焼津
22位	石井3・佐藤3	清水桜が丘
23位		
24位		
25位		
26位		
27位		
28位		
29位		
30位		
31位		
32位		

女子ダブルス

優勝

平成29年度 総体ダブルス西部予選

