

第34回 SCJTF静岡オレンジジュニア テニストーナメント大会

結 果

日 程： 2016年 12月17日(土)～26日(月)
会 場： 県営草薙総合運動場庭球場
日本平運動公園庭球場
静岡科学技術高等学校
静岡市立高等学校
静岡大学静岡キャンパス
主 催： (一社)静岡県クラブジュニアテニス連盟
協 賛： ヨネックス株式会社
公 認： 静岡県テニス協会

大会役員

会長	伊東末廣	山崎三郎																		
副会長	大石修身																			
委員長	鈴木敏文	石川登美枝	伊東新	東田享	新司彦	伊海東	東野敬	敬規	洋規											
副委員長	青木裕一	川坂登男	梅田新	田原明	司彦和	海木東	野木敬	廣守	子守											
委員	井上明満	小野和恵	尾原登	谷藤美和	子昭	柏栗庄	田司睦	清知	子知											
委員	大勝敬義	坂本正徹	佐藤謙美	藤辺昭	子昭	関高	司口柳	雅治	美好											
	郷鈴木啓公	高瀬裕治	高戸三原	田塚井田	彦康	筒井	治子	吉野	整											
	鈴代屋公正	露木敏彰	増田彰	森口邊	洋	あおやま	庭球塾													
	古本博之					Dream Tennis Academy														
	望月野					大畑	禎弘													
	吉野																			

《 競技役員 》

会場責任者 大石修身

レフェリー 伊東末廣

アシスタントレフェリー 関口知子 筒井治子 吉野 整 あおやま庭球塾
ウinstoパ^レリーテニス 清水ローンテニス倶楽部 千代テニスクラブ Dream Tennis Academy
藤枝New青葉庭球倶楽部 竜南テニスクラブ ロ^フイングテニスクラブ 大畑 禎弘

事務局 足野 良

注意事項

- 1、出場選手は指定時刻の10分前までにテニスウェアに着替えて大会本部に出席を届けて下さい。
 指定時刻に遅れた場合は棄権とします。
 ※Aトーナメント(9歳以下を除く)参加者は出席を届ける際に本部にて500円を追加支払いして下さい。
- 2、試合の有無は会場の天候によりますが、雨天の場合でも会場に集合して下さい。
 但し、終日天候が危ぶまれる場合、6時30分以降連盟のHPで確認ください。
- 3、試合方法(雨天他で順延の場合、変更する場合があります。)
 Aトーナメント：1R～SFを8ゲームプロセット。Fを3セットマッチで行う予定。
 Bトーナメント：1R～QFを1セットマッチ。SF・Fを8ゲームプロセットで行う予定。
 ※ A・Bトーナメント共に順位戦は1セットマッチで行います。
 ダブルス・9歳以下は全て1セットマッチ。
 1回～2回戦敗者による育成マッチも行う予定。(参加者多数の場合変更あり)
- 4、ゲーム中のコーチング・プレー中の声援は厳禁とします。
- 5、審判は全てセルフジャッジで行います。
- 6、試合前のウォーミングアップは、3分以内とします。(時間厳守)
- 7、服装、及び用具はJTAトーナメント諸規則、倫理規定に従います。
- 8、試合結果は、勝者がボールを持って本部まで必ず届けて下さい。
- 9、試合球は、YONEX TMP80 (9歳以下はYONEX TMP40)。
- 10、本大会参加者は各自の責任で参加してください。
- 11、地震等災害発生時は速やかに安全な場所へ避難した後、レフェリーの指示に従ってください。
- 13、個人を対象とする撮影については、対戦相手の承諾を得る事とします。

日程表

平成28年12月17日(土)

会場：草薙総合運動場(砂入り人工芝16面)

17歳以下男子ダブルス 1R 8:40 以後 F・3決まで行う	17歳以下女子ダブルス 1R 9:30 2R 10:30 以後 F・3決まで行う	15歳以下男子ダブルス 1R 8:40 2R 10:00 以後 F・3決まで行う	15歳以下女子ダブルス 1R 10:00 2R 11:30 以後 F・3決まで行う
13歳以下男子ダブルス 1R 8:40 2R 10:00 以後 F・3決まで行う	13歳以下女子ダブルス 1R 10:00 2R 11:30 以後 F・3決まで行う	11歳以下男子ダブルス 1R 9:30 2R 10:30 以後 F・3決まで行う	11歳以下女子ダブルス 1R 10:00 2R 11:30 以後 F・3決まで行う

平成28年12月18日(日)

会場：草薙総合運動場(砂入り人工芝16面)

17歳以下女子 A 1R 12:00 以後 QFまで行う	15歳以下男子 A 1R 9:00 以後 QFまで行う	15歳以下女子 A 1R 13:00 以後 QFまで行う	13歳以下男子 A 1R 9:00 以後 QFまで行う
13歳以下女子 A 1R 12:00 以後 QFまで行う	11歳以下男子 A 1R 10:20 以後 QFまで行う	11歳以下女子 A 1R 11:30 以後 QFまで行う	

会場：科学技術高等学校(砂入り人工芝 4面)

17歳以下男子 A			
1R (No. 1~16)	9:00	1R (No.25~32)	11:30
1R (No.17~24)	10:00		
以後 QFまで行う			

平成28年12月23日(金祝)

会場：草薙総合運動場(砂入り人工芝16面)

15歳以下男子 B 1R 12:00 2R 13:00 以後 QFまで行う	13歳以下男子 B 1R 8:40 2R (No. 1~36) 10:00 2R (No.37~72) 10:30 以後 QFまで行う	11歳以下男子 B 1R 8:40 2R (No. 1~40) 9:00 2R (No.41~80) 9:30 以後 QFまで行う
---	--	--

会場：科学技術高等学校(砂入り人工芝 4面)

17歳以下男子 B			
1R (No. 2~23)	9:00	2R (No. 1~24)	11:00
1R (No.26~47)	10:00	2R (No.25~48)	12:30
以後 QFまで行う			

会場：静岡市立高等学校(砂入り人工芝 3面)

17歳以下女子 B			
1R	9:00	2R (No.18~25)	10:30
2R (No. 4~ 9)	9:00	2R (No.26~34)	11:30
2R (No.1.10~17)	9:30		
以後 QFまで行う			

平成28年12月24日 (土)

会場：草薙総合運動場(砂入り人工芝16面)

17歳以下男女 A		15歳以下男女 A		13歳以下男女 A		11歳以下男女 A	
SF	11:30	SF	11:30	SF	11:30	SF	11:30
順位戦	13:00	順位戦	13:00	順位戦	13:00	順位戦	13:00
以後 F・3決まで行う		以後 F・3決まで行う		以後 F・3決まで行う		以後 F・3決まで行う	

15歳以下女子 B		13歳以下女子 B		11歳以下女子 B	
1R	9:00	1R	8:40	1R	8:40
2R	10:30	2R	9:00	2R	9:30
以後 QFまで行う		以後 QFまで行う		以後 QFまで行う	

会場：日本平運動公園(砂入り人工芝 8面)

9歳以下男子 A		9歳以下男子 B		9歳以下女子 A		9歳以下女子 B	
1R	9:00	1R	9:00	1R	11:00	1R	10:30
以後 F・順位戦まで行う		以後 F・順位戦まで行う		以後 F・順位戦まで行う		2R 11:30 以後 F・順位戦まで行う	

平成28年12月25日 (日)

会場：静岡大学テニスコート(砂入り人工芝 6面)

予備日①

12月24日(土)までに予定通り本大会が修了してなかった場合使用。

平成28年12月26日 (月)

会場：日本平運動公園(砂入り人工芝 8面)

17歳以下男女 B		15歳以下男女 B		13歳以下男女 B		11歳以下男女 B	
SF	9:00	SF	9:00	SF	9:30	SF	9:30
順位戦	10:30	順位戦	10:30	順位戦	11:00	順位戦	11:00
以後 F・3決まで行う		以後 F・3決まで行う		以後 F・3決まで行う		以後 F・3決まで行う	

会場：草薙総合運動場(砂入り人工芝 4面)

予備日②

12月25日(日)までに予定通り本大会が修了していた場合育成マッチで使用。

会場：竜南テニスクラブ(砂入り人工芝 3面)

予備日③

12月25日(日)までに予定通り本大会が修了してなかった場合使用。

《育成マッチについて》

1~2回戦敗者による育成マッチ(無料)を希望する選手は必ず各大会本部に申し込み下さい。練習マッチは各選手2~4試合を予定しておりますが、雨天他の理由により大会が日程通り行われない場合は中止します。

※育成マッチ申し込み後のキャンセルはキャンセル料(1,000円)をいただきます。

17歳以下男子A

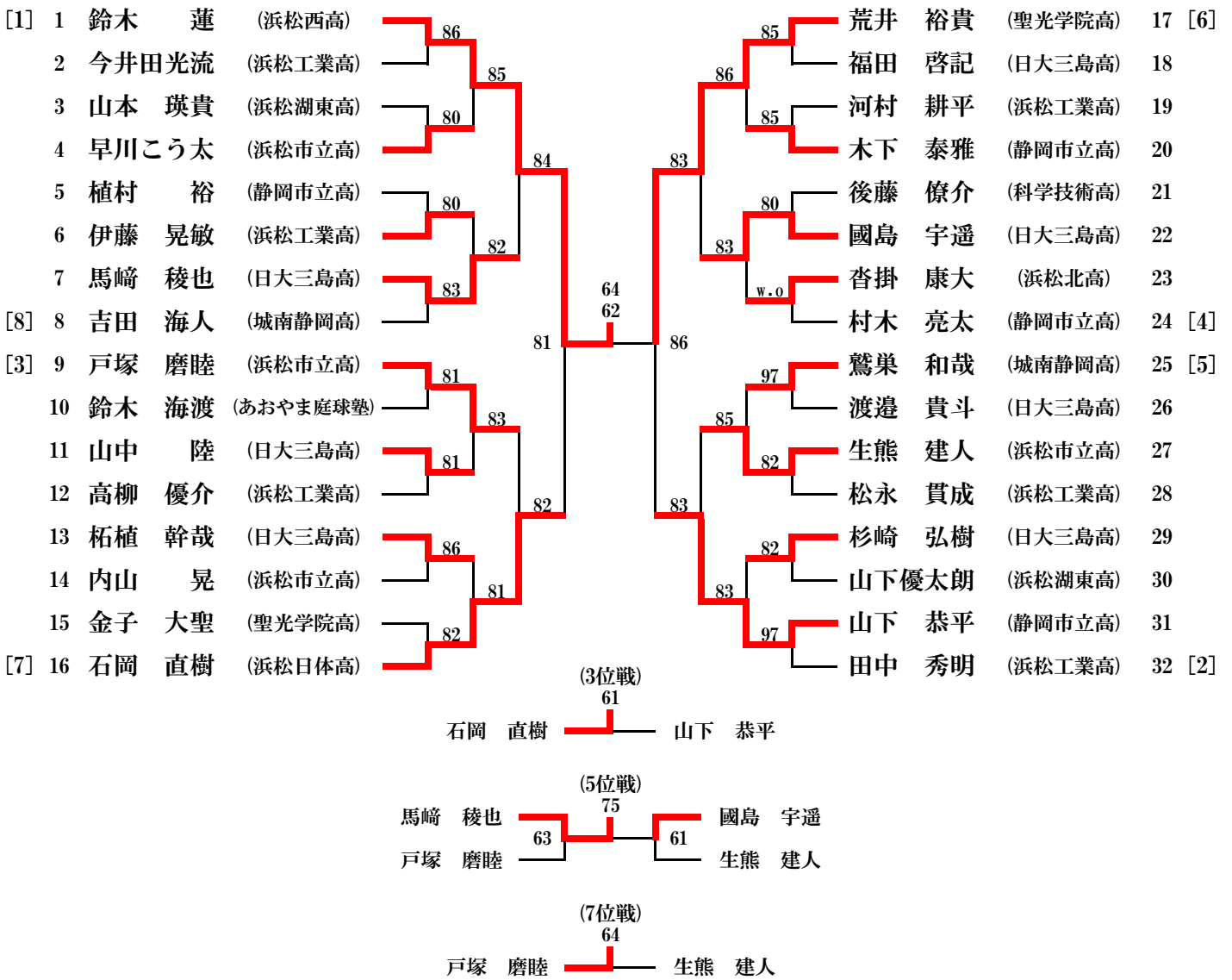

17歳以下女子A

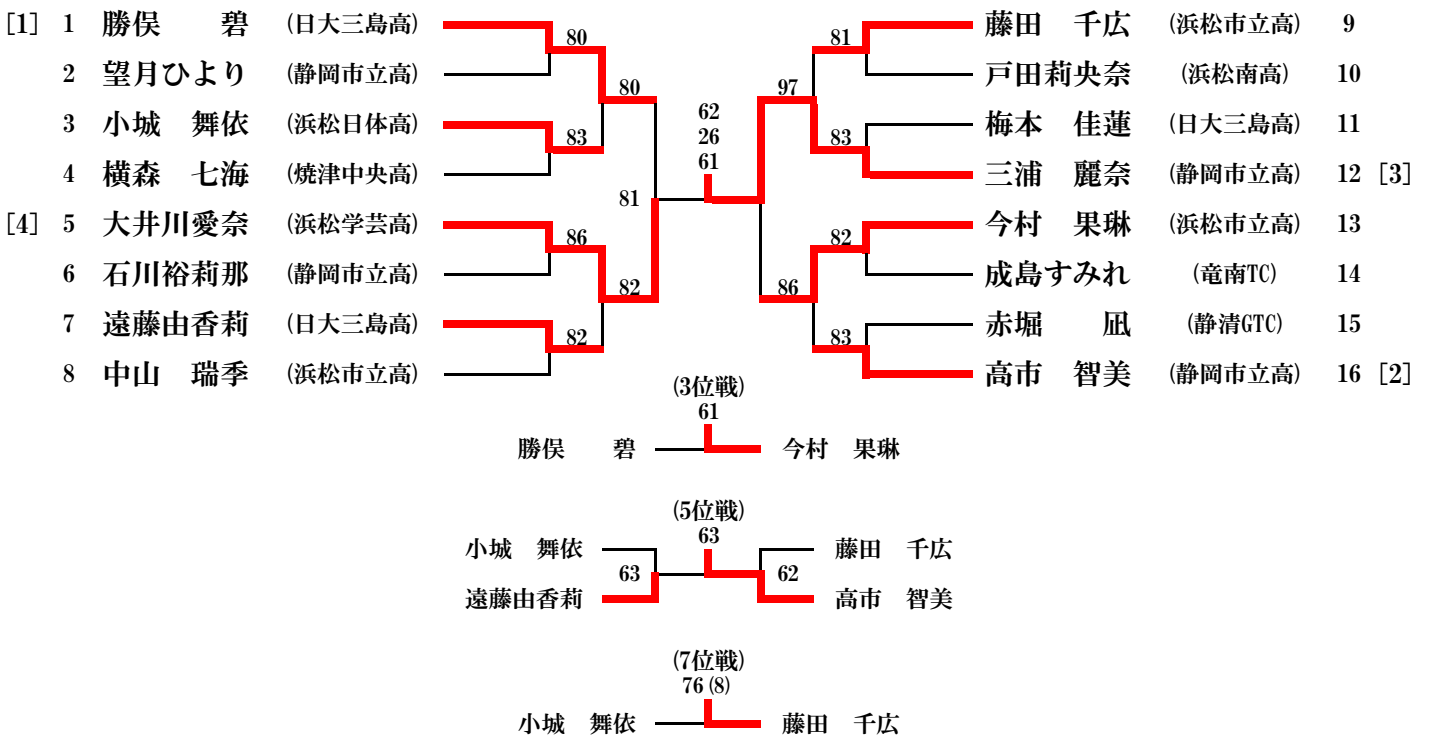

15歳以下男子A

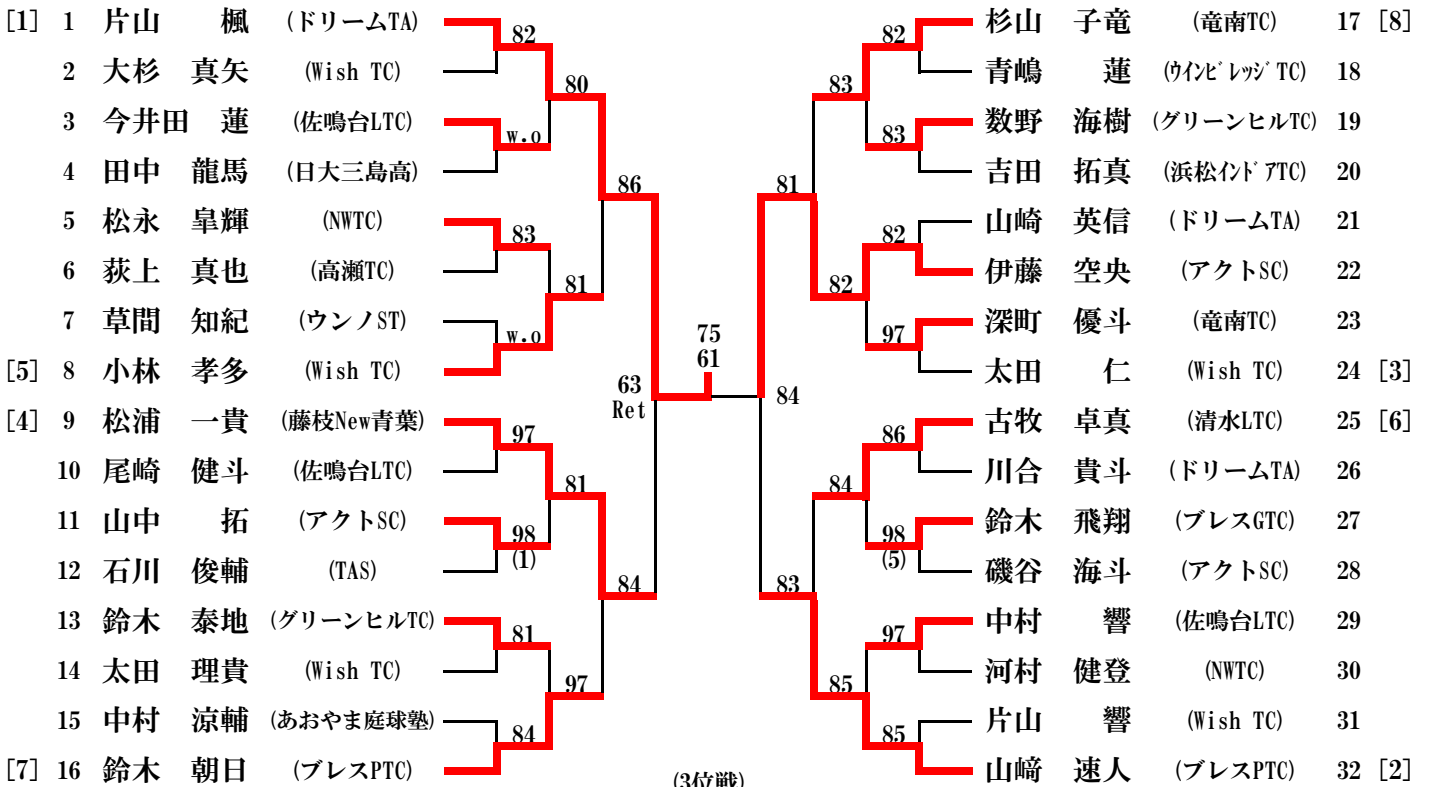

(3位戦) w.o.
松浦 一貴 — 山崎 速人

(5位戦)
小林 孝多 64 — 61 杉山 子竜
鈴木 朝日 64 — 61 古牧 卓真

(7位戦)
小林 孝多 62 — 古牧 卓真

15歳以下女子A

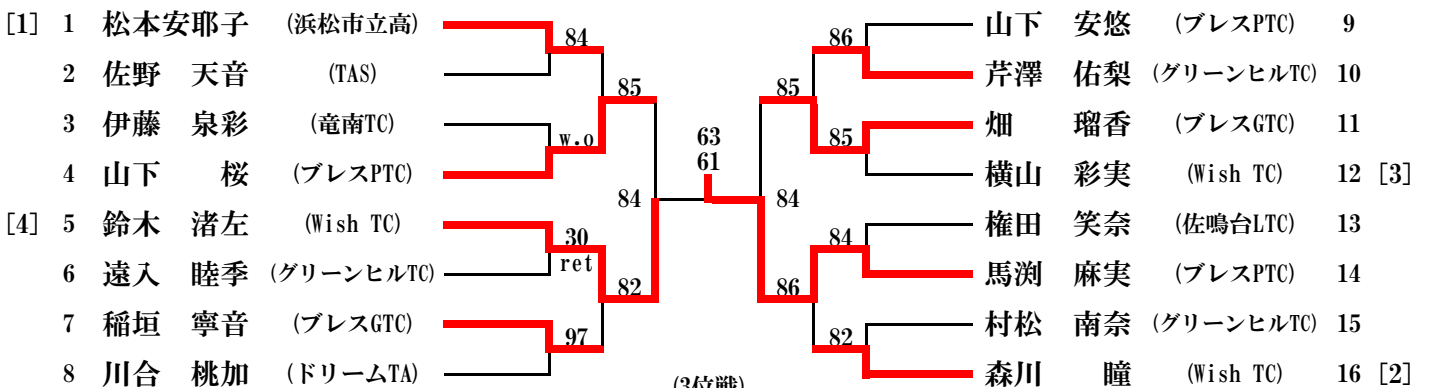

(3位戦)
山下 桜 61 — 畑 瑠香

(5位戦)
松本安耶子 63 — 61 芹澤 佑梨
稲垣 寧音 64 — 61 森川 瞳

(7位戦)
松本安耶子 60 — 森川 瞳

13歳以下男子A

[1]	1	中村 隆文	(佐鳴台LTC)	85	石埜 光輝	(佐鳴台LTC)	17	[8]
	2	原川 大知	(NWTC)	82	山本 響希	(萩丘TC)	18	
	3	村瀬 遥斗	(プレスGTC)	86	村上 慶	(竜南TC)	19	
	4	二ツ橋 和	(teamS4A)	83	鈴木 朝斗	(プレスPTC)	20	
	5	青山 義昂	(時之栖TC)	81	菅原 悠斗	(袋井クワンC)	21	
	6	田原遼太郎	(ミナミTC)	83	小向 祐貴	(プレスGTC)	22	
	7	大場 巧士	(Wish TC)	83	池谷 宇翔	(時之栖TC)	23	
[5]	8	勝山 倅誠	(グリーンヒルTC)	81	石垣 秀悟	(丹那TC)	24	[4]
[3]	9	石橋 尚之	(Wish TC)	81	青木 飛龍	(佐鳴台LTC)	25	[6]
	10	渥美 瑠征	(佐鳴台LTC)	83	名倉 幸祐	(ウインブレッジ TC)	26	
	11	良本 優太	(アクトSC)	82	鈴木 舜剛	(プレスGTC)	27	
	12	小山 颯大	(ワタナベTC)	83	青木 琉莞	(時之栖TC)	28	
	13	中嶋 陽来	(ウンノST)	w.o	稲垣 快音	(プレスGTC)	29	
	14	中村光之介	(竜南TC)	86	中川 英康	(清水LTC)	30	
	15	藤原 瑞希	(プレスGTC)	82	野田 武瑠	(佐鳴台LTC)	31	
[7]	16	藤田 透伍	(ウンノST)	82	佐藤 徹平	(ミナミTC)	32	[2]

(3位戦)
76 (3)
石橋 尚之 — 佐藤 徹平

(5位戦)
62
大場 巧士 — 石埜 光輝
中嶋 陽来 — 青木 飛龍

(7位戦)
63
中嶋 陽来 — 石埜 光輝

13歳以下女子A

[1]	1	中山 友里	(丹那TC)	81	中村 友香	(丹那TC)	9	
	2	吉田 美優	(アイTC)	81	渡邊麻亜矢	(プレスPTC)	10	
	3	松浦 朱里	(藤枝New青葉)	83	小池 芽衣	(アイTC)	11	
	4	小塚 彩梨	(あおやま庭球塾)	82	高田 晴菜	(Wish TC)	12	[4]
[3]	5	櫻田しずか	(アクトSC)	85	寺尾 結莉	(竜南TC)	13	
	6	山内 音葉	(プレスGTC)	85	根本 咲良	(ミナミTC)	14	
	7	霜垣 花菜	(清水LTC)	97	神原 優	(袋井クワンC)	15	
	8	平塚玲美子	(駿河台LTC)	82	市川 結子	(あおやま庭球塾)	16	[2]

(3位戦)
75
霜垣 花菜 — 高田 晴菜

(5位戦)
62
小塚 彩梨 — 中村 友香
櫻田しずか — 寺尾 結莉

(7位戦)
61
小塚 彩梨 — 寺尾 結莉

11歳以下男子A

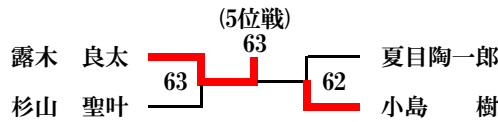
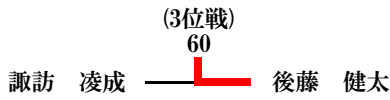
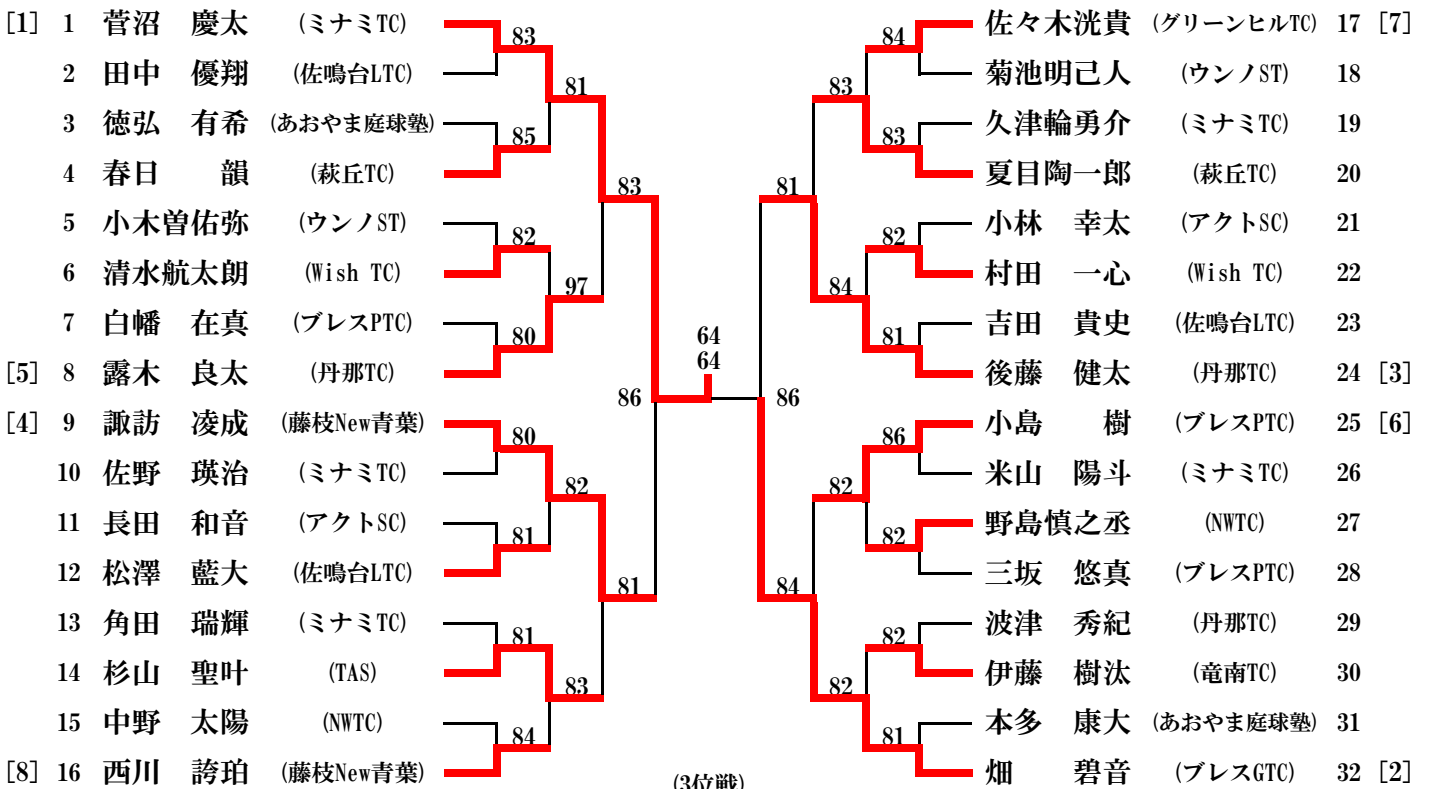

11歳以下女子A

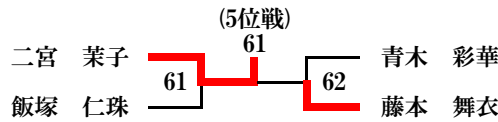
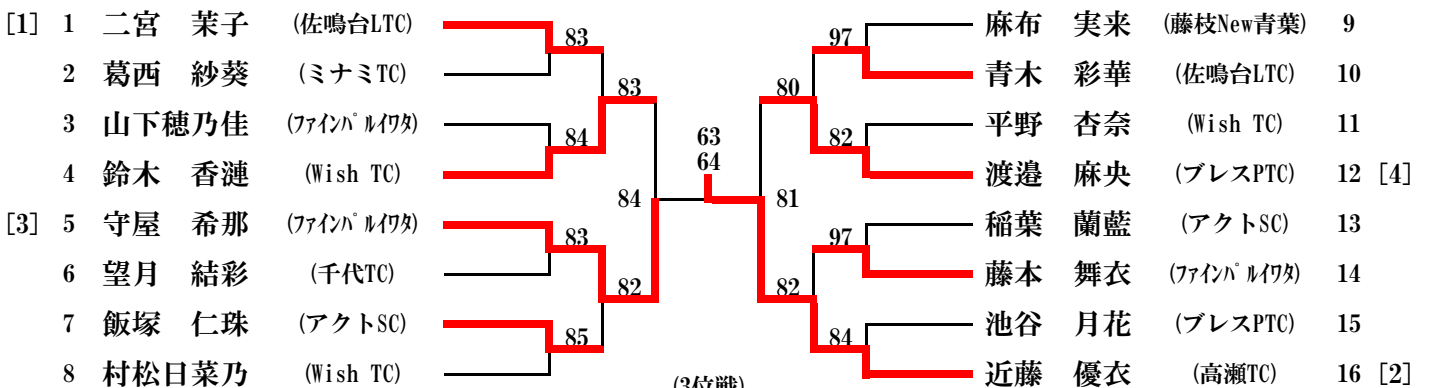

17歳以下男子B

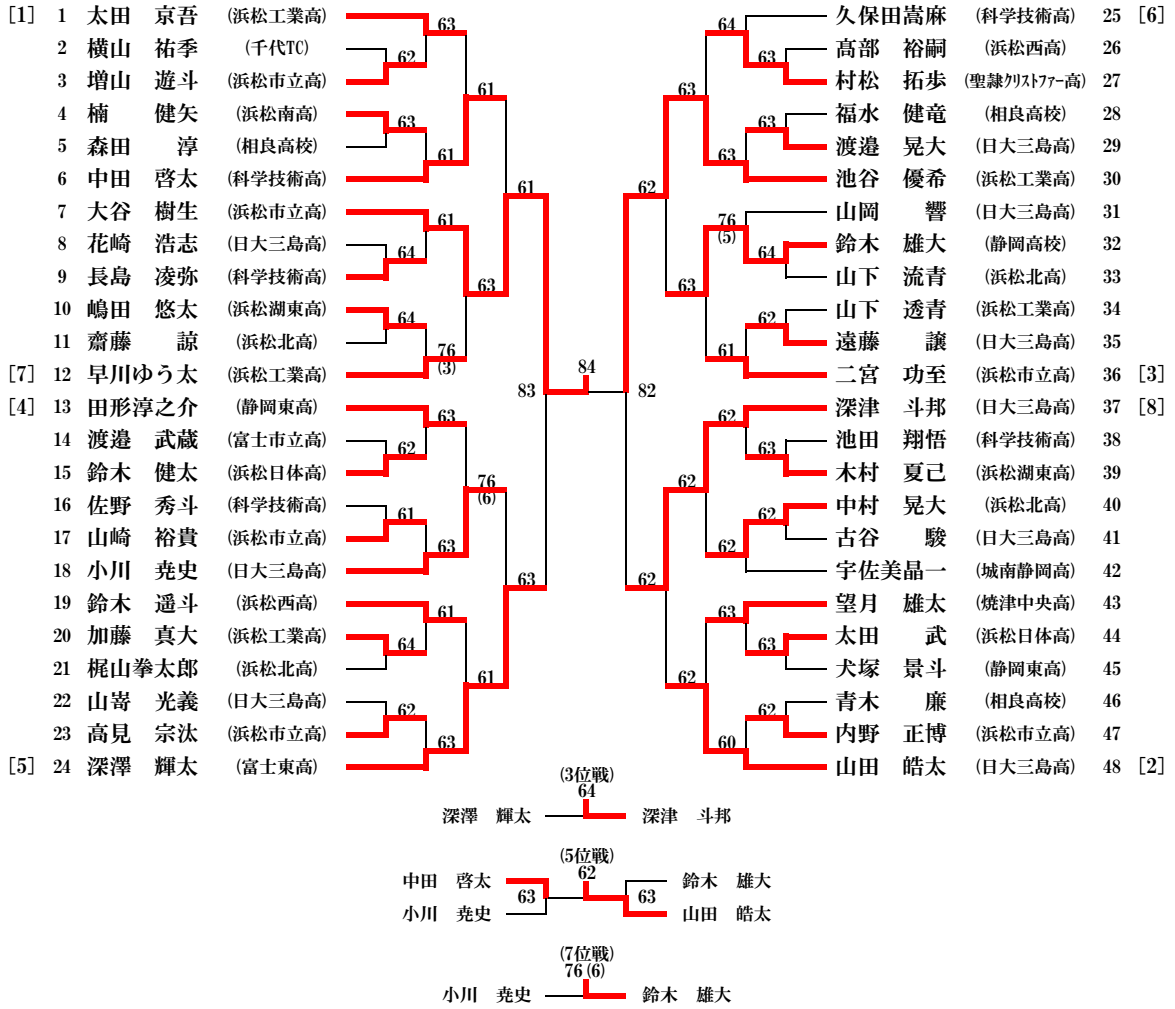

15歳以下男子B

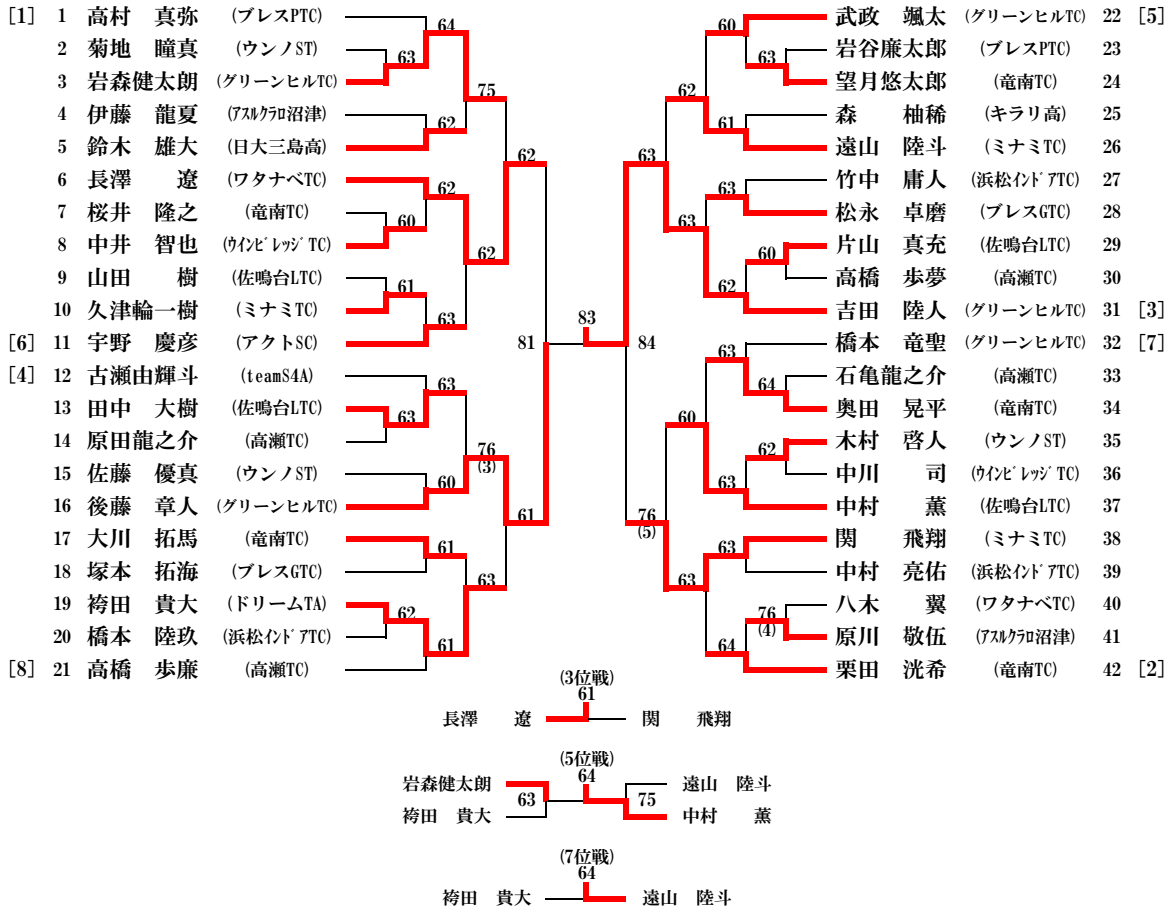

13歳以下男子B

[1]	1	吉村悠太郎	(あおやま庭球塾)	60	池田 蒼吾	(teamS4A)	37	[7]
	2	立花 崇士	(駿河台LTC)	75	橋本 侑門	(アイTC)	38	
	3	鈴木 大稀	(NWTC)		松澤 大和	(アスクラ沼津)	39	
	4	加藤 琉生	(ウインレヅTC)	61	岩堀 翔真	(Wish TC)	40	
	5	菊地 泰志	(イシバシTG)		漆畑 暎登	(ベルTS)	41	
	6	狩野 公希	(高瀬TC)	60	水野 広隆	(高瀬TC)	42	
	7	海野 隼都	(ウンノST)		加茂川皓己	(ウンノST)	43	
	8	三田 悠司	(アスクラ沼津)	60	鈴木 唯斗	(ドリームTA)	44	
	9	井上 正貴	(静清GTC)		吉村 有平	(ウインレヅTC)	45	
	10	瀧口 直柔	(NWTC)	60	秋山 潤	(アイTC)	46	
	11	中井 晴希	(ウインレヅTC)		大塚 真矢	(TAS)	47	
	12	鈴木 應介	(浜松インドアTC)	76 (4)	小澤 優	(佐鳴台LTC)	48	
	13	大石 涼太	(ウインレヅTC)	76 (2)	後藤 以心	(ウインレヅTC)	49	
	14	渡邊 峻平	(竜南TC)	64	鈴木 真拓	(駿河台LTC)	50	
	15	小城 立樹	(マインドサンTC)		柳下 太一	(竜南TC)	51	
	16	大石 慧	(ウインレヅTC)	76 (7)	川中 隼太	(グリーンヒルTC)	52	
	17	菊地 健斗	(ミリアール静岡)	61	堤 逸牙	(ドリームTA)	53	
[5]	18	藤堂 哲也	(プレスGTC)		狩野 颯太	(あおやま庭球塾)	54	[3]
[4]	19	塩崎 凱世	(アスクラ沼津)		高柳 恭平	(萩丘TC)	55	[6]
	20	久保山友翔	(ベルTS)	61	五條 克則	(藤枝New青葉)	56	
	21	大川 陽平	(駿河台LTC)		服部 裕太	(アクトSC)	57	
	22	谷澤 林輝	(あおやま庭球塾)	W.O	谷守 瞬	(アスクラ沼津)	58	
	23	渡邊 悠斗	(ワタナベTC)		吉田 和真	(浜松インドアTC)	59	
	24	鈴木 一颯	(アイTC)	61	本杉 一喜	(グリーンヒルTC)	60	
	25	三武 大修	(一藤庭球会)	60	久保川玲音	(竜南TC)	61	
	26	村川 颯汰	(時之栖TC)	61	海野 遼	(ウンノST)	62	
	27	小田原 快	(ウインレヅTC)		徳永 壮大	(浜松インドアTC)	63	
	28	阿部 素頼	(ワタナベTC)	61	渡邊 海里	(ワタナベTC)	64	
	29	石塚 陽大	(ウインレヅTC)	62	村田 優樹	(One TA)	65	
	30	青野 優大	(竜南TC)	61	大木 浩輔	(アスクラ沼津)	66	
	31	野島愛強志	(NWTC)		服部 洋太	(アイTC)	67	
	32	増田 遥斗	(アイTC)	60	野木 飛佑	(時之栖TC)	68	
	33	田中 柊介	(アクトSC)	75	田中 駿成	(ウインレヅTC)	69	
	34	鈴木 碧洋	(高瀬TC)	63	久野 航希	(One TA)	70	
	35	染矢 暖斗	(静清GTC)	64	田畑 俊汰	(あおやま庭球塾)	71	
[8]	36	大石 翔太	(グリーンヒルTC)		伊熊 成佑	(teamS4A)	72	[2]

(3位戦)
63
阿部 素頼 — 吉村 有平

(5位戦)
64
藤堂 哲也 — 狩野 颯太
63 — 76 (2)
小田原 快 — 伊熊 成佑

(7位戦)
64
藤堂 哲也 — 伊熊 成佑

11歳以下男子B

[1]	1	柴田 稜太	(清水LTC)	62		60	伝 強志	(佐鳴台LTC)	41	[5]
	2	根本 悠里	(アスクラ沼津)	62		75	片川 陽琉	(駿河台LTC)	42	
	3	黒田 響生	(佐鳴台LTC)		75	61	阿部 素瞭	(ワタナベTC)	43	
	4	染宮 柊斗	(藤枝New青葉)	76		75	杉本 湧	(アクトSC)	44	
	5	森下 憂星	(ワタナベTC)	(4)			松田 一希	(ウンノST)	45	
	6	和泉斗海也	(さくらTC)	60		76	鈴木 脩真	(アスクラ沼津)	46	
	7	油上 知暉	(竜南TC)		62	61	大谷 和之	(時之栖TC)	47	
	8	臼井 和寿	(イシバシTG)	61		61	山口 瑛作	(佐鳴台LTC)	48	
	9	田中 伊織	(アクトSC)		64	64	春岡 浩介	(竜南TC)	49	
	10	和田 脩甫	(Wish TC)				石橋 理一	(千代TC)	50	
	11	塩野 健志	(ドリームTA)		62	62	相原 風城	(ブレスPTC)	51	
	12	吉田 崇人	(フィンハムワカ)	61		75	増井 晴久	(袋井クラウ)	52	
	13	稲葉 健太	(高瀬TC)		60	64	奥田 祥平	(ウインレッジTC)	53	
	14	長島 佳祐	(アクトSC)		64	60	永嶋 煌	(高瀬TC)	54	
	15	小松 優生	(萩丘TC)		62	63	赤堀 瑛音	(竜南TC)	55	
	16	松井慎之助	(NWTC)	60		64	飯田 浩輔	(アクトSC)	56	
	17	細谷 暖	(アスクラ沼津)		64	60	下村 海斗	(イシバシTG)	57	
	18	杓谷 響	(ウンノST)	64		61	鈴木 琉唯	(NWTC)	58	
	19	和田 亜城	(佐鳴台LTC)		61	60	原田 大夢	(佐鳴台LTC)	59	
[7]	20	渡邊 匠	(Wish TC)		83	84	林 優太郎	(駿河台LTC)	60	[4]
[3]	21	大庭 結心	(フィンハムワカ)	60		61	松永 多惟	(ブレスGTC)	61	[8]
	22	星野 太我	(アイTC)	W.O		64	川中 光来	(グリーンヒルTC)	62	
	23	高田 兜	(アスクラ沼津)		64	61	宮本 隆平	(清水LTC)	63	
	24	袴田 羽琉	(佐鳴台LTC)		64	64	宇野 輝彦	(アクトSC)	64	
	25	石塚 健大	(ウインレッジTC)		64	75	田中 蒼大	(ウンノST)	65	
	26	増田 誠也	(ブレスPTC)	61		60	尾原 泰雅	(ブレスGTC)	66	
	27	秋山 斗吾	(アクトSC)		63	60	曾根原悠生	(アクトSC)	67	
	28	辻 颯太郎	(竜南TC)	64		61	藤川 翔也	(アスクラ沼津)	68	
	29	鈴木 力稀	(NWTC)		61	62	白尾 周大	(佐鳴台LTC)	69	
	30	大西 陽也	(Ohara TC)		63	61	本多 諒大	(あおやま庭球塾)	70	
	31	足立 周平	(萩丘TC)		61	60	水野 琉成	(アイTC)	71	
	32	加藤 煌大	(本日庭球日)	61		63	青葉 泰志	(NWTC)	72	
	33	渡邊 湧日	(ブレスGTC)		62	63	長束 裕斗	(竜南TC)	73	
	34	小木 涼平	(Wish TC)		62	61	中津川陽夢	(佐鳴台LTC)	74	
	35	大坪 勇斗	(グリーンヒルTC)		62	76	加藤 滉大	(TAS)	75	
	36	芦川 大介	(アクトSC)		62	(5)	野本 楓太	(ウンノST)	76	
	37	田中 陽	(竜南TC)		61	60	太田航太郎	(ウインレッジTC)	77	
	38	鈴木 陽也	(ウンノST)	61		61	住吉 佑太	(アクトSC)	78	
	39	佐藤 僚城	(千代TC)		62	60	杉浦 拓真	(萩丘TC)	79	
[6]	40	藤井 爽守	(Wish TC)				佐野 尚哉	(TAS)	80	[2]

(3位戦)
62
渡邊 匠 ———— 本多 諒大

(5位戦)
64
和泉斗海也 ———— 原田 大夢
64 ———— 61
増田 誠也 ———— 中津川陽夢

(7位戦)
62
和泉斗海也 ———— 中津川陽夢

17歳以下女子B

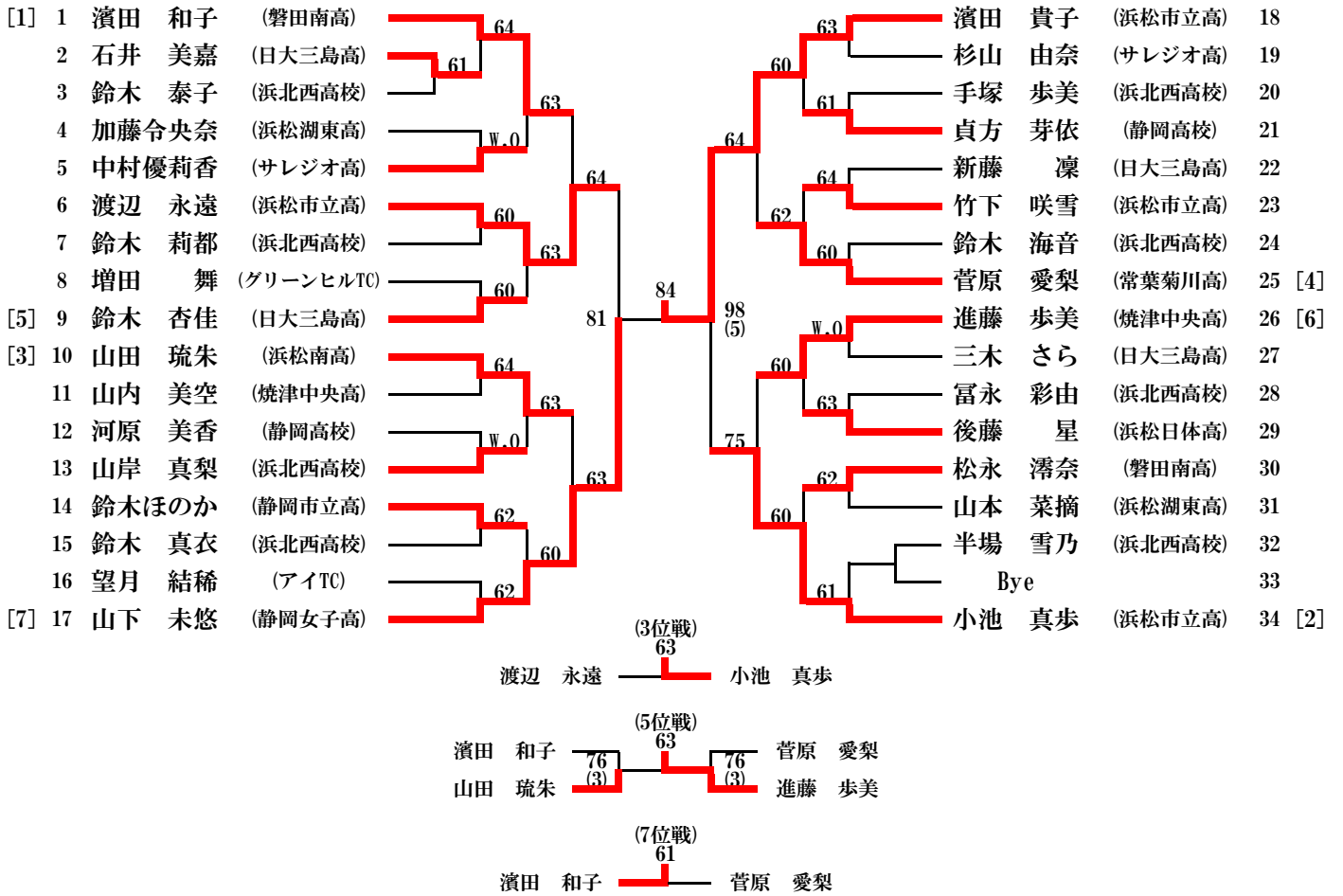

15歳以下女子B

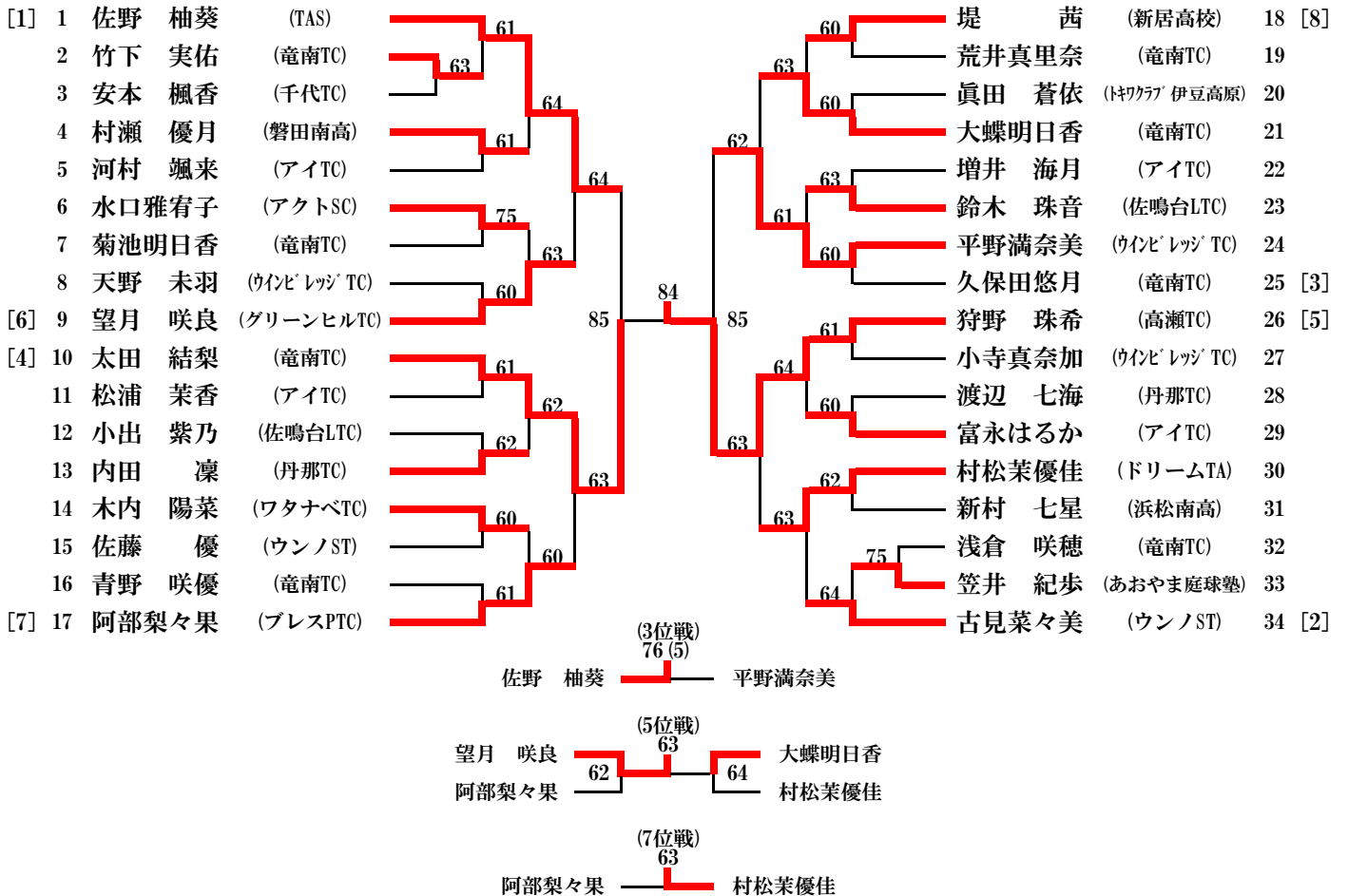

13歳以下女子B

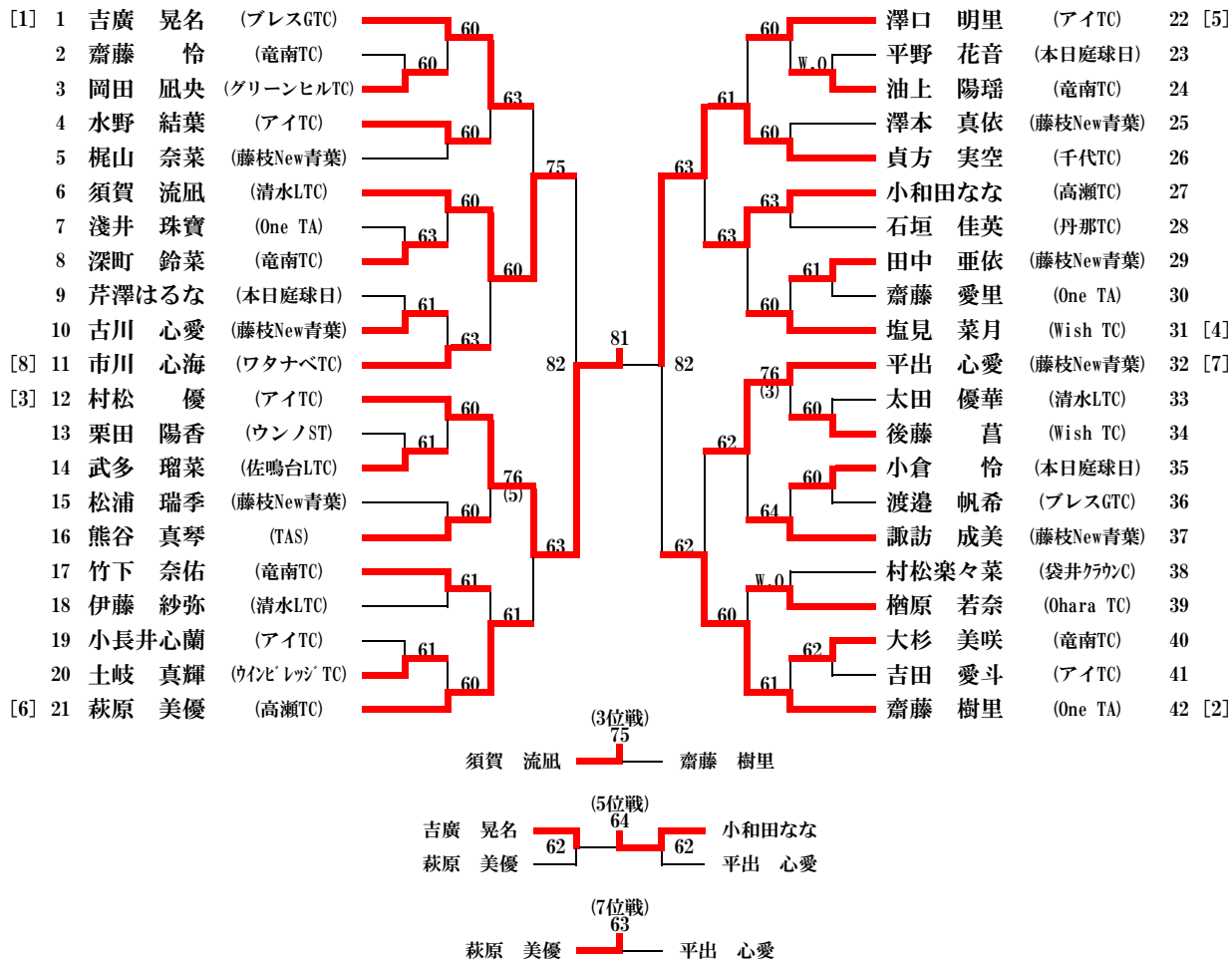

11歳以下女子B

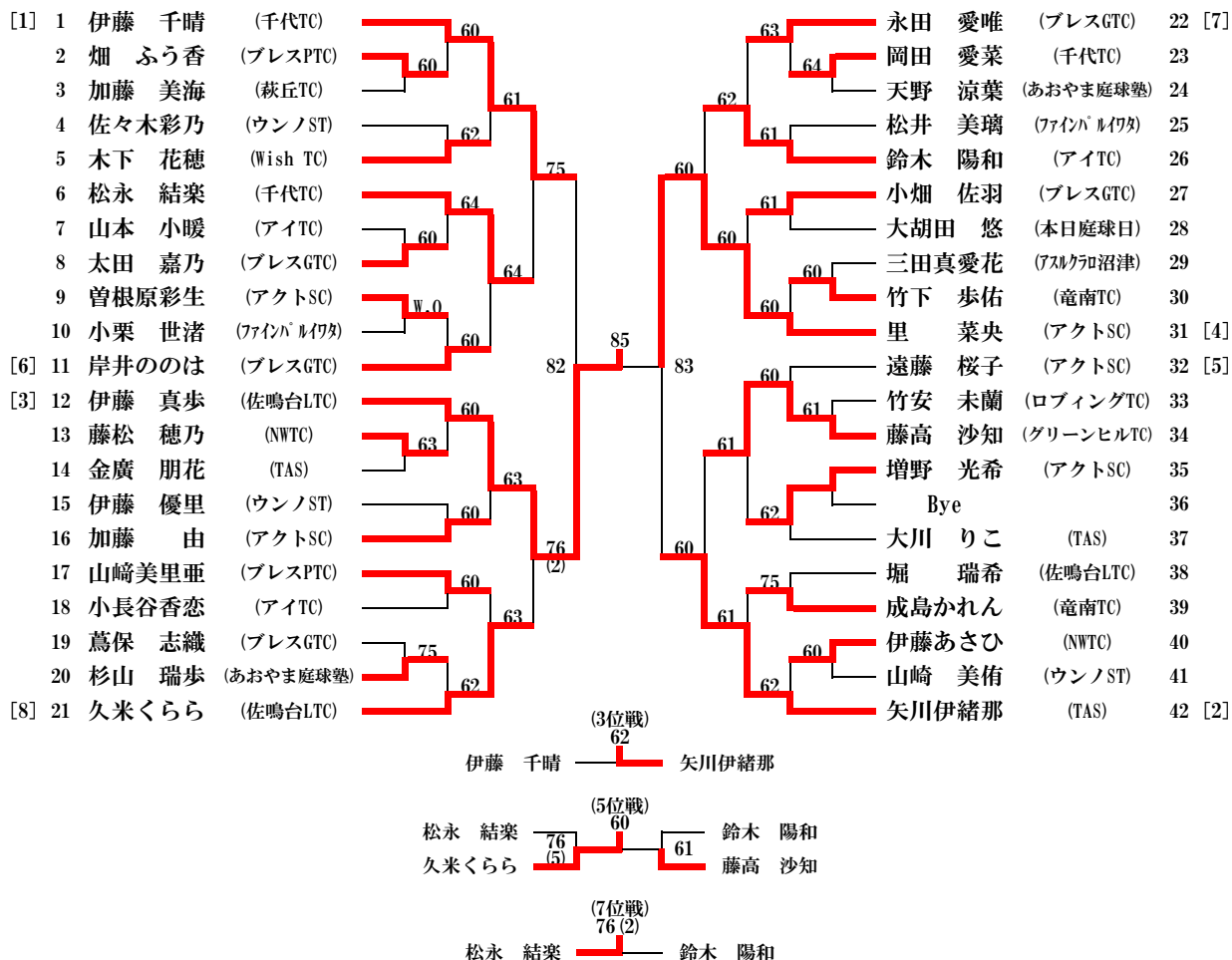

9歳以下男子A

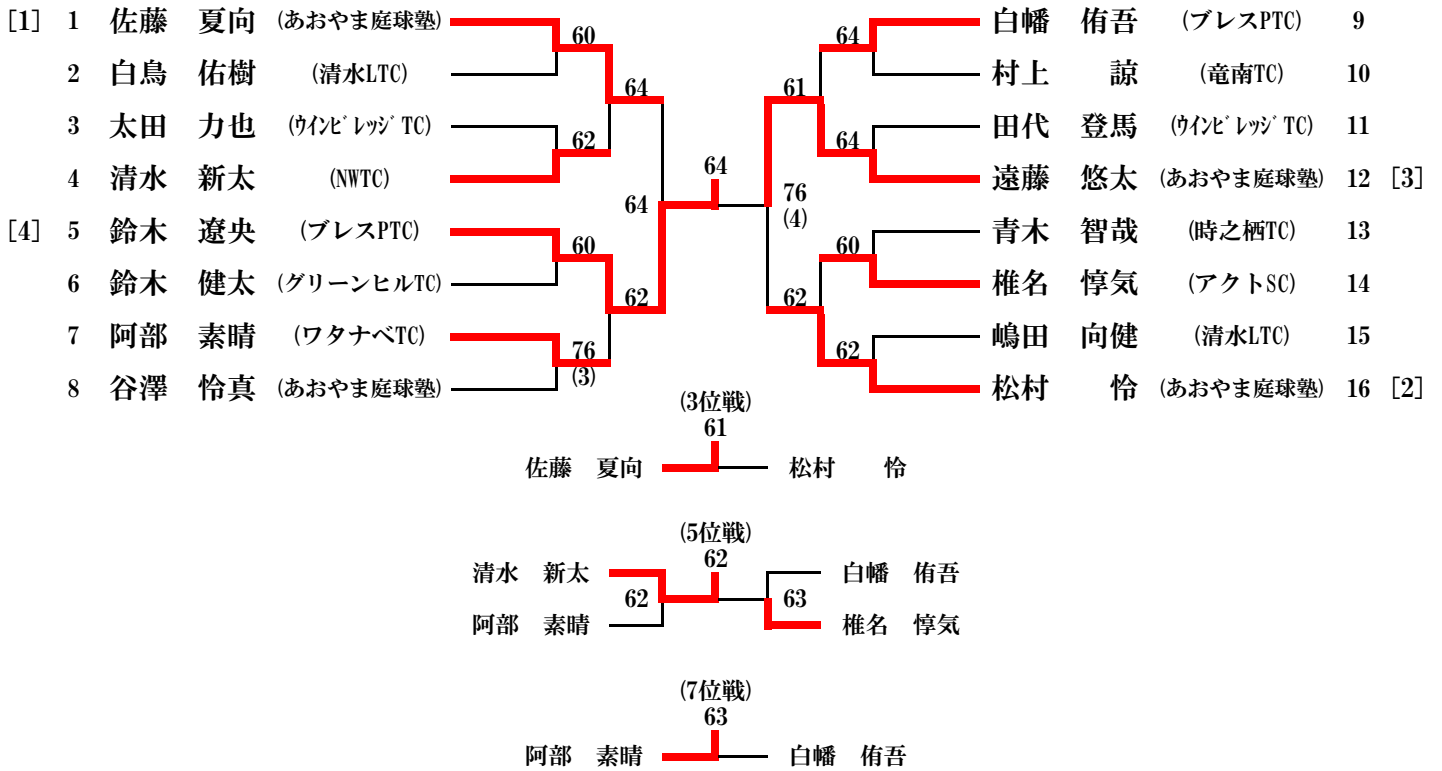

9歳以下男子B

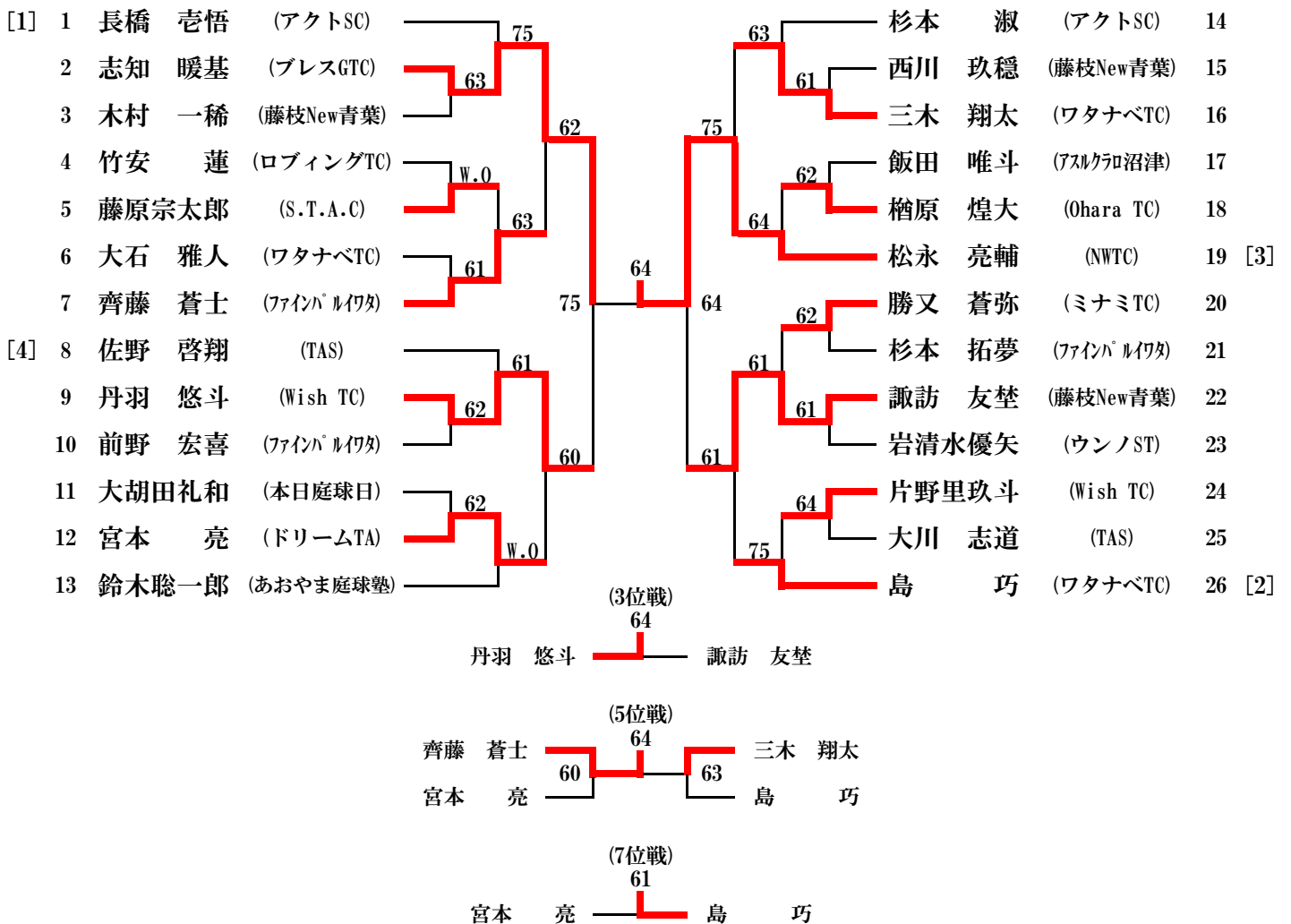

9歳以下女子A

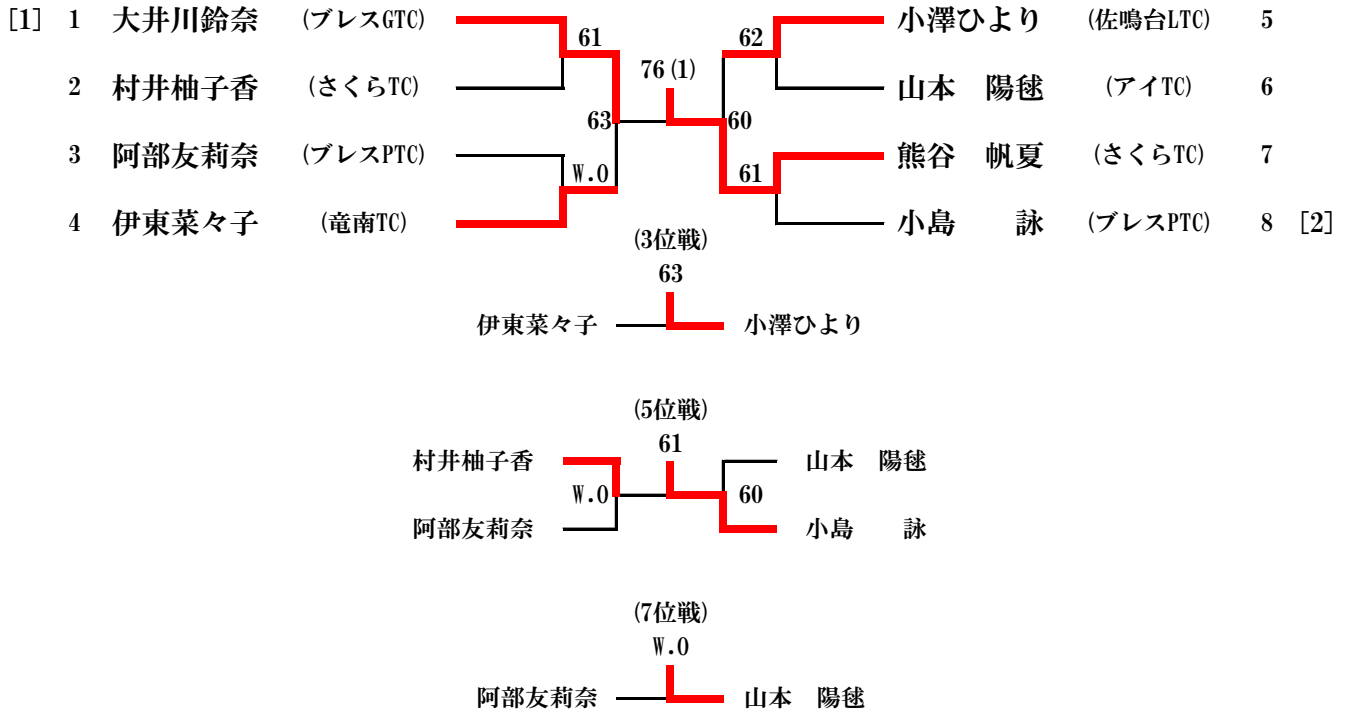

9歳以下女子B

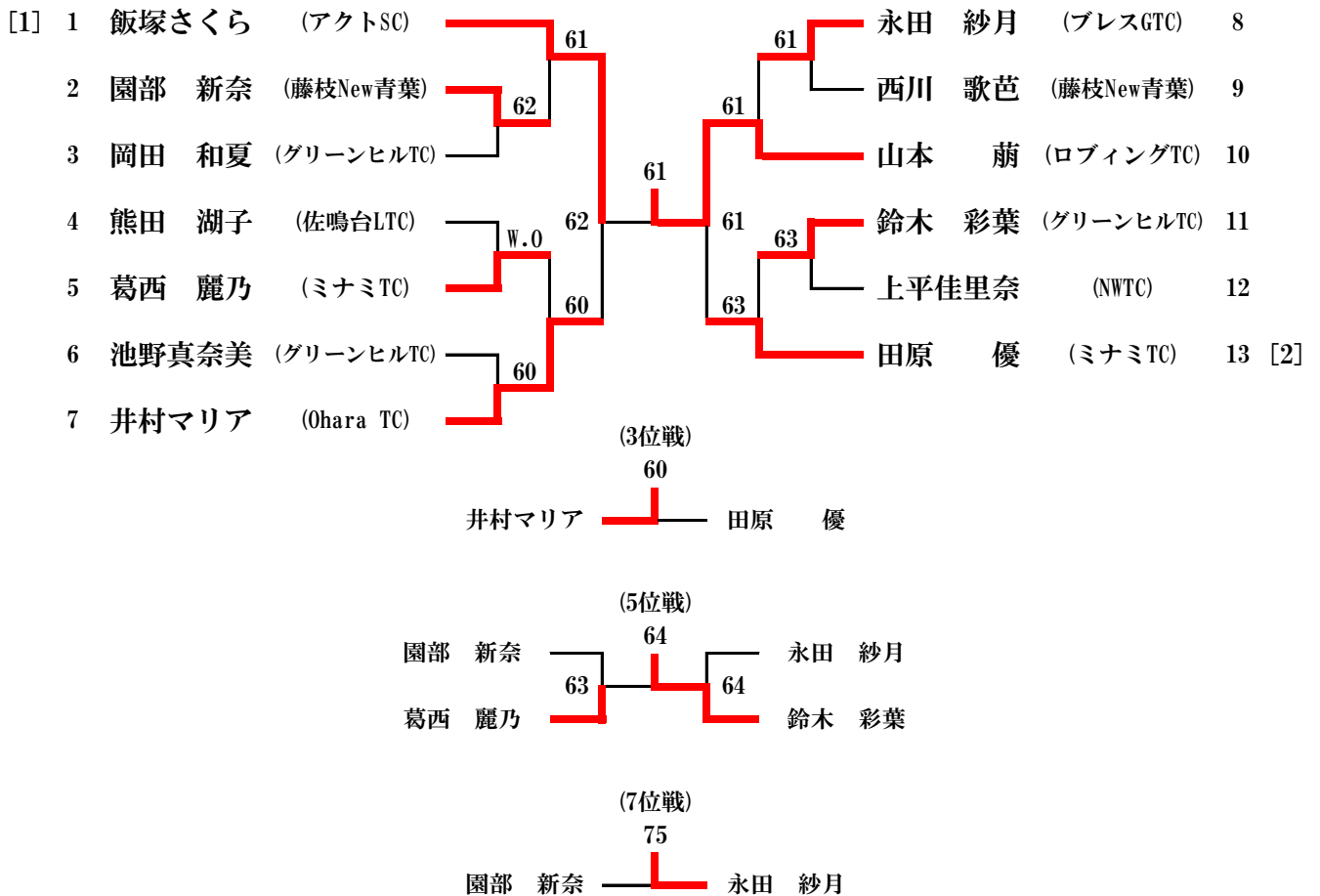

17歳以下男子ダブルス

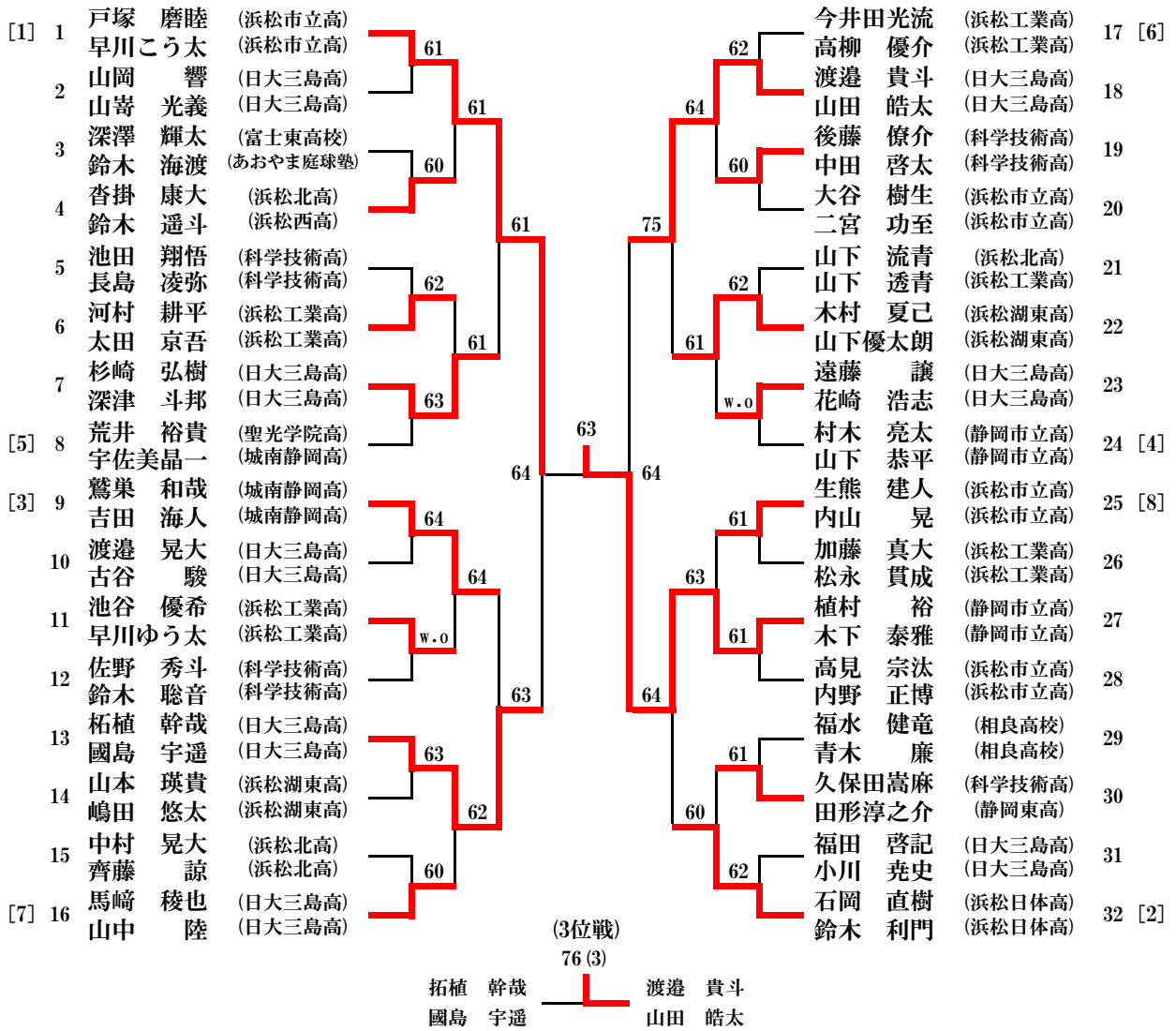

17歳以下女子ダブルス

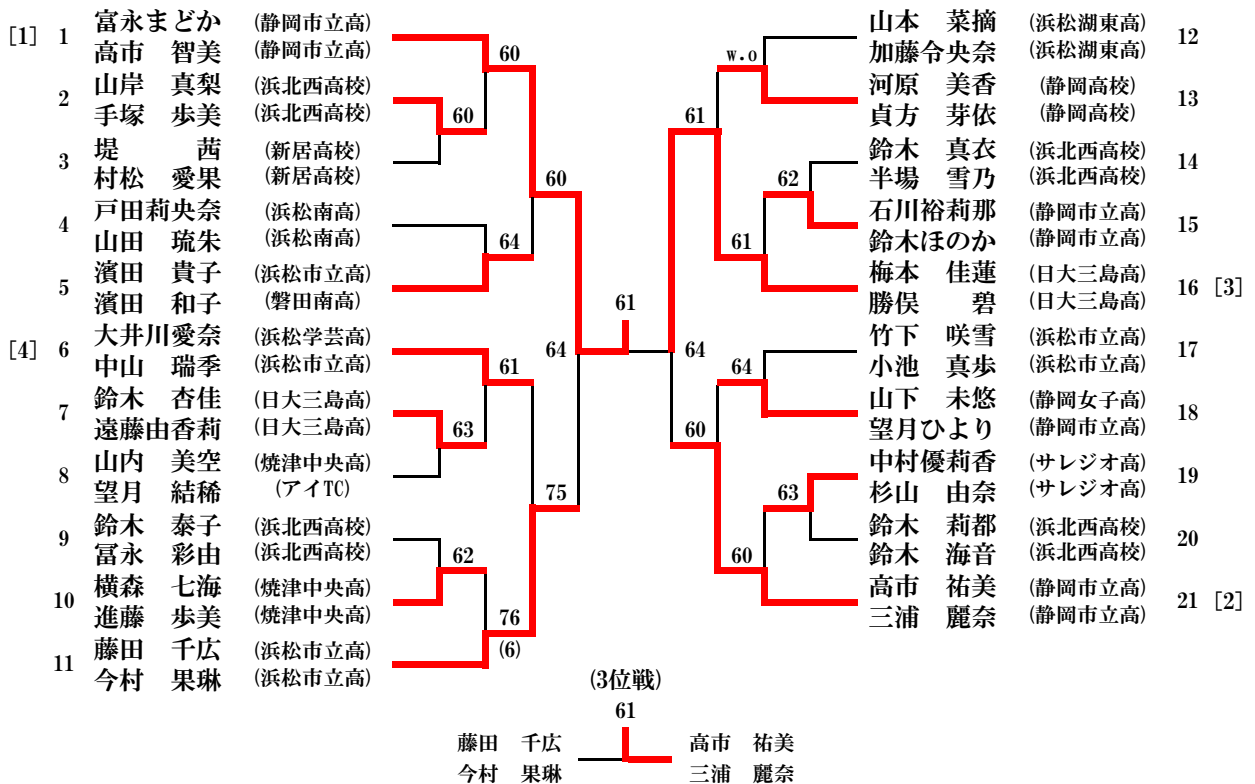

15歳以下男子ダブルス

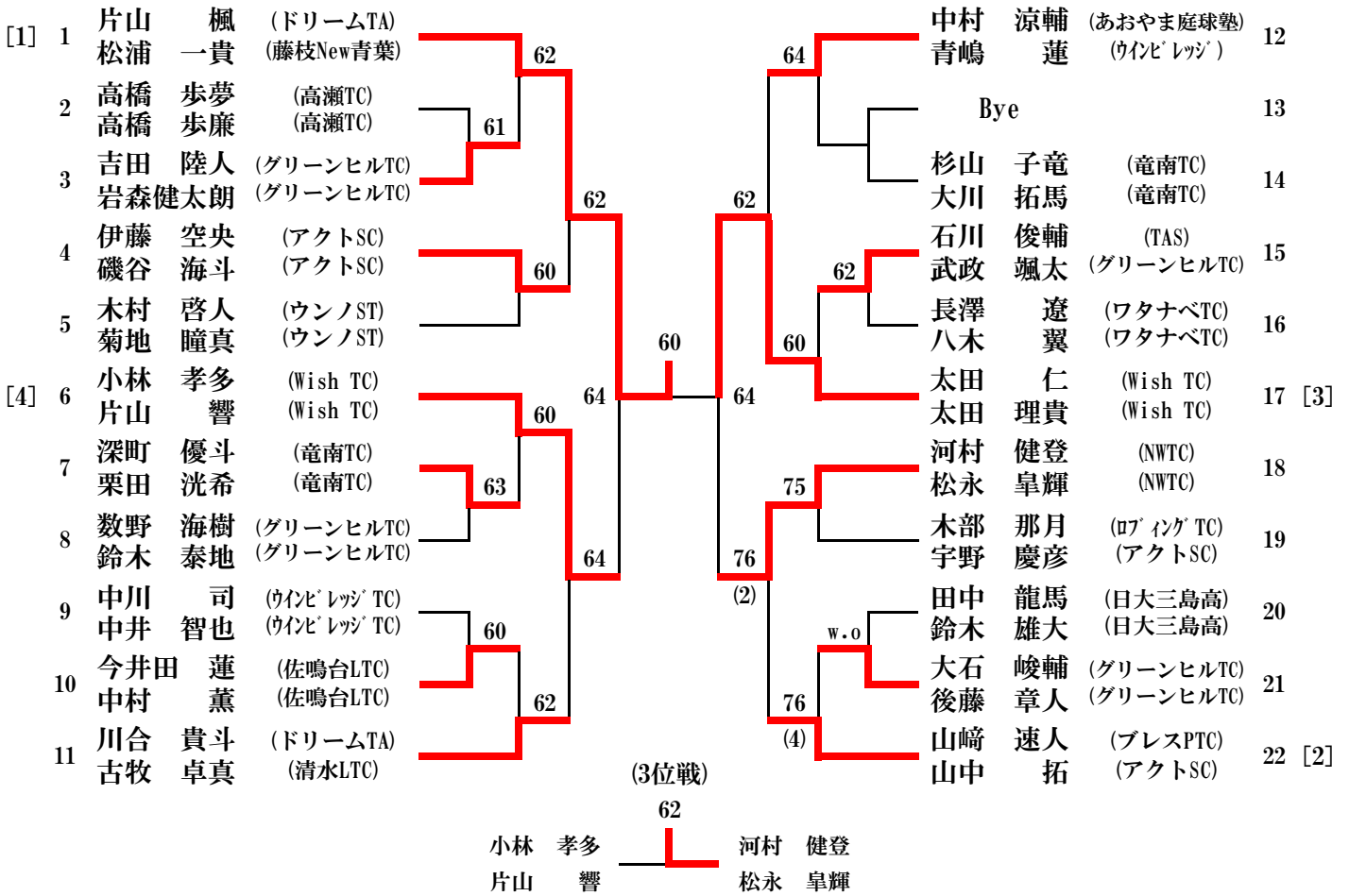

15歳以下女子ダブルス

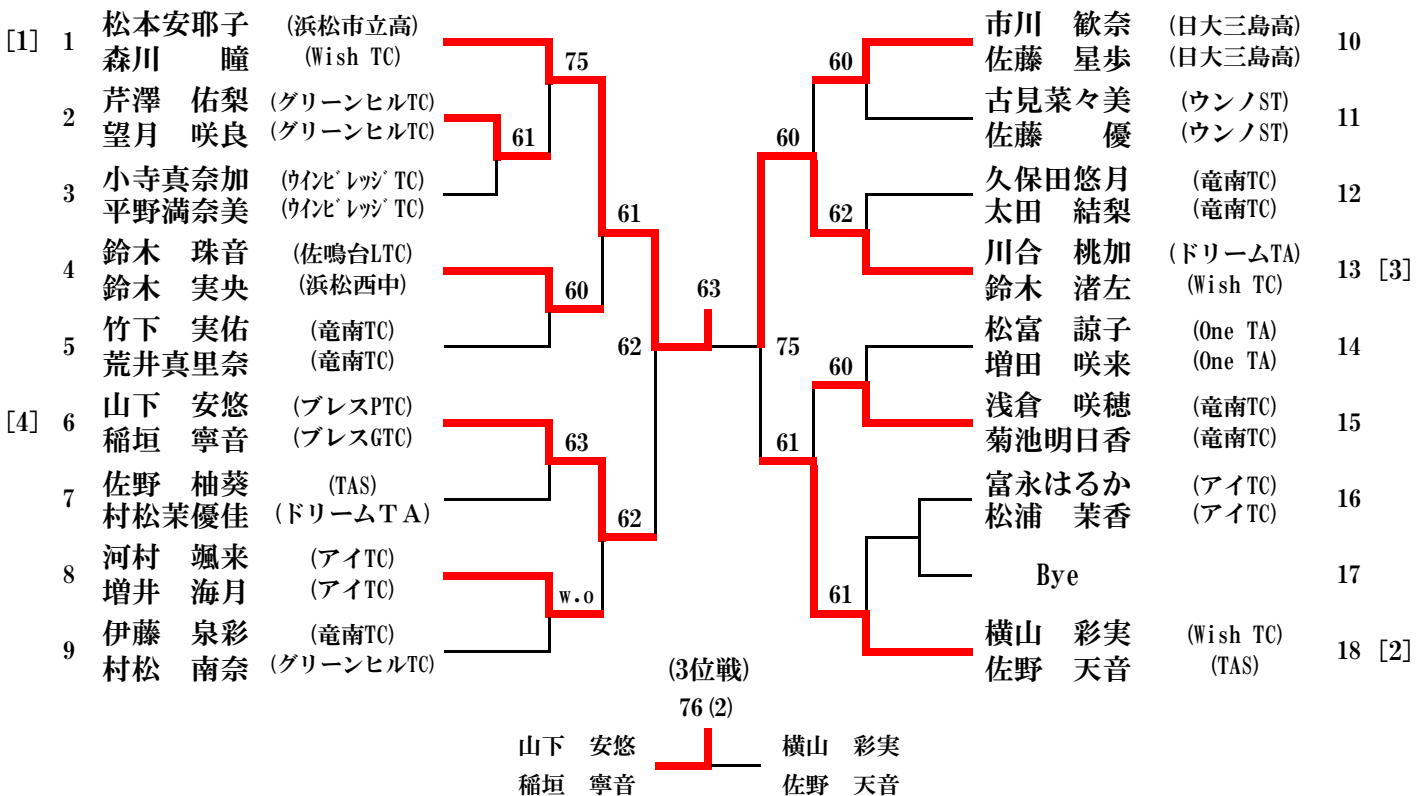

13歳以下男子ダブルス

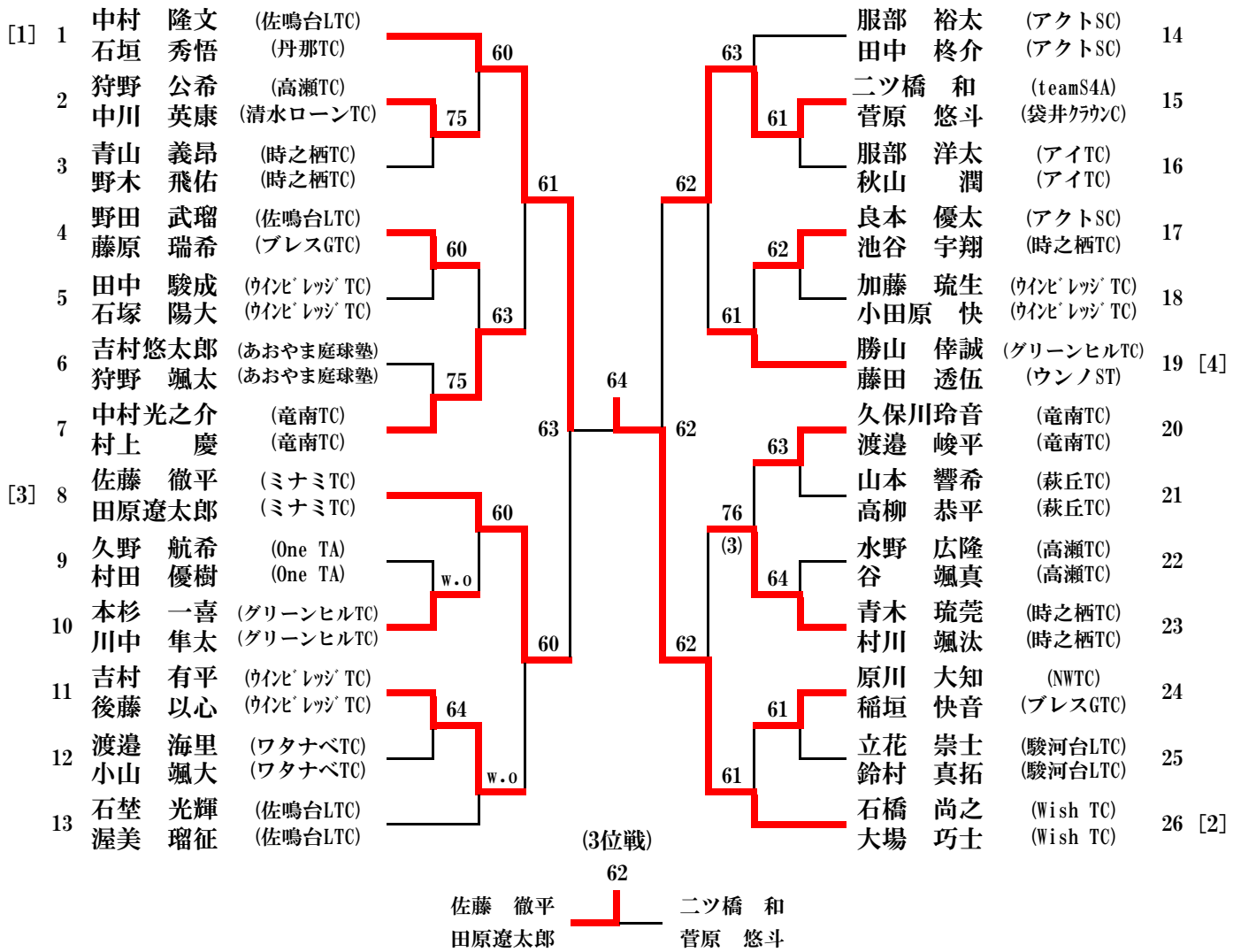

13歳以下女子ダブルス

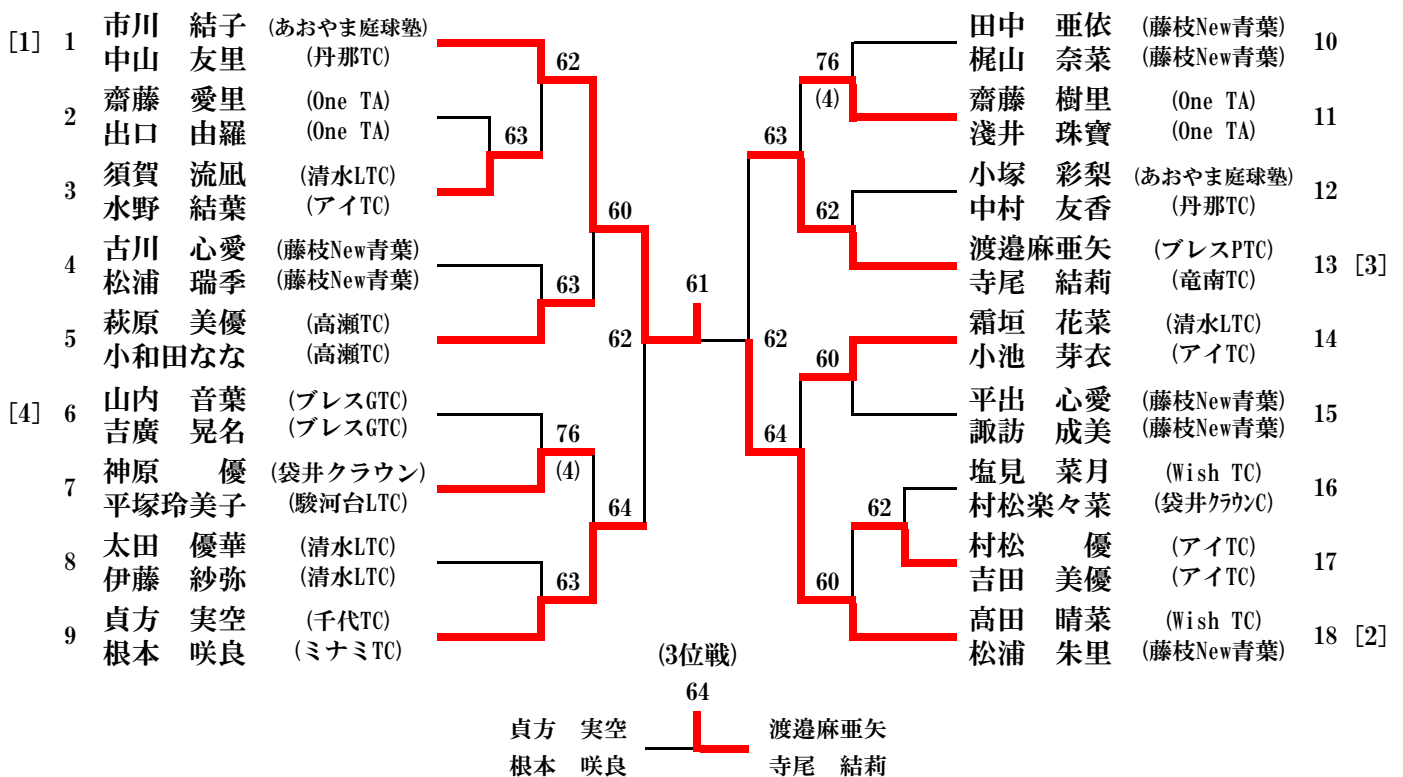

11歳以下男子ダブルス

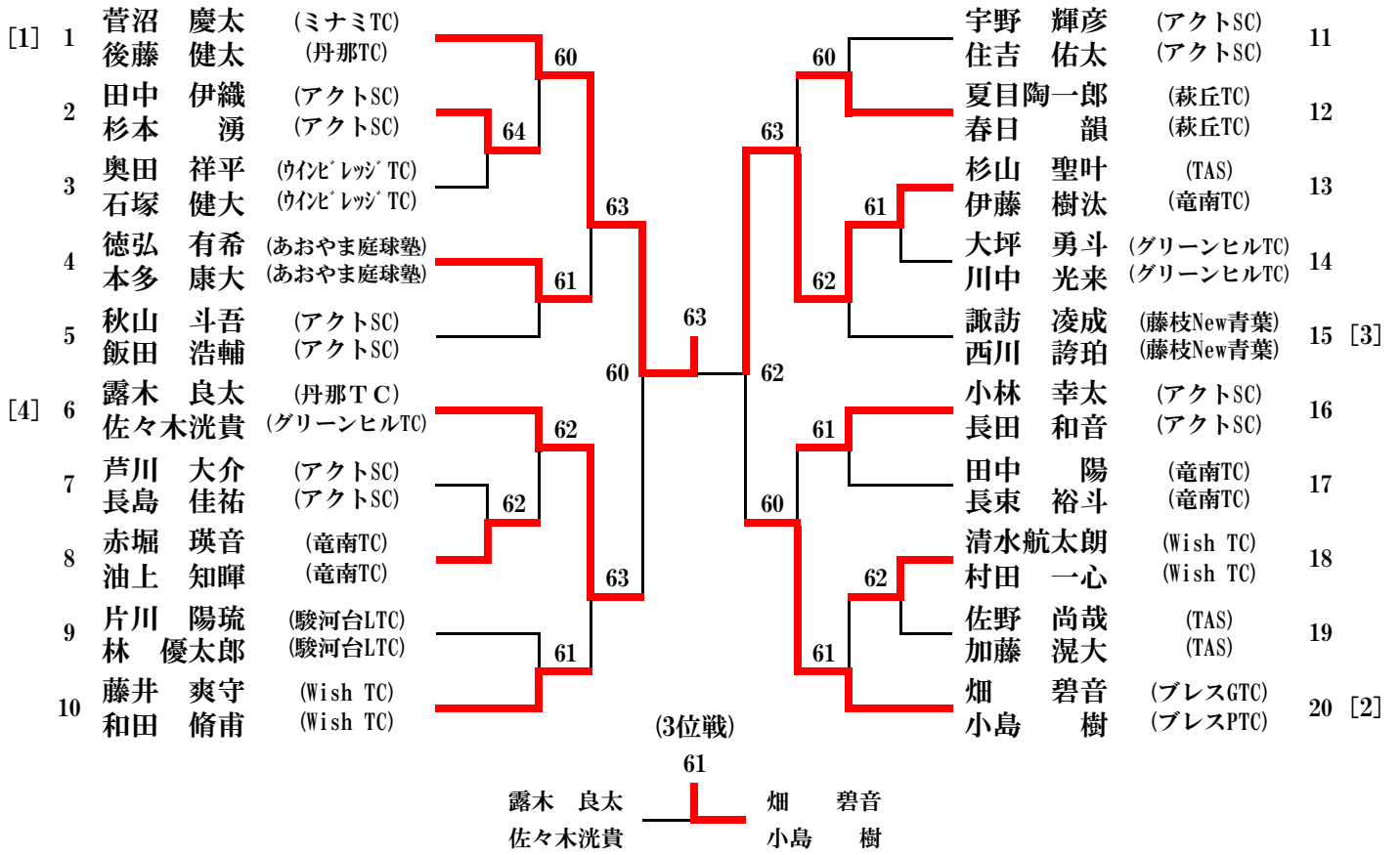

11歳以下女子ダブルス

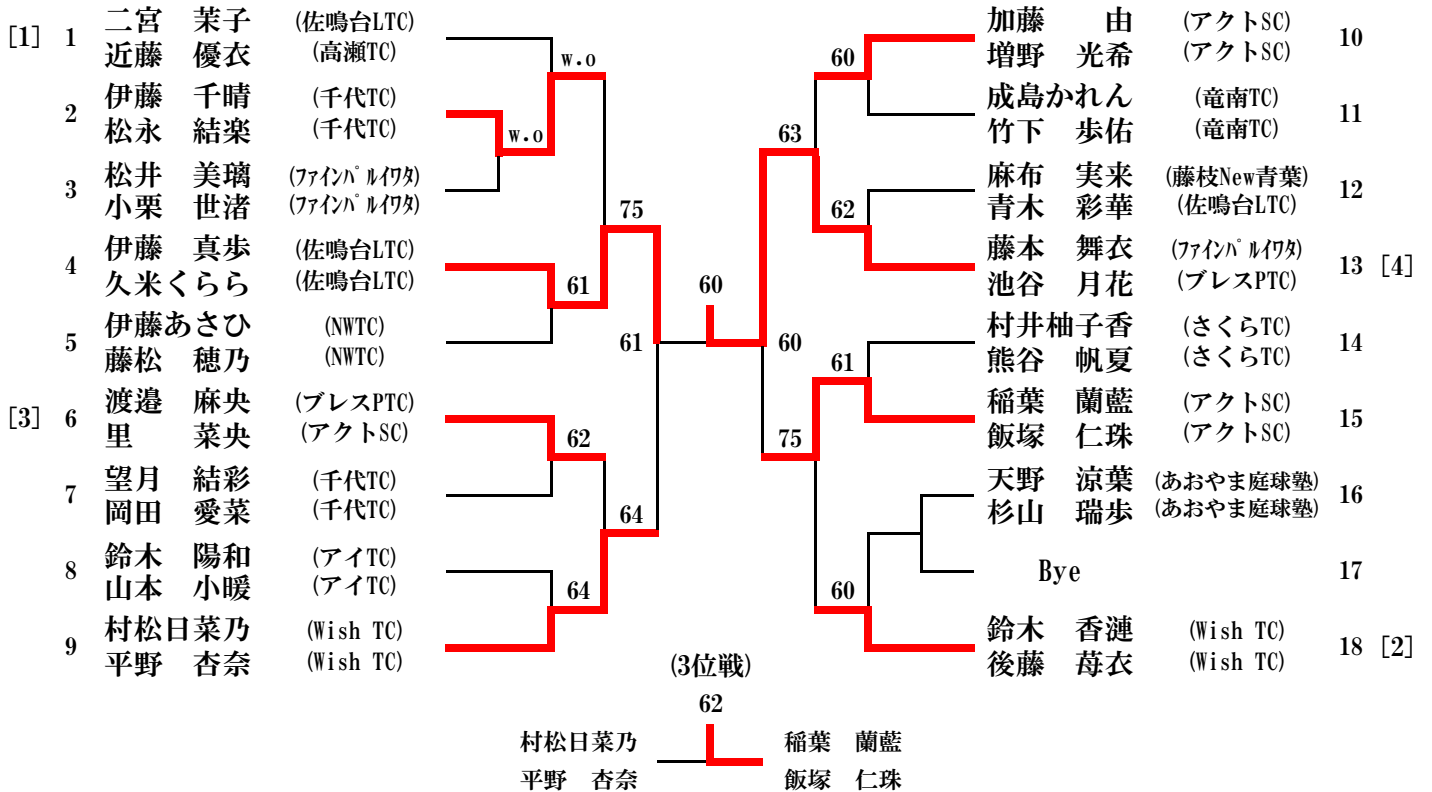

歴代優勝者

回/種目	10歳以下		12歳以下		14歳以下		16歳以下	
	男子	女子	男子	女子	男子	女子	男子	女子
第1回	杉田 光徳 (竜南TC)	野村 靖子 (三保黒潮)	伊東 新 (竜南TC)	橋本 純子 (藤枝ORTC)	小林 忠樹 (竜南TC)	禰津 文 (つま恋)		
第2回	石川雄二郎 (藤枝ORTC)	八木 薫 (竜南TC)	杉田 光徳 (竜南TC)	橋本江理子 (御殿場STC)	伊東 新 (竜南TC)	橋本 純子 (藤枝ORTC)	真砂 隆 (竜南TC)	小林 玲子 (沼津RTC)
第3回	沢田健二郎 (笹川TC)	望月 寛子 (竜南TC)	富澤 弘人 (竜南TC)	八木 薫 (竜南TC)	日置 映正 (富士岳南)	橋本江理子 (御殿場STC)	伊東 新 (竜南TC)	橋本 純子 (藤枝ORTC)
第4回	辰井 充 (三保黒潮)	橋本 千華 (御殿場STC)	石川雄二郎 (藤枝ORTC)	望月 寛子 (竜南TC)	杉田 光徳 (竜南TC)	八木 昭味 (竜南TC)	岡部 淳 (西奈TC)	橋本 純子 (藤枝ORTC)
第5回	小野田倫久 (竜南TC)	高瀬 礼美 (千代TC)	山田 淳司 (TC大原野)	関口 知子 (千代TC)	長屋 秀吾 (木曾川LTC)	望月 寛子 (竜南TC)	鈴木 一正 (焼津中央高)	
第6回	高橋 武司 (富士岳南)	稲森 結子 (千代TC)	小泉 徳久 (三保黒潮)	宗野 明子 (竜南TC)	大橋 毅 (千代TC)	橋本 千華 (御殿場STC)	渡邊 崇広 (千代TC)	橋本江理子 (御殿場STC)
第7回	石上 陽介 (高瀬TP)	大石 綾之 (三保黒潮)	中川 儀昭 (浜松インドア)	高瀬 礼美 (高瀬TP)	高橋 孝徳 (富士岳南)	内藤 雅子 (竜南TC)	安本 敬介 (静岡高)	上野由加里 (春日井TS)
第8回	中村 尚之 (ウィンビレッジ)	伊東千佐世 (竜南TC)	角田 博幸 (ミナミTC)	大石 綾之 (三保黒潮)	小野田倫久 (竜南TC)	内藤 雅子 (竜南TC)		
第9回	樋口 慧志 (オレンヂTC)	大石佳緒里 (三保黒潮)	水野 浩行 (フェスタ)	加藤 由衣 (春日井TS)	天野雄一郎 (やいざマリン)	海野妃佐子 (竜南TC)	小野田倫久 (竜南TC)	高瀬 礼美 (高瀬TP)
第10回	漆畑 大智 (竜南TC)	水野 麻里 (フェスタ)	富田 圭吾 (三保黒潮)	谷川 美穂 (パピーTC)	鈴木 貴裕 (三保黒潮)	尾藤 友美 (高瀬TP)	佐竹 君仁 (竜南TC)	高瀬 礼美 (高瀬TP)
第11回	城下 孝行 (NWTC)	大見 由香 (刈谷TP)	城下 正則 (NWTC)	大見 映理 (刈谷TP)	石上 陽介 (高瀬TP)	伊東千佐世 (竜南TC)	早川史久馬 (刈谷TP)	井上 安里 (森口TS)
第12回	渡邊 隼 (パピーTC)	城下亜希子 (NWTC)	城下 孝行 (NWTC)	水野 麻里 (フェスタ)	城下 正則 (NWTC)	大見 映理 (刈谷TP)	石上 陽介 (高瀬TP)	伊東千佐世 (竜南TC)
第13回	鳥屋 智大 (木曾川LTC)	城下亜希子 (NWTC)	西澤 達彦 (竜南TC)	石原 伶奈 (三保黒潮)	木村 剛典 (ホワイトTC)	水野 麻里 (フェスタTC)	石田 貴大 (ウィンビレッジ)	渥美 まゆ (NWTC)
第14回	増田 兆孝 (グリーンヒル)	山内 美幸 (NWTC)	鳥屋 智大 (木曾川LTC)	細谷 夕香 (トキワTC)	陰山 直幸 (ウィンビレッジ)	上田 絵里 (三保黒潮)	木村 剛 (ホワイトTC)	岩下 敦子 (沼津ロイヤル)
第15回	海野 健太 (ウィンビレッジ)	北出 佳那 (春日井PTC)	服部 将大 (高瀬TP)	城下亜希子 (NWTC)	山下 陽右 (竜南TC)	細谷 夕香 (トキワTC)	樋口 慧志 (アイTC)	松井 小麦 (竜南TC)
第16回	金谷 仁 (三保黒潮)	伊藤絵美子 (ミナミTC)	増田 兆孝 (グリーンヒル)	山内 美幸 (NWTC)	高田 太一 (佐鳴台LTC)	深田いづ美 (NWTC)	大畑 裕 (竜南TC)	石原 伶奈 (三保黒潮)
第17回	櫻木 裕隆 (NWTC)	増田奈央子 (グリーンヒル)	金原 良介 (佐鳴台LTC)	村松 美奈 (三保黒潮)	木下雄次郎 (NWTC)	山内 美幸 (NWTC)	服部 将大 (高瀬TP)	石原 伶奈 (三保黒潮)
第18回	木村 剛典 (プレスガーデン)	中村 彩乃 (NWTC)	海野 真司 (高瀬TP)	石塚 桃子 (NWTC)	酒井 和利 (竜南TC)	山内 美幸 (NWTC)	戸塚雄一郎 (高瀬TP)	細谷 夕香 (竜南TC)
第19回	新田 航生 (プレスガーデン)	菊川 栞 (フェスタ)	戸塚 翔三 (高瀬TP)	石田佳菜子 (佐鳴台LTC)	川口雄之亮 (三保黒潮)	村松 美奈 (三保黒潮)	松井 大和 (竜南TC)	川村 美夏 (高瀬TP)
回/種目	11歳以下		13歳以下		15歳以下		17歳以下	
	男子	女子	男子	女子	男子	女子	男子	女子
第20回	新田 航生 (プレスガーデン)	原田 実咲 (マインドサン)	海野 真司 (高瀬TP)	伊藤絵美子 (ミナミTC)	海野 健太 (高瀬TP)	石塚 桃子 (NWTC)	酒井 正利 (静岡市立高)	小山 歩美 (椙山女学中)
第21回	和久井健太 (AITC)	根本千奈美 (三保黒潮)	鈴木 啓右 (プレスガーデン)	増田奈央子 (グリーンヒル)	山崎 壮 (三保黒潮)	松山 愛 (竜南TC)	川口雄之亮 (静岡高校)	北村 茜 (NWTC)

回/種目	9歳以下		11歳以下		13歳以下		15歳以下		17歳以下	
	男子	女子	男子	女子	男子	女子	男子	女子	男子	女子
第22回	吉見 恒輝 (プレスガーデン)	古崎真帆里 (ミズノTC)	長谷川 新 (ファイナル)	古崎帆乃香 (ミズノTC)	伊藤 隆 (佐鳴台LTC)	原田 実咲 (マインドサン)	海野 真司 (高瀬TP)	中村 彩乃 (NWTC)		
第23回	高橋 卓 (袋井'球S)	脇田菜名花 (ミズノTC)	佐藤 大和 (千代TC)	八木 珠央 (駿河台LTC)	吉川 竜平 (ミズノTC)	伊熊 楓 (NWTC)	新田 航生 (小杉TS)	中村 彩乃 (NWTC)		
第24回	坂本 光 (NWTC)	大矢 希 (名古屋グリーン)	古田 海人 (小林クラブ)	鹿島 弥生 (小林クラブ)	杉浦 勝貴 (佐鳴台LTC)	新村優理子 (プレスガーデン)	夏目 脩平 (NWTC)	伊熊 楓 (NWTC)		
第25回	松田 和樹 (静岡城南)	関塚 若菜 (ファイナル)	仲 佑紀 (丹那TC)	古橋 菜奈 (プレスガーデン)	大長 俊貴 (ウィンビレッジ)	永田 真彩 (竜南TC)	田畑 元己 (ミナミTC)	高田千奈美 (佐鳴台LTC)		
第26回	鈴木 蓮 (佐鳴台LTC)	井上 美里 (萩丘TC)	松田 和樹 (静岡城南)	鈴木 南穂 (Wish TC)	仲 佑紀 (丹那TC)	鈴木 舞 (萩丘TC)	伊東 伸紘 (竜南TC)	新村優理子 (Wish TC)		
第27回	三浦 祐太 (ベルTS)	井上 美里 (萩丘TC)	正林 知大 (佐鳴台LTC)	関塚 若菜 (ファイナル)	仲 佑紀 (丹那TC)	鈴木 梨緒 (Wish TC)	大長 俊貴 (ウィンビレッジ)	戸塚 祐実 (竜南TC)		
第28回	三井 駿介 (アクトSC)	松本安那子 (Wish TC)	白井 淳也 (千代TC)	富永まどか (アイTC)	正林 知大 (佐鳴台LTC)	望月 美玖 (千代TC)	根本 圭介 (高瀬カレッジ)	古橋 菜奈 (プレスガーデン)		
第29回	三井 駿介 (アクトSC)	村松 南奈 (アイTC)	田中 諒弥 (TAS)	吉岡 希紗 (ミナミTC)	石塚 善成 (佐鳴台LTC)	鈴木 南穂 (Wish TC)	古田 伊蒨 (佐鳴台LTC)	川合 希 (Wish TC)	太田 悠介 (浜松市立高)	鈴木 爽花 (富士高)
第30回	木村 浩己 (萩丘TC)	水野 頼子 (NWTC)	三井 駿介 (アクトSC)	野口 綾那 (ミナミTC)	白井 淳也 (千代TC)	富永まどか (アイTC)	松田 和樹 (高瀬カレッジ)	森島 優 (Wish TC)	宇佐美皓一 (静岡市立高)	後藤 波那 (静岡市立高)
第31回	青木 飛龍 (佐鳴台LTC)	櫻田しずか (アクトSC)	三井 駿介 (アクトSC)	真野 玲音 (ミナミTC)	三浦 祐太 (ベルTS)	吉岡 希紗 (時之栖)	長倉 謙伸 (竜南TC)	鈴木 南穂 (浜松市立高)	根本 圭介 (静岡市立高)	望月 美玖 (静岡市立高)
第32回 シングルス	後藤 健太 (アクトSC)	二宮 菜子 (佐鳴台LTC)	中村 隆文 (佐鳴台LTC)	市川 結子 (あおやま)	山崎 速人 (プレスPTC)	森川 瞳 (Wish TC)	白井 淳也 (千代TC)	吉岡 希紗 (時之栖)	若山 裕貴 (浜松南高)	関塚 若菜 (浜松市立高)
第32回 ダブルス			石垣 秀悟 (丹那TC)	市川 結子 (あおやま)	杉本 佳加 (ウノST)	野口 綾那 (ミナミTC)	白井 淳也 (千代TC)	吉岡 希紗 (時之栖)	若山 裕貴 (浜松南高)	柿澤 明里 (浜松西高)
			勝山 倅誠 (グリーンヒル)	小塚 彩梨 (あおやま)	松浦 一貴 (藤枝New青葉)	真野 玲音 (ミナミTC)	鈴木 蓮 (ドリームTA)	大井川愛奈 (プレスガーデン)	高柳 希旭 (浜松南高)	森島 優 (浜松市立高)
第33回 シングルス	春日 韻 (萩丘TC)	青木 彩華 (佐鳴台LTC)	石埜 光輝 (佐鳴台LTC)	櫻田しずか (アクトSC)	伊藤 空央 (アクトSC)	横森 夢海 (駿河台LTC)	杉本 佳加 (丹那TC)	横山 彩実 (Wish TC)	片山 樹 (静岡市立高)	富永まどか (静岡市立高)
第33回 ダブルス			青木 飛龍 (佐鳴台LTC)	櫻田しずか (アクトSC)	太田 仁 (Wish TC)	横森 夢海 (駿河台LTC)	植村 裕 (静岡市立高)	吉岡 希紗 (時之栖TC)	松田 和樹 (静岡高校)	高市 祐美 (静岡市立高)
			石埜 光輝 (佐鳴台LTC)	霜垣 花菜 (清水LTC)	小林 孝多 (Wish TC)	畑 瑠香 (プレスガーデン)	木下 泰雅 (teamS4A)	野口 綾那 (ミナミTC)	長倉 謙伸 (静岡高校)	高市 智美 (静岡市立高)
第34回 シングルスA	鈴木 遼央 (プレスPTC)	熊谷 帆夏 (さくらTC)	菅沼 慶太 (ミナミTC)	近藤 優衣 (高瀬TC)	中村 隆文 (佐鳴台LTC)	中山 友里 (丹那TC)	片山 楓 (ドリームTA)	馬淵 麻実 (プレスPTC)	鈴木 蓮 (浜松西高)	三浦 麗奈 (静岡市立高)
シングルスB	松永 亮輔 (NWTC)	山本 萌 (ロピングTC)	大谷 和之 (時之栖TC)	伊藤 真歩 (佐鳴台LTC)	吉村悠太郎 (あおやまT)	村松 優 (アイTC)	吉田 陸人 (グリーンヒルTC)	狩野 珠希 (高瀬TC)	大谷 樹生 (浜松市立高)	濱田 貴子 (浜松市立高)
第34回 ダブルス			菅沼 慶太 (ミナミTC)	藤本 舞衣 (ファイナルクラブ)	石橋 尚之 (Wish TC)	市川 結子 (あおやまT)	片山 楓 (ドリームTA)	松本安耶子 (浜松市立高)	植村 裕 (静岡市立高)	富永まどか (静岡市立高)
			後藤 健太 (丹那TC)	池谷 月花 (プレスPTC)	大場 巧士 (Wish TC)	中山 友里 (丹那TC)	松浦 一貴 (藤枝New青葉)	森川 瞳 (Wish TC)	木下 泰雅 (静岡市立高)	高市 智美 (静岡市立高)