

第68回 東海毎日ジュニアテニス選手権大会
兼
ダンロップ全国選抜ジュニア東海地域予選

主催 東海テニス協会・東海中学校テニス連盟
 主管 愛知県テニス協会
 後援 名古屋市教育委員会・毎日新聞社
 大会委員長 田中耕二
 ディレクター 伊東末廣
 レフェリー 小林淑一
 競技役員 宮尾英俊 中山しい木 駒田貴城 伊東敬洋 諏訪辺訓昭 成島修 山口孝子
 山田孝敏 神谷富隆 岩崎彌廣 土本幸司 崎久保清寿 馬島将人 杉浦克行
 青木俊浩 愛知県ジュニア委員 愛知県競技委員
 会場 東山公園テニスセンター：名古屋市天白区天白町八事裏山60-19 TEL 052-832-1115
 日程

18歳男子	単				3月29日(日)	1R~QF	9:00	3月30日(月)	SF・F・3位決定	9:00
	複	3月28日(土)	1R~F	9:00						
18歳女子	単				3月29日(日)	1R~QF	9:00	3月30日(月)	SF・F・3位決定	9:00
	複	3月28日(土)	1R~F	9:00						
16歳男子	単				3月25日(水)	1R~QF	9:00	3月26日(木)	SF・F・3位決定	9:00
	複	3月15日(日)	1R~F	9:00						
16歳女子	単				3月25日(水)	1R~QF	9:00	3月26日(木)	SF・F・3位決定	9:00
	複	3月15日(日)	1R~F	9:00						
14歳男子	単				3月21日(土)	1R~QF	9:00	3月22日(日)	SF・F・3位決定	9:00
	複	3月15日(日)	1R~F	10:00						
14歳女子	単				3月21日(土)	1R~QF	9:00	3月22日(日)	SF・F・3位決定	9:00
	複	3月15日(日)	1R~F	10:00						
12歳男子	単				単 3月21日(土)	1R~QF	1~28 9:00	3月22日(日)	SF・F・3位決定	9:00
	複	3月28日(土)	1R~F	10:00			29~32 10:00			
12歳女子	単				単 3月21日(土)	1R~QF	1~22 9:00	3月22日(日)	SF・F・3位決定	9:00
	複	3月28日(土)	1R~F	10:00			23~32 10:00			

競技方法 JTAルールによるセルフジャッジトーナメント

- * 単はQFまで8ゲームプロセットマッチ。SF以降は3タイブレークセットマッチ。
- 複はすべて8ゲームプロセットマッチ。
- * 試合進行は、オーダーオブプレイで行います。本部掲示板に注意してください。
- 前の試合が終了したらすみやかにコートに入ってください。
- * 全国大会出場に係る順位戦は全て8ゲームプロセットマッチ、その他は1セットマッチとします。

使用ボール ダンロップ スリクソン 2個(3セットマッチはファイナルセットでボールチェンジ)

服装 JTAトーナメント諸規則による。ロゴのサイズに注意。ウォームアップスーツは認めません。

注意事項

- 1 時間厳守。遅刻は失格とします。10分前までに本部に出席を届けてください。
- 2 試合前のウォームアップは3分以内。試合の出来る服装で行ってください。
- 3 雨天の場合でもコートに集合してください。屋内コートも使用します。
- 4 練習は、8:30から出来ますが、必ず本部の指示に従ってください。
- 当日練習コートの割当を本部にて掲示します。
- 5 試合のボールは、対戦の若い番号の選手(組)が本部で受け取って下さい。
- 試合球2個は、順位戦を除き敗者の持ち帰りとします。
- 6 試合の勝者は、すみやかに試合結果を本部に報告してください。
- 7 チェンジコートの際にスコアボードにスコアを記入してください。
- 8 ゴミは必ず持ち帰ってください。ロッカーの鍵は持ち帰らないでください。
- 9 ロビーに持ち物を置かないでください。

連絡先 東海テニス協会 〒464-0836 名古屋市千種区菊坂町2-2 シャトレ高木3A TEL052-751-0639

小林 淑一 (愛知県)誉高等学校 TEL 0568-79-7700 携帯 090-8076-6126

* 全国選抜ジュニア大会の開催要項及び申込書は、届き次第関係者にお知らせします。
 また日本テニス協会のホームページでも見ることが出来ます。
 申込書は東海テニス協会へ、地域協会締切期日までに必ず送ってください。

第68回 東海毎日ジュニアテニス選手権大会

2015/03/15-30 名古屋市 東山テニスセンター

18歳以下 男子シングルス

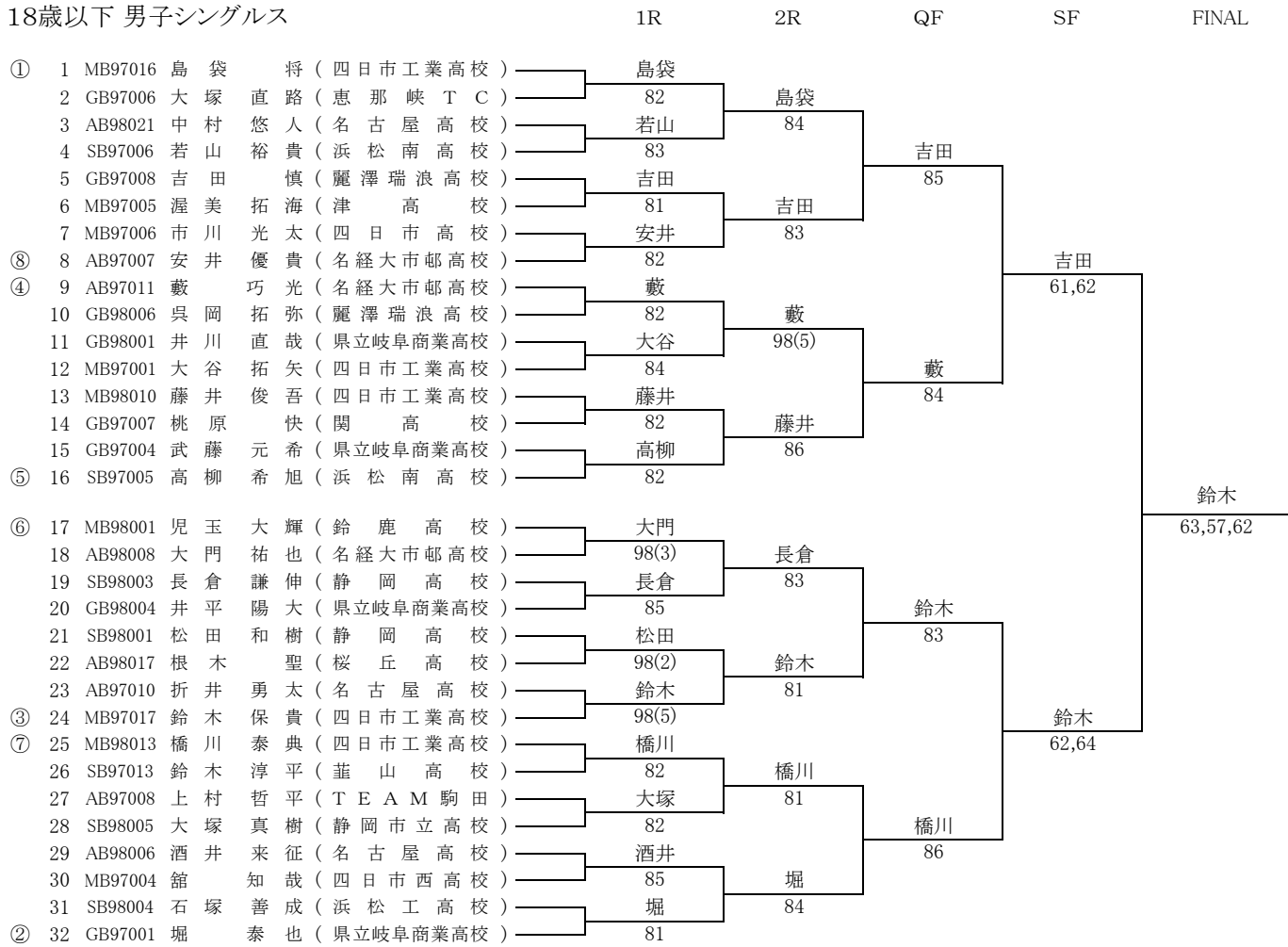

* 3位決定戦

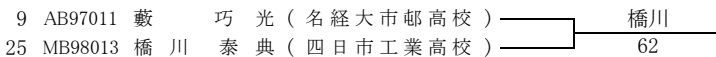

* 5位決定戦

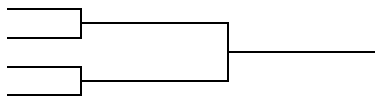

* 7位決定戦

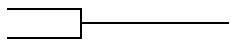

18歳以下 男子ダブルス

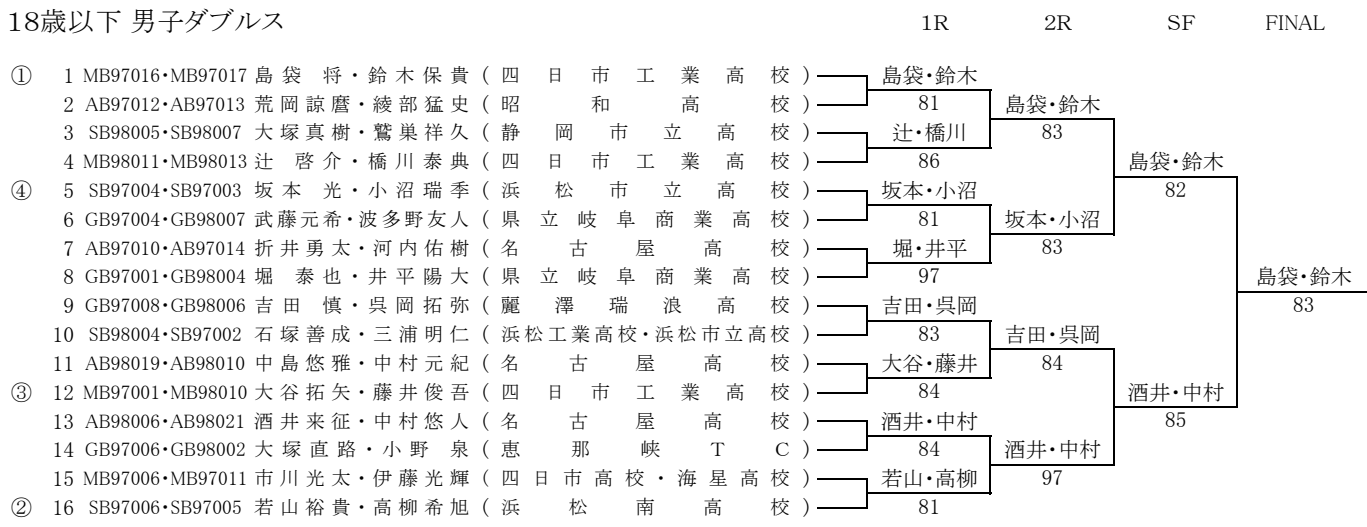

第68回 東海毎日ジュニアテニス選手権大会

2015/03/15-30 名古屋市 東山テニスセンター

16歳以下 男子シングルス

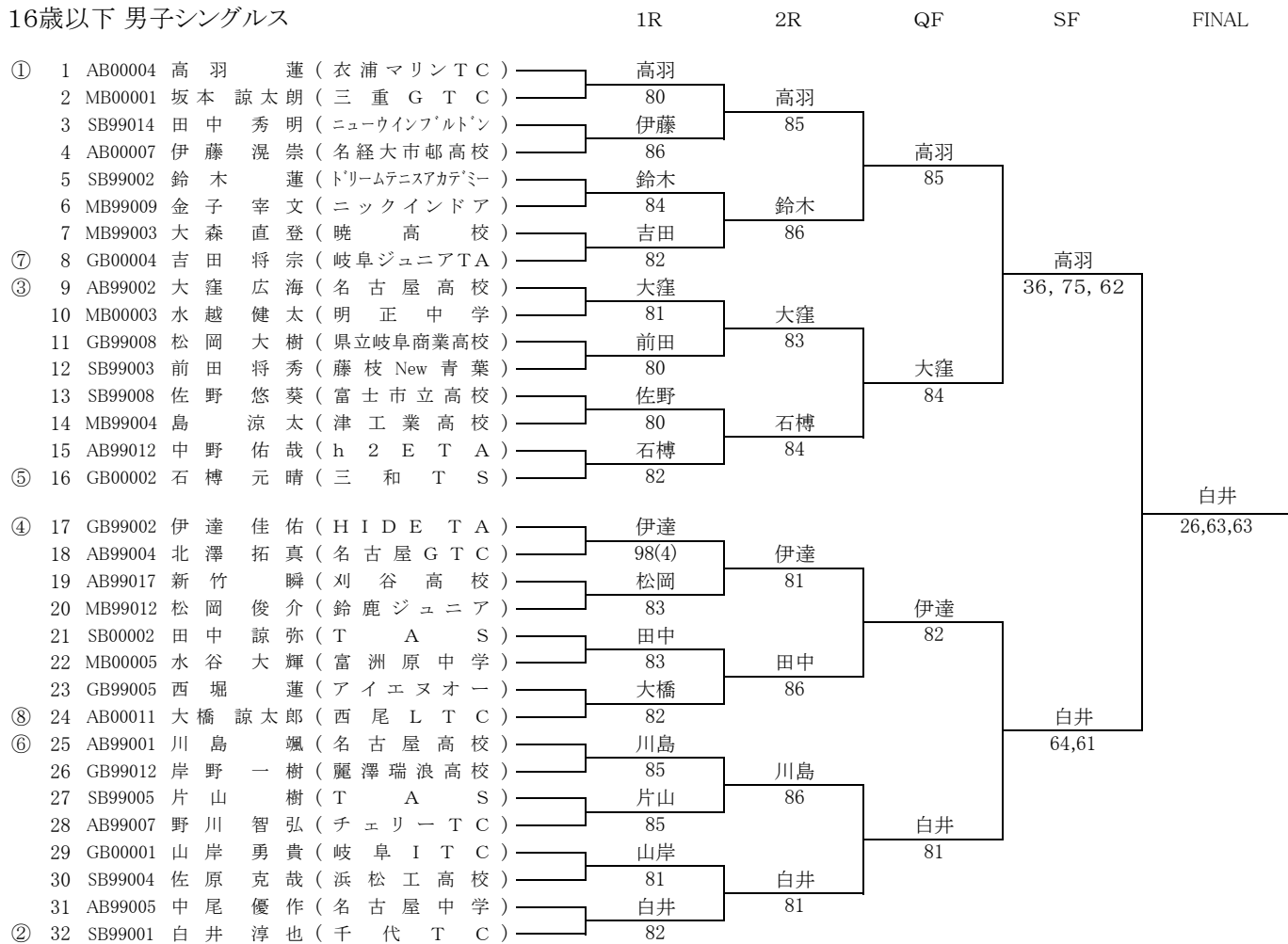

* 3位決定戦



* 全国高校選抜による棄権

- 24 AB99003 沖本 東樹 (名古屋高校)
- 20 MB99015 小林 泰晴 (四日市工業高校)

16歳以下 男子ダブルス

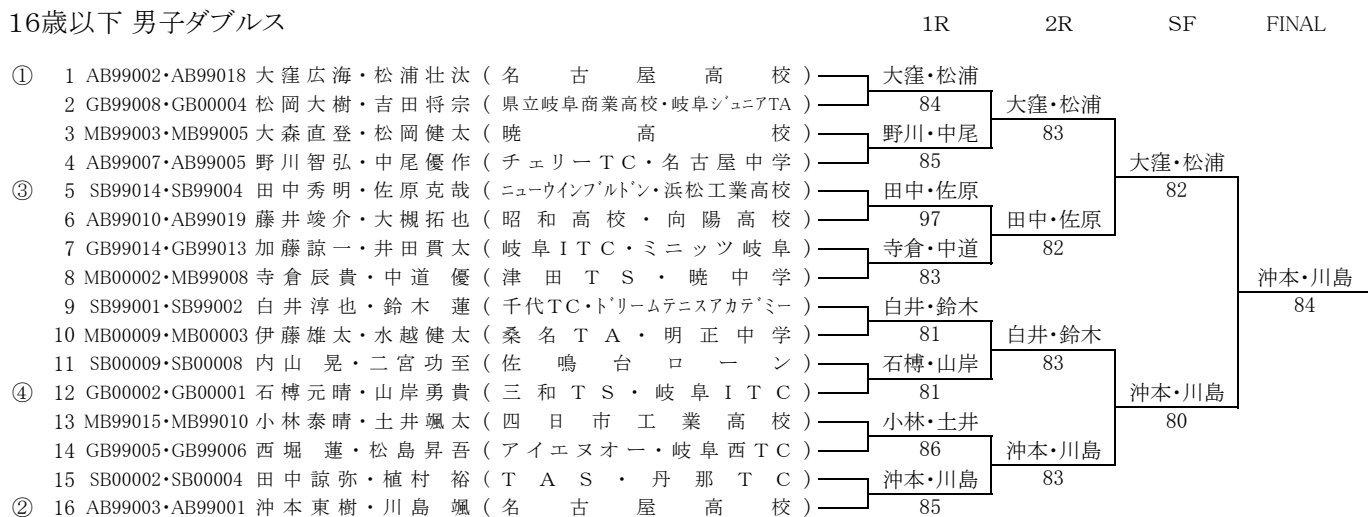

第68回 東海毎日ジュニアテニス選手権大会

2015/03/15-30 名古屋市 東山テニスセンター

14歳以下 男子シングルス

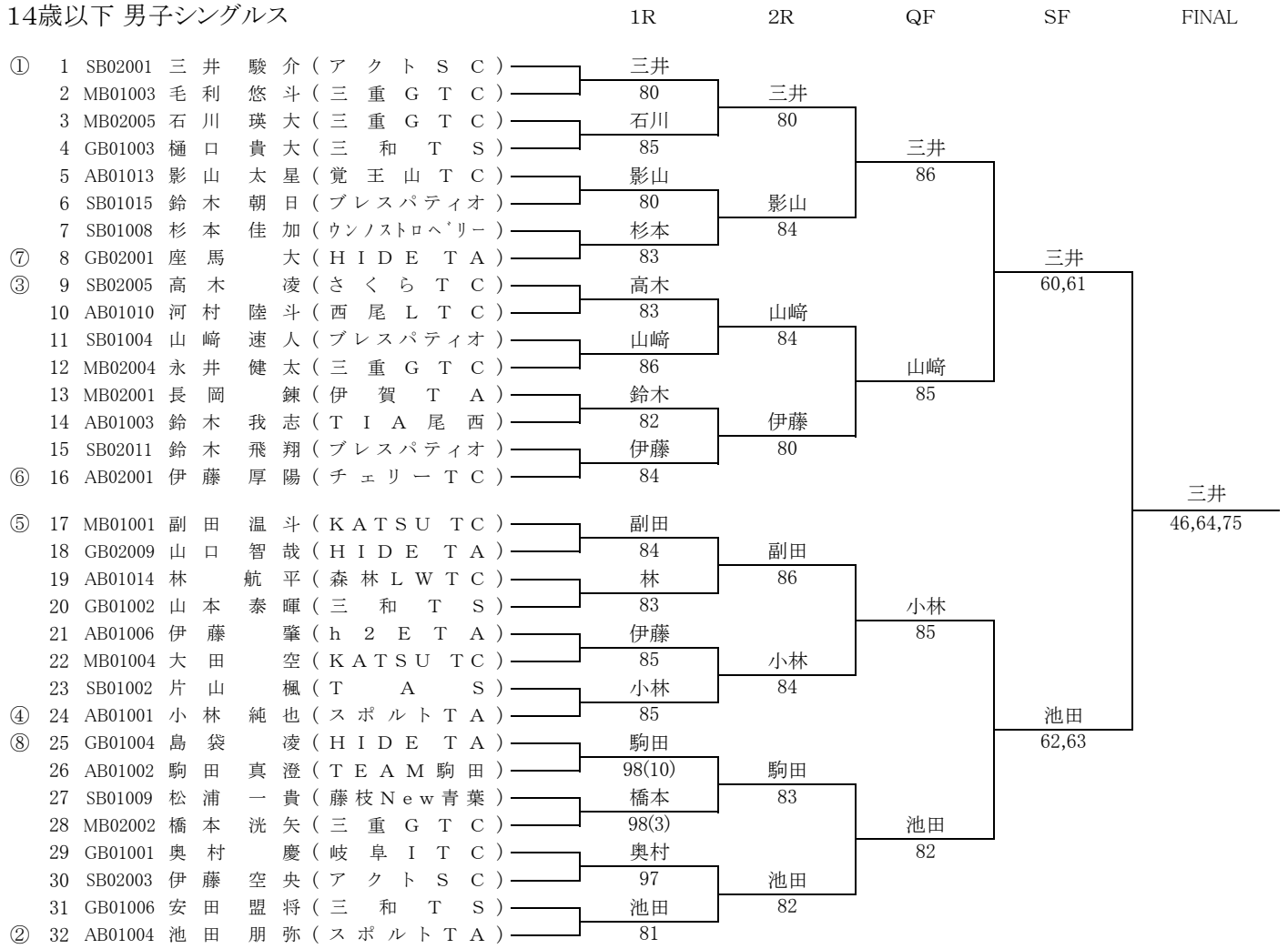

* 3位決定戦

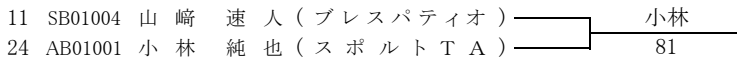

* 5位決定戦

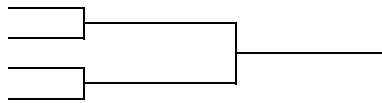

* 7位決定戦

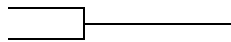

14歳以下 男子ダブルス

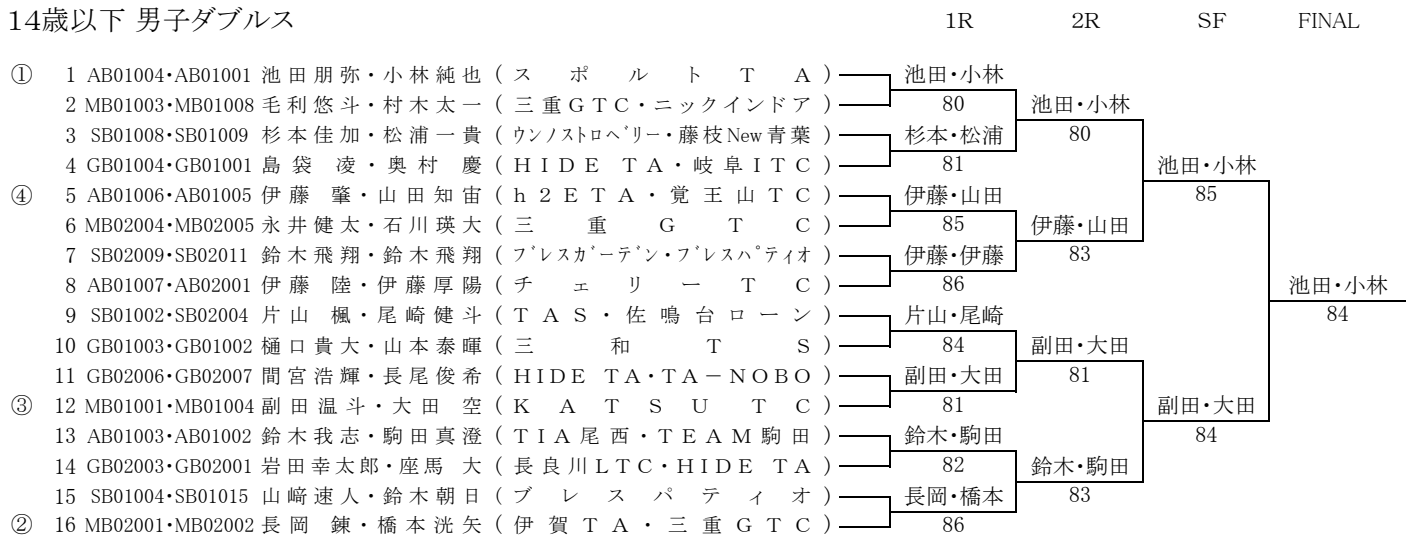

第68回 東海毎日ジュニアテニス選手権大会

2015/03/15-30 名古屋市 東山テニスセンター

12歳以下 男子シングルス

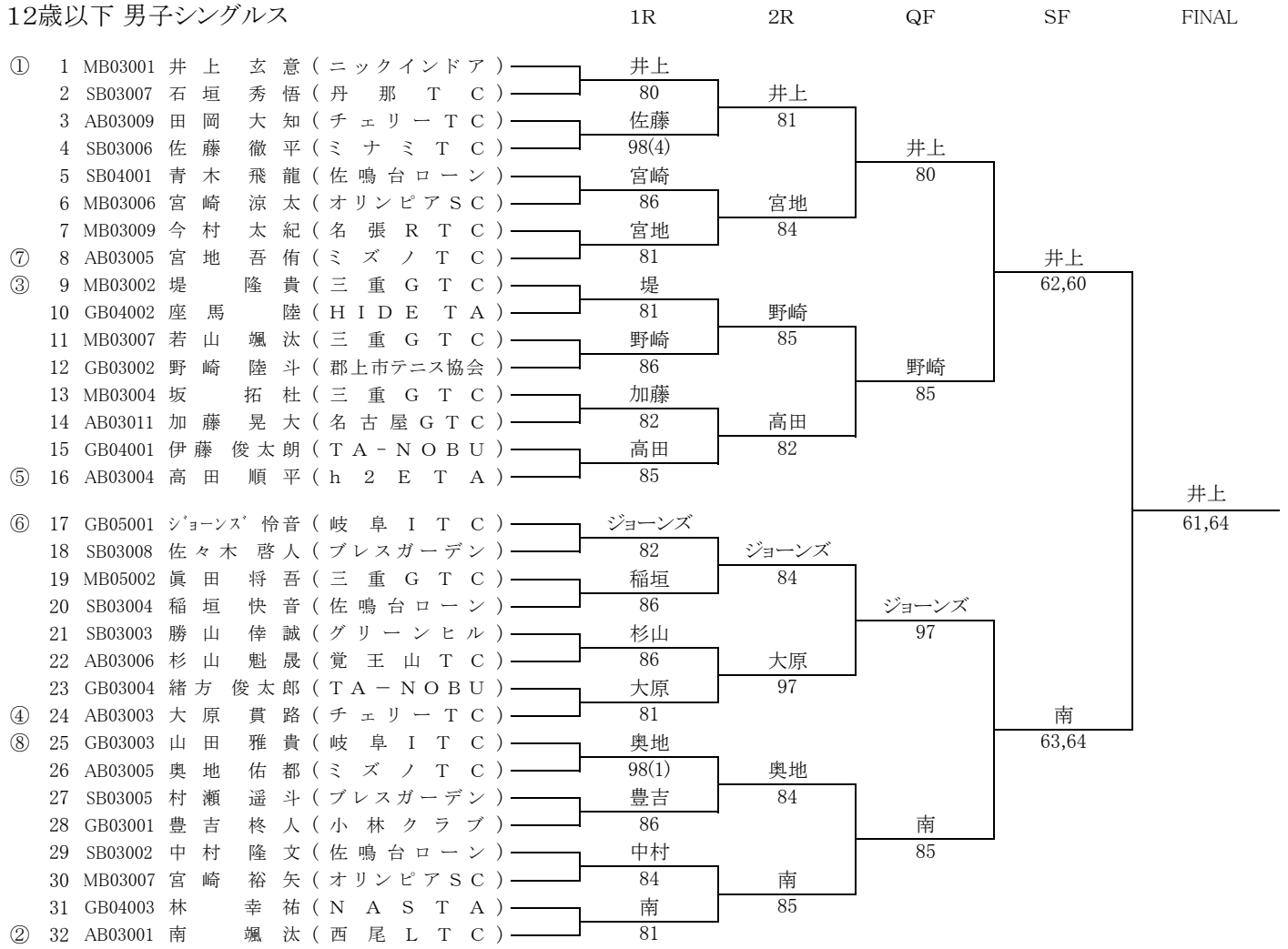

* 3位決定戦

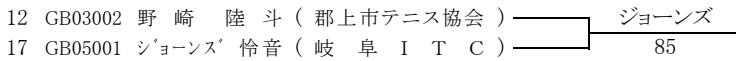

* 5位決定戦

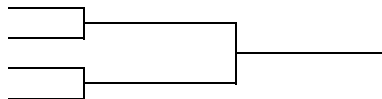

* 7位決定戦

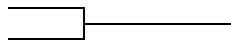

12歳以下 男子ダブルス

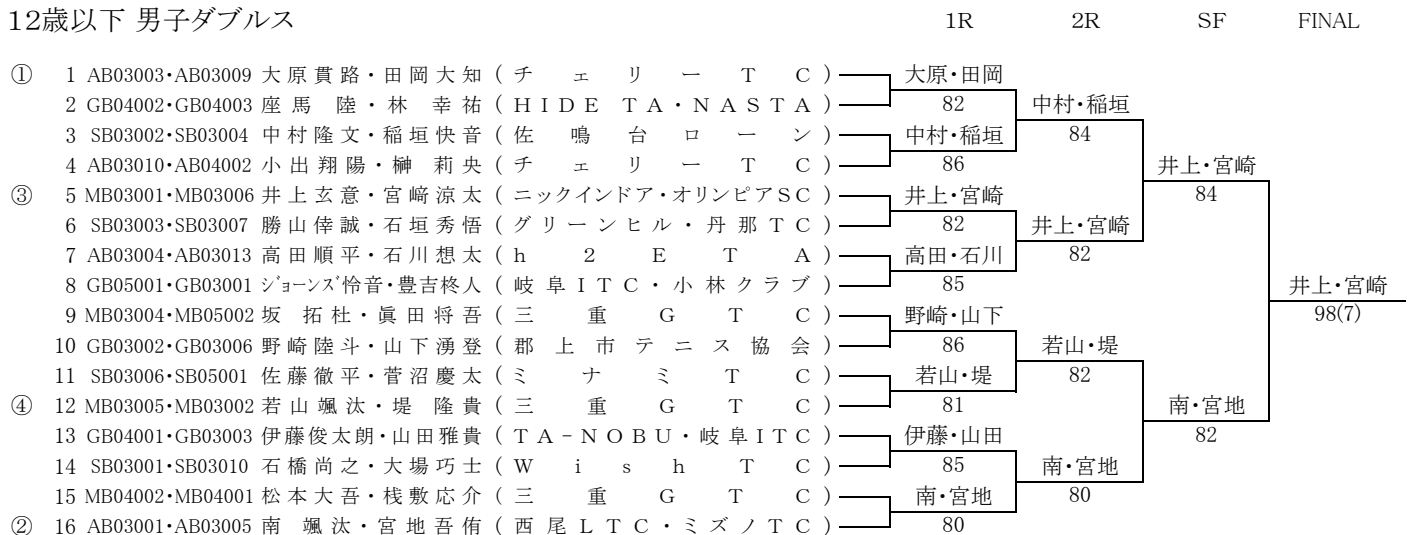

第68回 東海毎日ジュニアテニス選手権大会

2015/03/15-30 名古屋市 東山テニスセンター

18歳以下 女子シングルス

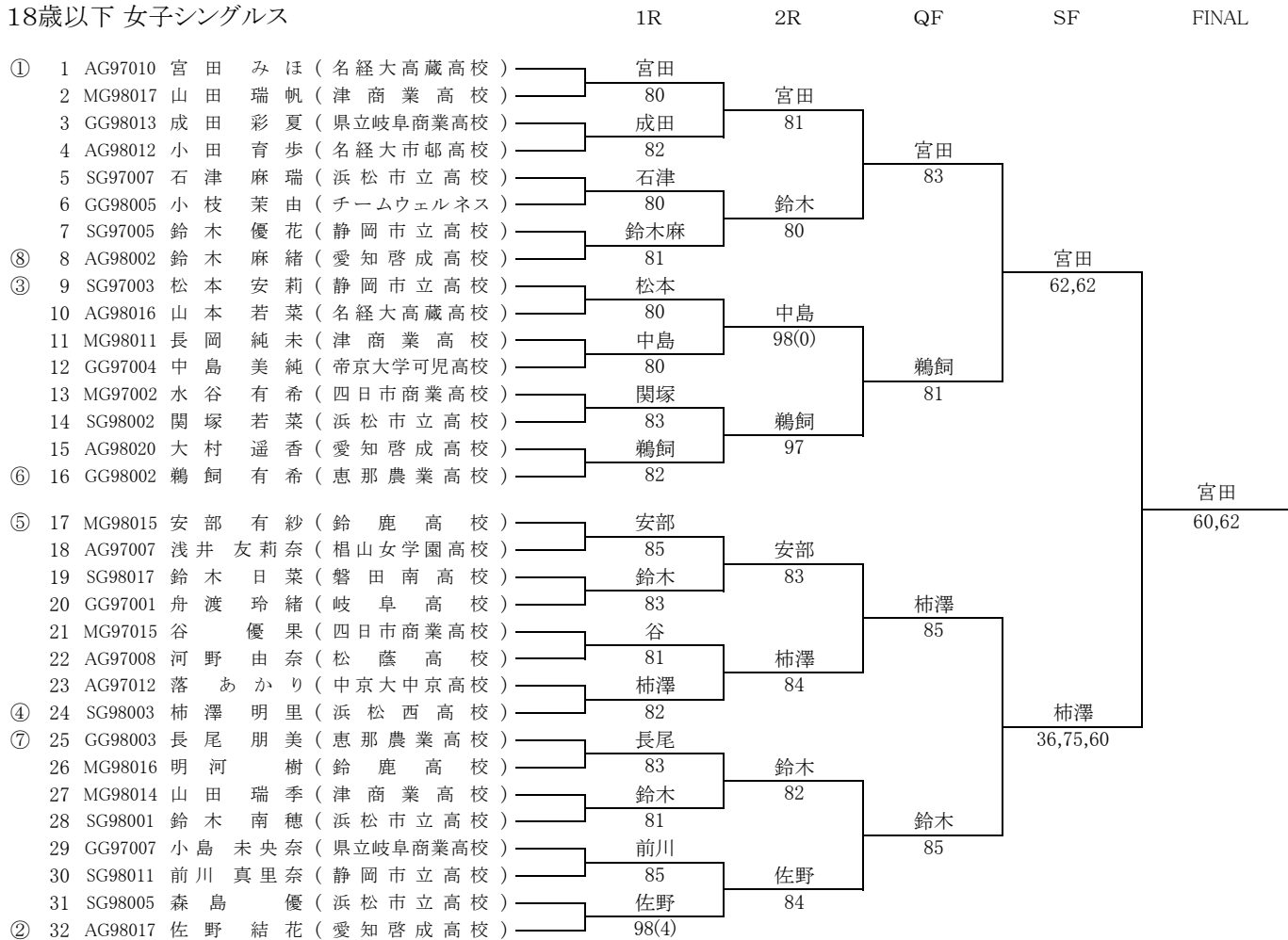

* 3位決定戦

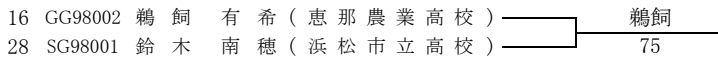

* 5位決定戦

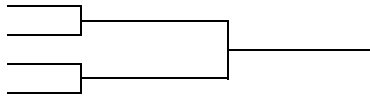

* 7位決定戦

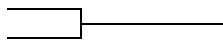

18歳以下 女子ダブルス

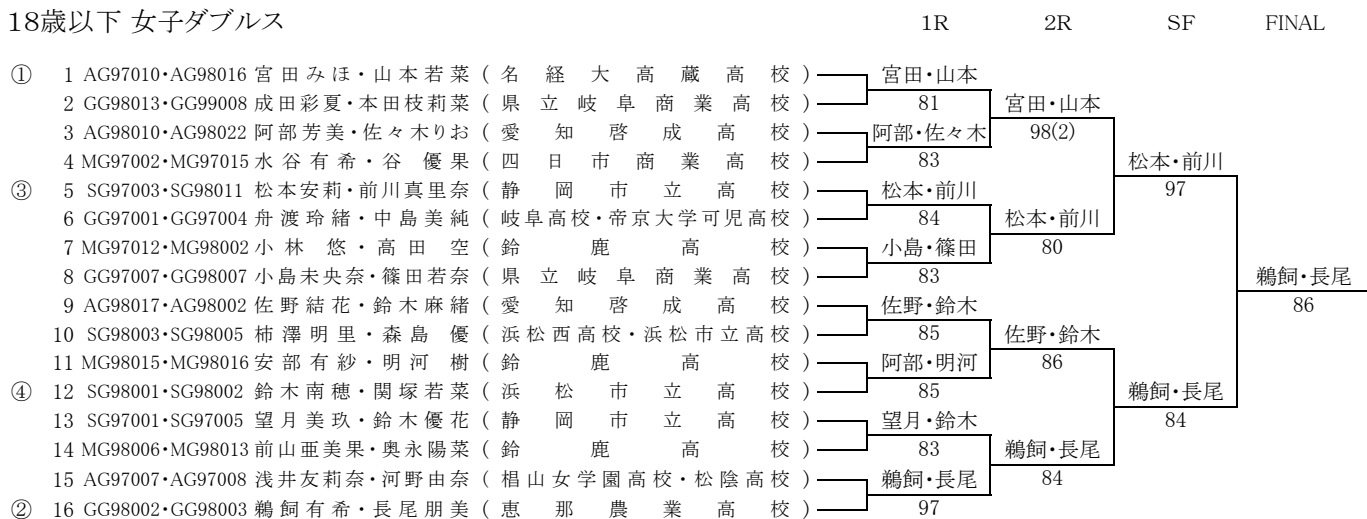

第68回 東海毎日ジュニアテニス選手権大会

2015/03/15-30 名古屋市 東山テニスセンター

16歳以下 女子シングルス

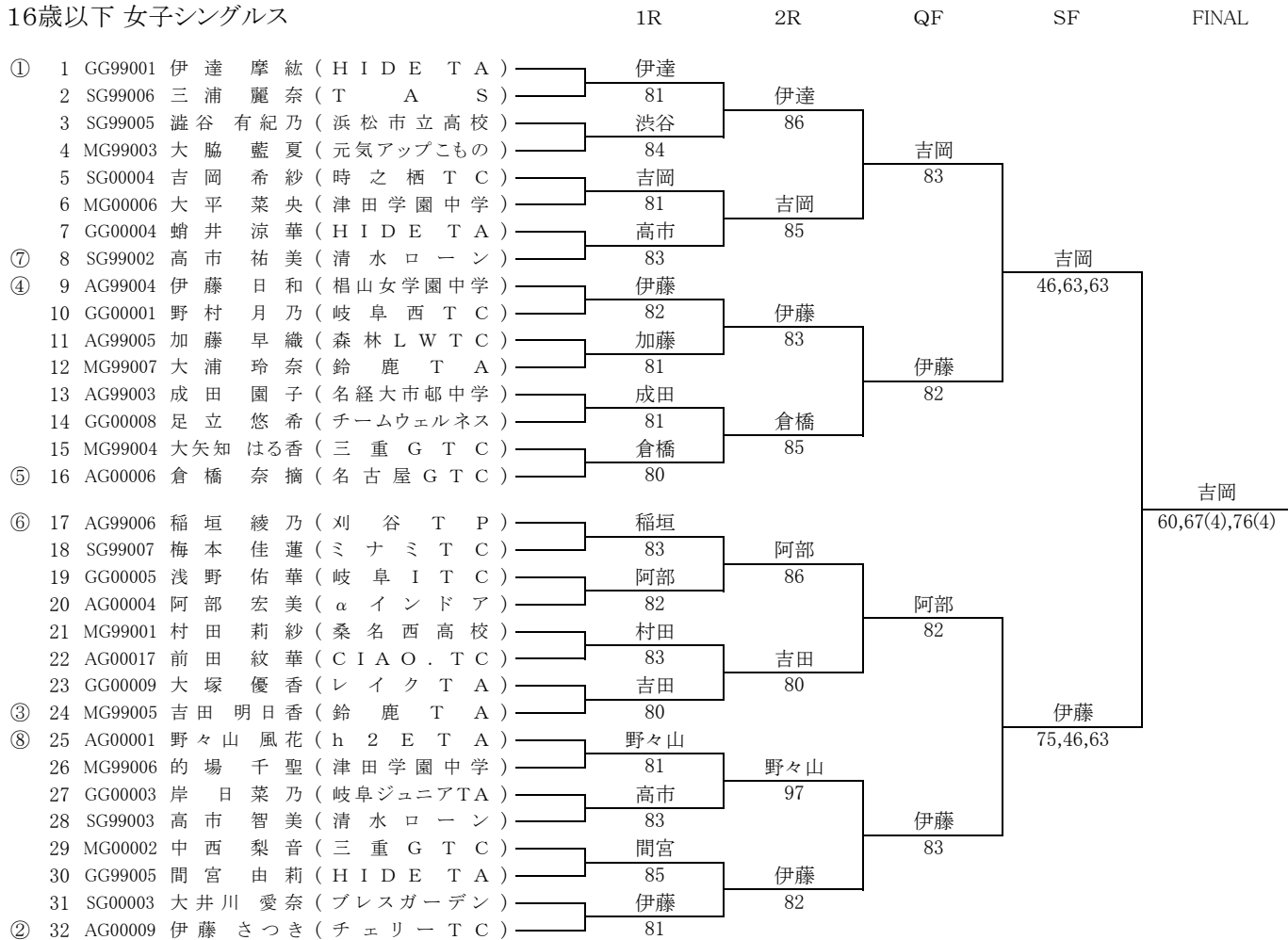

* 3位決定戦

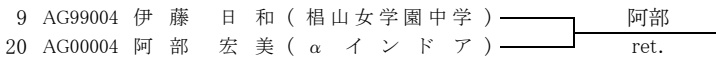

* 5位決定戦

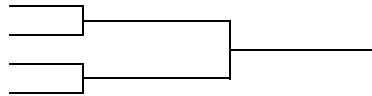

* 7位決定戦

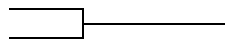

16歳以下 女子ダブルス

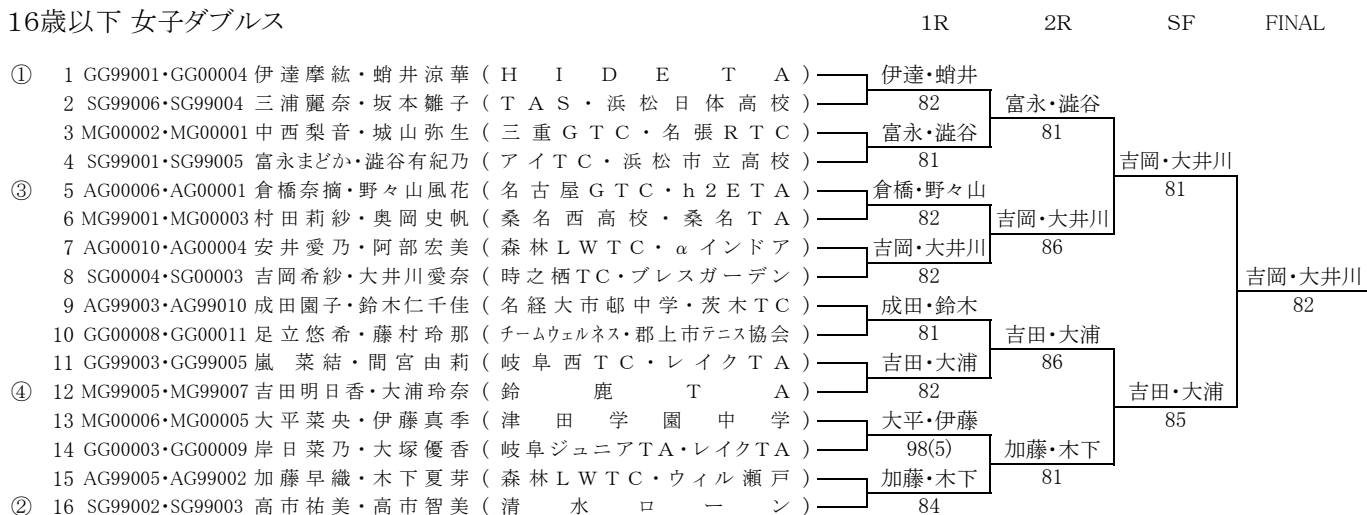

第68回 東海毎日ジュニアテニス選手権大会

2015/03/15-30 名古屋市 東山テニスセンター

14歳以下 女子シングルス

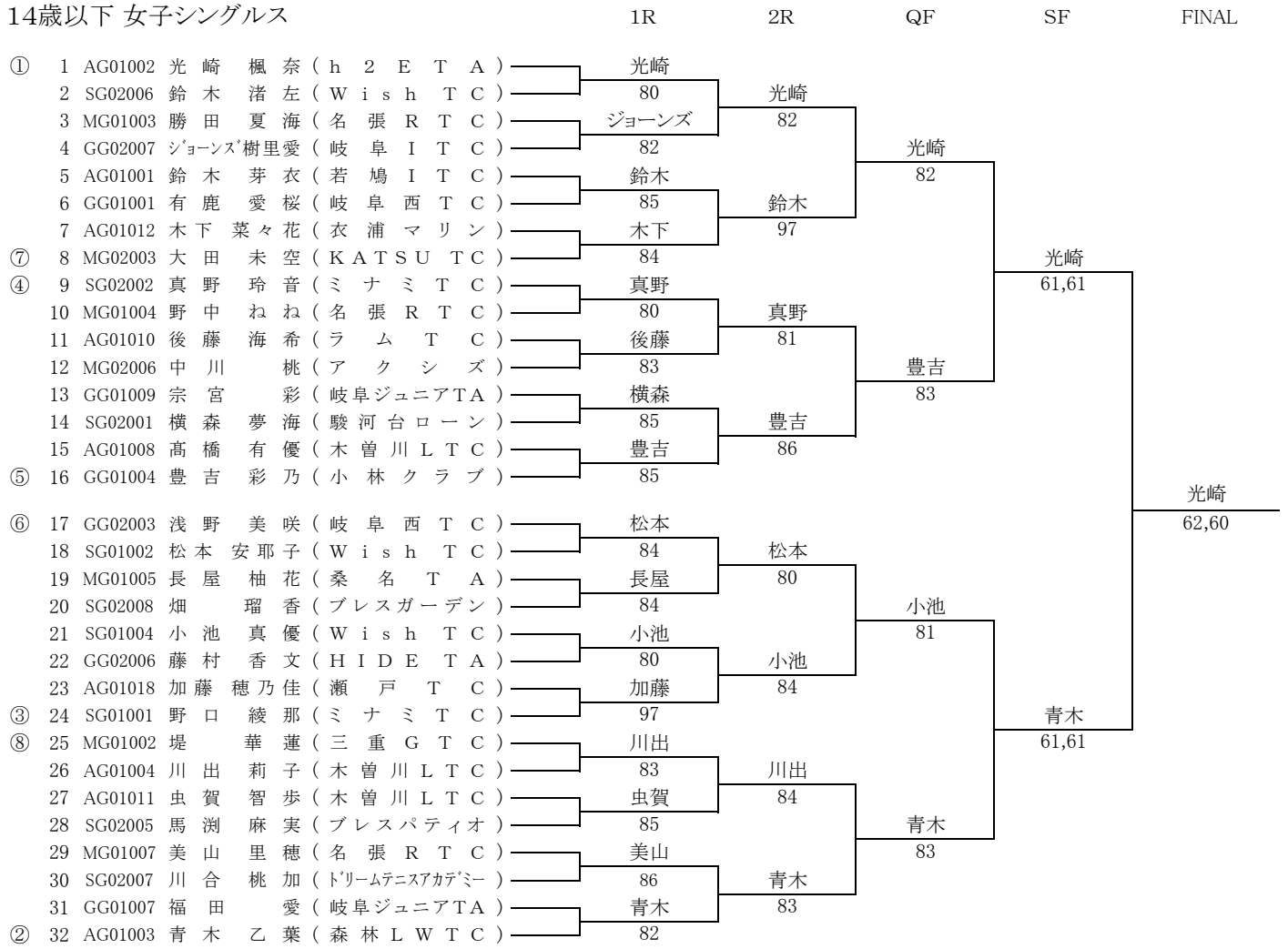

* 3位決定戦

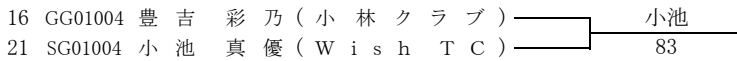

* 5位決定戦

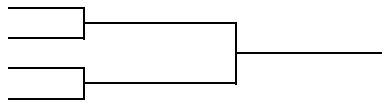

* 7位決定戦

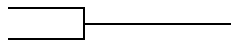

14歳以下 女子ダブルス

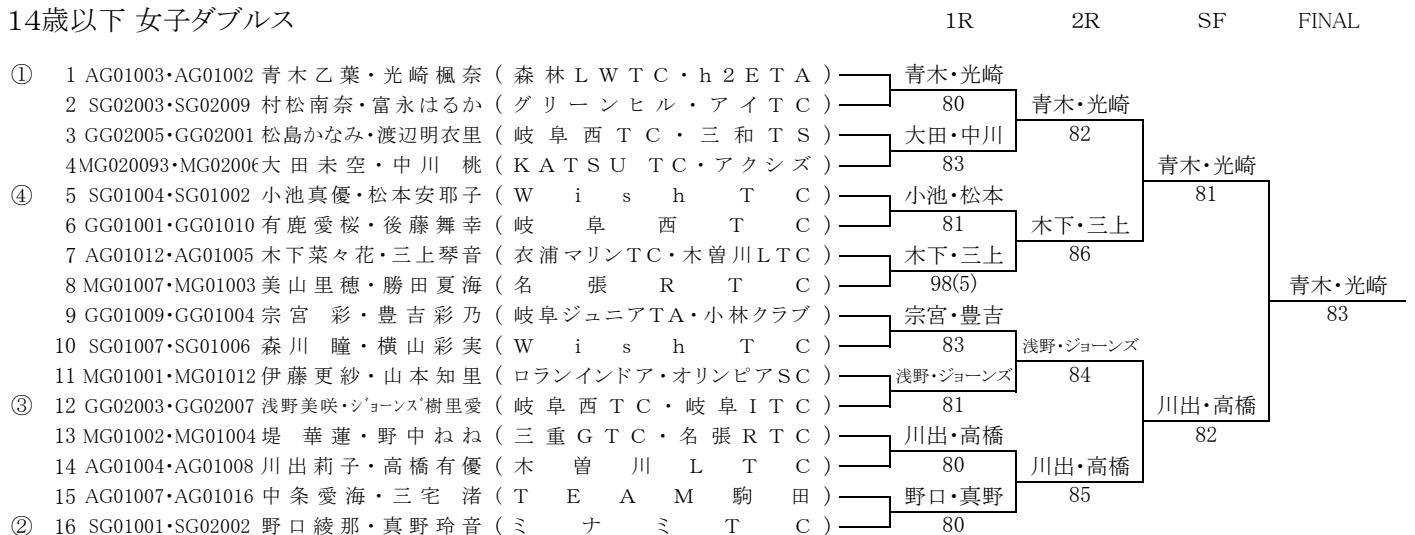

第68回 東海毎日ジュニアテニス選手権大会

2015/03/15-30 名古屋市 東山テニスセンター

12歳以下 女子シングルス

	1R	2R	QF	SF	FINAL
① 1 AG03001 長谷川 愛依 (木曾川 L T C)	長谷川				
2 MG03006 上林 真奈 (伊賀 T A)	80	長谷川			
3 GG03007 小谷 奈央 (S J C)	市川	81			
4 SG03003 市川 結子 (あおやま庭球塾)	80		長谷川		
5 AG03004 野中 美瑠 (森林 L W T C)	野中		85		
6 MG05002 松田 麻央 (K A T S U T C)	81	五十嵐			
7 MG04004 義基 慧 (オリンピア S C)	五十嵐	86			
⑦ 8 GG03002 五十嵐 凜 (関スポーツ塾 T)	80			長谷川	
③ 9 GG03004 川松 咲貴菜 (関スポーツ塾 T)	川松			62,61	
10 SG04001 霜垣 花菜 (清水ローン)	83	川松			
11 SG03006 寺尾 結莉 (竜南 T C)	大浦	80			
12 MG03001 大浦 美瞳 (鈴鹿 T A)	81		川松		
13 AG03008 鍋田 紗央 (h 2 E T A)	鍋田		81		
14 SG04002 櫻田 しずか (アクト S C)	81	安井			
15 MG05001 川出 晶葉 (鈴鹿 T A)	安井	83			
⑤ 16 AG03003 安井 友菜 (春日井 P T C)	81				長谷川
⑥ 17 AG04001 光崎 滯 (h 2 E T A)	光崎				61,62
18 GG04001 宮本 雪風 (関スポーツ塾 T)	80	光崎			
19 MG05003 湯浅 葉月 (鈴鹿 T A)	日野	82			
20 AG03006 日野 和佳子 (ミズノ T C)	80		光崎		
21 GG03005 深尾 梨未 (ミニッツ岐阜)	深尾		81		
22 SG03007 松浦 朱里 (藤枝 New 青葉)	85	稲葉			
23 MG04002 大西 萌那 (アレックス)	稲葉	81			
④ 24 SG03004 稲葉 梨莉 (アクト S C)	82			光崎	
⑧ 25 AG04002 駒田 光音 (TEAM 駒田)	駒田			75,62	
26 GG04002 宗宮 遥 (岐阜ジュニア T A)	82	駒田			
27 MG04005 上江瀧 桃花 (ニックインドア)	有鹿	82			
28 GG03001 有鹿 桃 (岐阜西 T C)	83		水野		
29 SG03002 水野 頼子 (ニューインブルト'ン)	水野頼		80		
30 AG03009 津田 愛 (ウィル瀬戸)	82	水野結			
31 GG03006 足立 莉子 (チームウエルネス)	水野結	82			
② 32 SG03001 水野 結子 (ニューインブルト'ン)	80				

* 3位決定戦

9 GG03004 川松 咲貴菜 (関スポーツ塾 T)	水野
32 SG03001 水野 結子 (ニューインブルト'ン)	84

* 5位決定戦

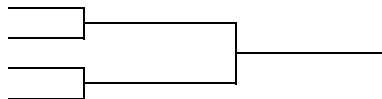

* 7位決定戦

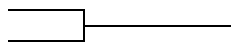

12歳以下 女子ダブルス

	1R	2R	SF	FINAL
① 1 GG03004・GG03002 川松咲貴菜・五十嵐凜 (関スポーツ塾 T)	川松・五十嵐			
2 AG03012・AG03011 伊藤 瞭・依田彩愛 (フォレスト)	80	川松・五十嵐		
3 GG03008・GG04003 近藤春奈・山内結羽 (岐阜ジュニア T A)	市川・小塚	85		
4 SG03003・SG03008 市川結子・小塚彩梨 (あおやま庭球塾)	82		川松・五十嵐	
④ 5 AG03004・AG03010 野中美瑠・丸山愛以 (森林 L W T C)	野中・丸山		82	
6 SG03004・SG04002 稲葉梨莉・櫻田しずか (アクト S C)	83	野中・丸山		
7 MG05002・MG05001 松田麻央・川出晶葉 (K A T S U T C・鈴鹿 T A)	松田・川出	81		
8 SG04001・SG03005 霜垣花菜・高田晴菜 (清水ローン・Wish T C)	85			水野・水野
9 MG03001・MG04001 大浦美瞳・市川彩矢 (鈴鹿 T A・三重 G T C)	森川・水田			83
10 AG03007・AG04003 森川亜咲・水田笑里花 (チェリー T C・h 2 E T A)	86	水野・水野		
11 GG03009・GG04002 岸千桜・宗宮 遥 (岐阜ジュニア T A)	水野・水野	84		
③ 12 SG03001・SG03002 水野結子・水野頼子 (ニューインブルドン)	80		水野・水野	
13 GG04001・GG03003 宮本雪風・半田茜子 (関スポーツ塾 T)	原・大西		86	
14 MG03002・MG04002 原 唯華・大西萌那 (ロングウッド鈴鹿・アレックス)	86	長谷川・駒田		
15 MG06001・MG05003 林 妃鞠・湯浅葉月 (鈴鹿 T A)	長谷川・駒田	83		
② 16 AG03001・AG04002 長谷川愛依・駒田光音 (木曾川 L T C・TEAM 駒田)	82			

順位	18歳以下男子シングルス補欠			
1	GB98007	波多野友人	県立岐阜商業高校	岐阜
2	SB97007	藤田 雅大	浜松北高校	静岡
3	MB98003	伊藤 祐也	津田学園高校	三重
4	AB97015	中村 一博	岡崎城西高校	愛知

順位	18歳以下女子シングルス補欠			
1	MG97004	北村 桃子	鈴鹿高校	三重
2	SG97002	大羽 涼子	静岡高校	静岡
3	GG97003	加藤ひかる	多治見北高校	岐阜
4	AG97015	伊達 芽依	愛知啓成高校	愛知

順位	16歳以下男子シングルス補欠			
1	AB99007	野川 智弘	チェリーTC	愛知
2	MB99012	松岡 俊介	鈴鹿ジュニア	三重
3	GB00014	山田 直輝	三和TS	岐阜
4	SB99015	松井 快斗	静岡聖光学院	静岡

順位	16歳以下女子シングルス補欠			
1	SG99001	富永まどか	アイTC	静岡
2	MG00001	城山 弥生	名張RTC	三重
3	AG99002	木下 夏芽	ウィルTA瀬戸	愛知
4	GG00012	山田 直子	HIDE TA	岐阜

順位	14歳以下男子シングルス補欠			
1	AB01008	多賀 俊仁	覚王山TC	愛知
2	GB02002	葛西 辰哉	アイエヌオー	岐阜
3	MB01010	渡邊 一輝	ニックインドア	三重
4	SB02010	河村 健登	ニューインプルトン	静岡

順位	14歳以下女子シングルス補欠			
1	AG01006	伊藤瑚乃美	名経大市邨中学	愛知
2	GG01002	伊藤玲緒那	SJC	岐阜
3	MG01001	鈴木 涼子	三重GTC	三重
4	SG02015	山下 桜	プレスパティオ	静岡

順位	12歳以下男子シングルス補欠			
1	AB03002	白木 幹人	岐阜ITC	愛知
2	GB03005	柴山 稜汰	岐阜西TC	岐阜
3	MB05003	宮崎 優良	オリンピックSC	三重
4	SB03009	大谷 空蒼	高瀬テニスカレッジ	静岡

順位	12歳以下女子シングルス補欠			
1	MG03002	原 唯華	ロングウッド鈴鹿	三重
2	AG04006	新竹 藍	刈谷TP	愛知
3	GG03003	半田 茜	関スポーツ塾T	岐阜
4	SG04003	織田 弥呂	佐鳴台ローン	静岡

順位	18歳以下男子ダブルス補欠			
1	AB97007	安井 優貴	名経大市邨高校	愛知
	AB97010	上村 哲平		
2	MB97005	渥美 拓海	津高校	三重
	MB97014	川邊 康太		
3	SB98001	松田 和樹	静岡高校	静岡
	SB98003	長倉 謙伸		
4	GB97012	福本 峻太	県立岐阜商業高校	岐阜
	GB98001	井川 直哉		

順位	18歳以下女子ダブルス補欠			
1	AG97015	伊達 芽依	愛知啓成高	愛知
	AG98001	吉原 琴菜		
2	GG97005	松尾 沙希	県立岐阜商業高校	岐阜
	GG98014	池田 実央		
3	MG98011	長岡 純未	津商業高校	三重
	MG98014	山田 瑞季		
4	SG98016	依田ももこ	常葉橘高校	静岡
	SG98018	伊藤 実月		

順位	16歳以下男子ダブルス補欠			
1	AB00007	伊藤 滉崇	名経大市邨中学	愛知
	AB99004	北澤 拓真		
2	MB99012	松岡 俊介	鈴鹿ジュニア	三重
	MB99009	金子 幸文		
3	SB99008	佐野 悠葵	富士市立高	静岡
	SB99005	片山 樹		
4	GB99015	番 俊貴	TA-NOBU	岐阜
	GB99016	山本 高輔		
			NASTA	

順位	16歳以下女子ダブルス補欠			
1	MG99003	大脇 藍夏	元気アップこもの	三重
	MG99006	的場 千聖		
2	SG00002	藤田 千広	津田学園中学	静岡
	SG00006	今村 果琳		
3	GG00007	吉田 果林	チームウェルネス	岐阜
	GG00013	若山菜々子		
4	AG99013	山本あかり	日進西高校	愛知
	AG99009	浅井 紀乃		
			栄徳高校	

順位	14歳以下男子ダブルス補欠			
1	SB01010	中村 響	佐鳴台ローン	静岡
	SB02019	石川 俊輔		
2	GB01006	安田 盟将	三和TS	岐阜
	GB01007	下村 勇貴		
3	MB01011	加藤 和	津田TS	三重
	MB01012	徳本 拓也		
4	AB01016	牧村 拓燈	名古屋中学	愛知
	AB01011	藤田淳之介		

順位	14歳以下女子ダブルス補欠			
1	AG01001	鈴木 芽衣	若鳩ITC	愛知
	AG01006	伊藤瑚乃美		
2	SG02005	馬淵 麻実	プレスパティオ	静岡
	SG02011	佐野 柚葵		
3	GG01008	兼山 菜凜	郡上市テニス協会	岐阜
	GG01011	上田成瑠美		
4	MG01005	長屋 柚花	桑名TA	三重
	MG01009	高橋 楓		
			伊賀TA	

順位	12歳以下男子ダブルス補欠			
1	AB03002	白木 幹人	岐阜ITC	愛知
	AB03006	杉山 魁晟		
2	GB06002	間宮 友稀	HIDE TA	岐阜
	GB06001	桃山 晃		
3	SB04001	青木 飛龍	佐鳴台ローン	静岡
	SB04002	石埜 光輝		
4	MB03010	松岡 恵吾	鈴鹿ジュニア	三重
	MB03011	松本 琉聖		

順位	12歳以下女子ダブルス補欠			
1	AG03006	日野和佳子	ミズノTC	愛知
	AG04001	光崎 滯		
2	MG04004	上 紗佳	鈴鹿TA	三重
	MG04002	義基 慧		
3	GG04004	河野 日和	TA-NOBU	岐阜
	GG03005	深尾 梨未		
4	SG04004	山内 音葉	浜名湖テニスアリーナ	静岡
	SG03009	中山 友里		
			丹那TC	