

H27 総体男子シングルス 下位順位戦

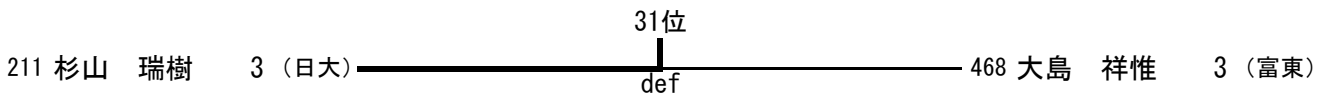

H 2 7 総体東部男子ダブルス ベスト32

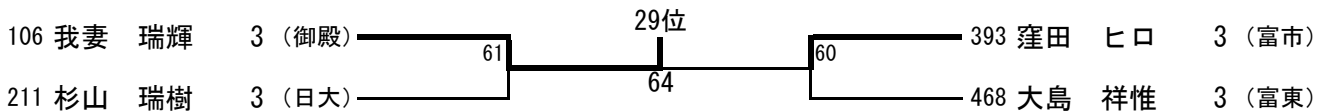
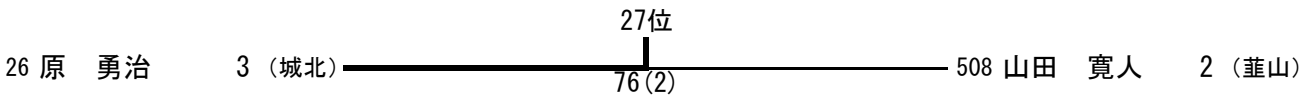
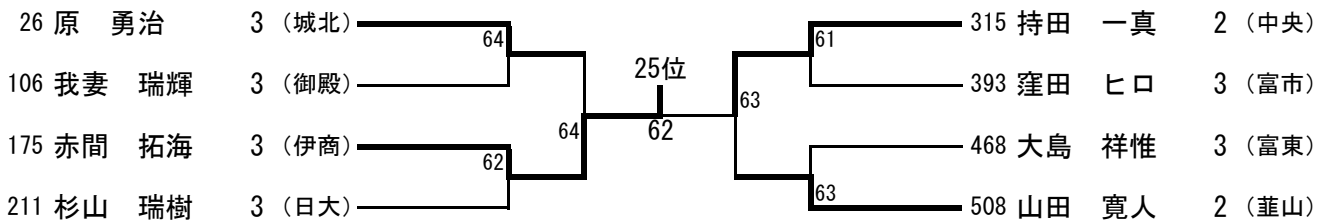
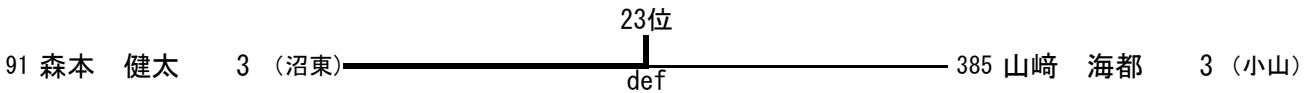
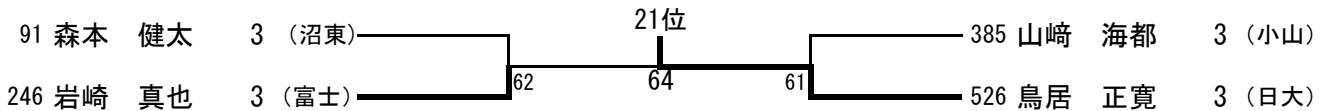
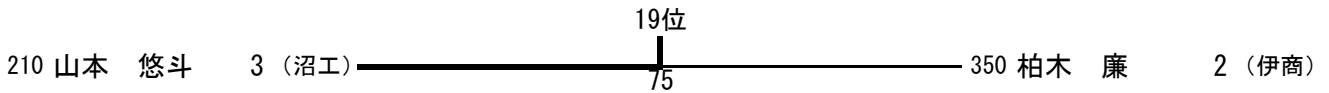
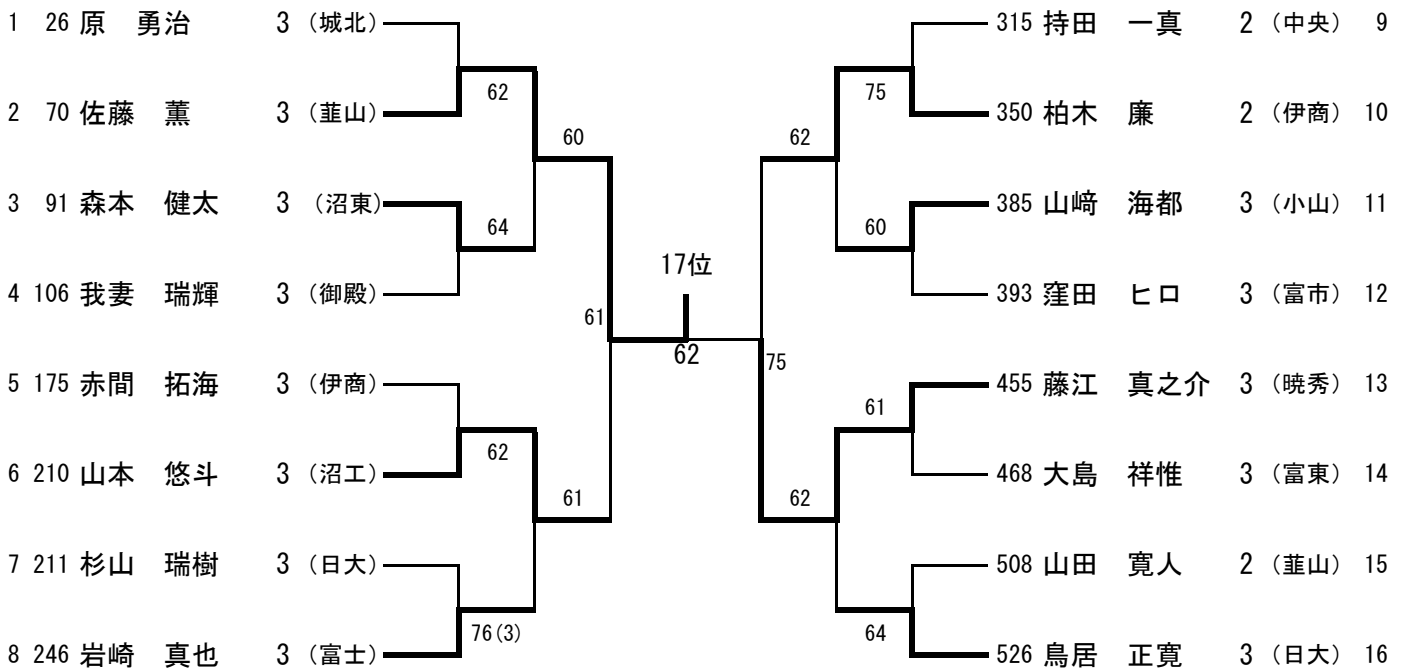
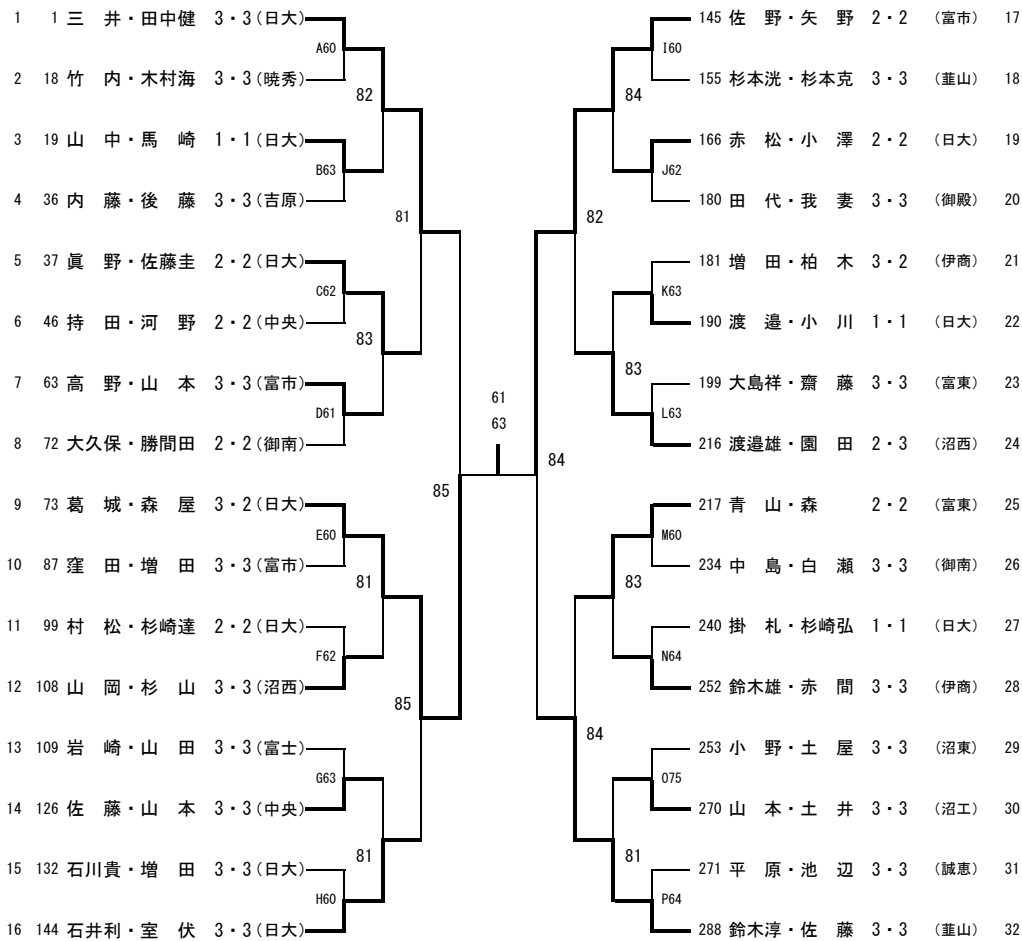

順位		
1位	葛城・森屋 3・2	(日大)
2位	佐野・矢野 2・2	(富市)
3位	鈴木淳・佐藤 3・3	(韭山)
4位	三井・田中健 3・3	(日大)
5位	眞野・佐藤圭 2・2	(日大)
6位	渡邊雄・園田 2・3	(沼西)
7位	石井利・室伏 3・3	(日大)
8位	青山・森 2・2	(富東)
9位	山中・馬崎 1・1	(日大)
10位	渡邊・小川 1・1	(日大)
11位	山岡・杉山 3・3	(沼西)
12位	鈴木雄・赤間 3・3	(伊商)
13位	高野・山本 3・3	(富市)
14位	山本・土井 3・3	(沼工)
15位	赤松・小澤 2・2	(日大)
16位	佐藤・山本 3・3	(中央)
17位	内藤・後藤 3・3	(吉原)
18位	平原・池辺 3・3	(誠恵)
19位	田代・我妻 3・3	(御殿)
20位	岩崎・山田 3・3	(富士)
21位	増田・柏木 3・2	(伊商)
22位	大久保・勝間田 2・2	(御南)
23位	掛札・杉崎弘 1・1	(日大)
24位	窪田・増田 3・3	(富市)
25位	大島祥・齋藤 3・3	(富東)
26位	村松・杉崎達 2・2	(日大)
27位	小野・土屋 3・3	(沼東)
28位	持田・河野 2・2	(中央)
29位	中島・白瀬 3・3	(御南)
30位	竹内・木村海 3・3	(暁秀)
31位	杉本洗・杉本克 3・3	(韭山)
32位	石川貴・増田 3・3	(日大)

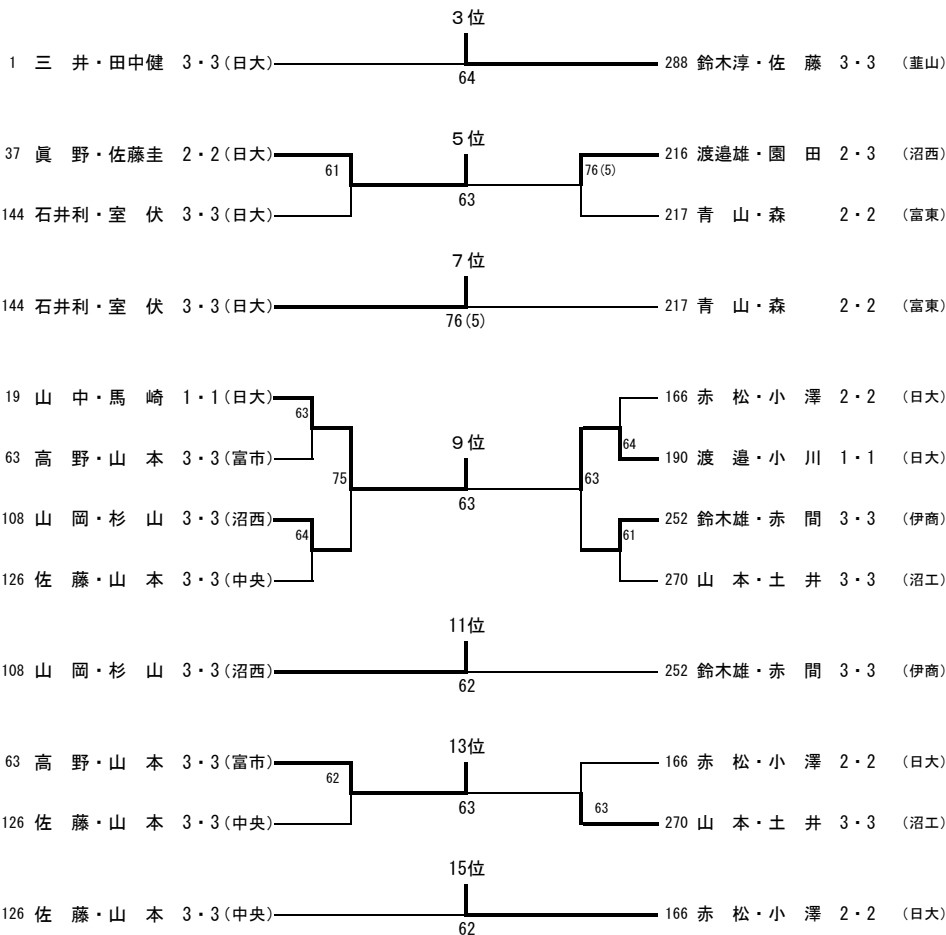

H27 総体東部男子ダブルス 下位順位戦

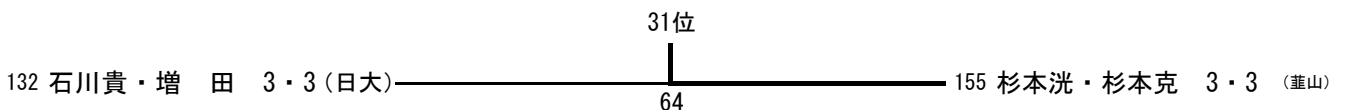
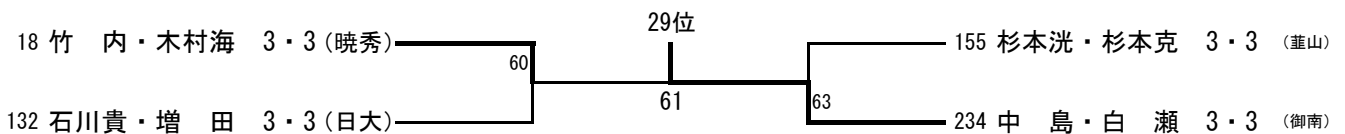
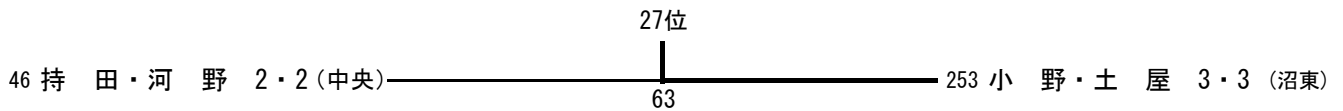
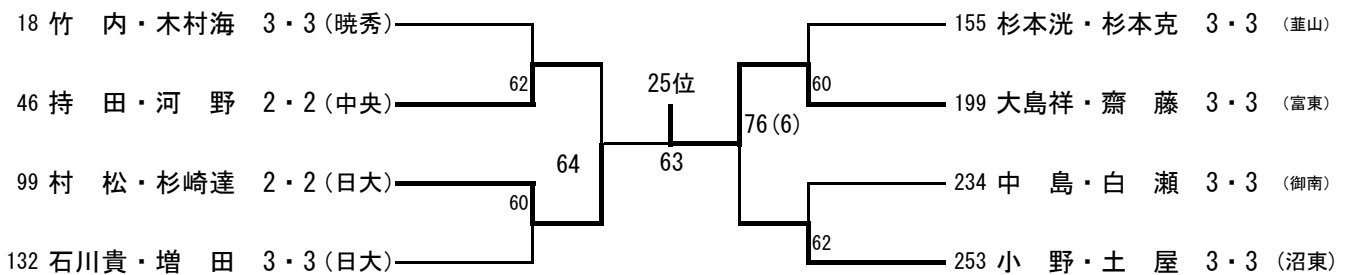
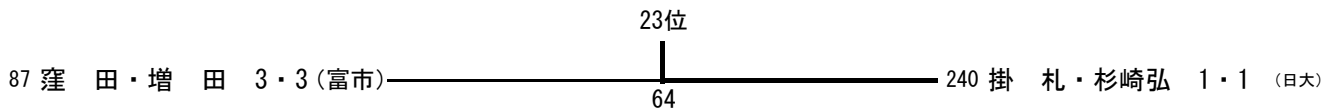
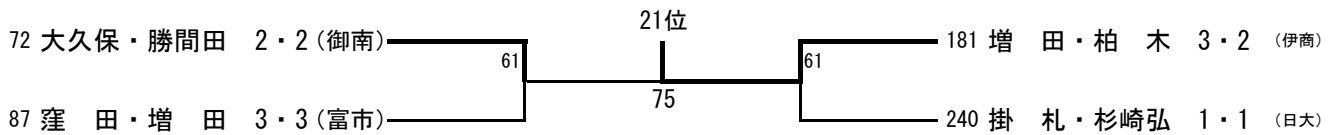
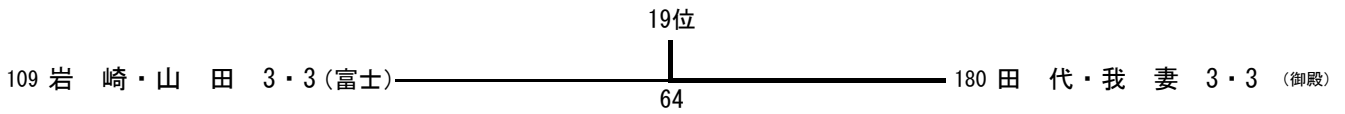
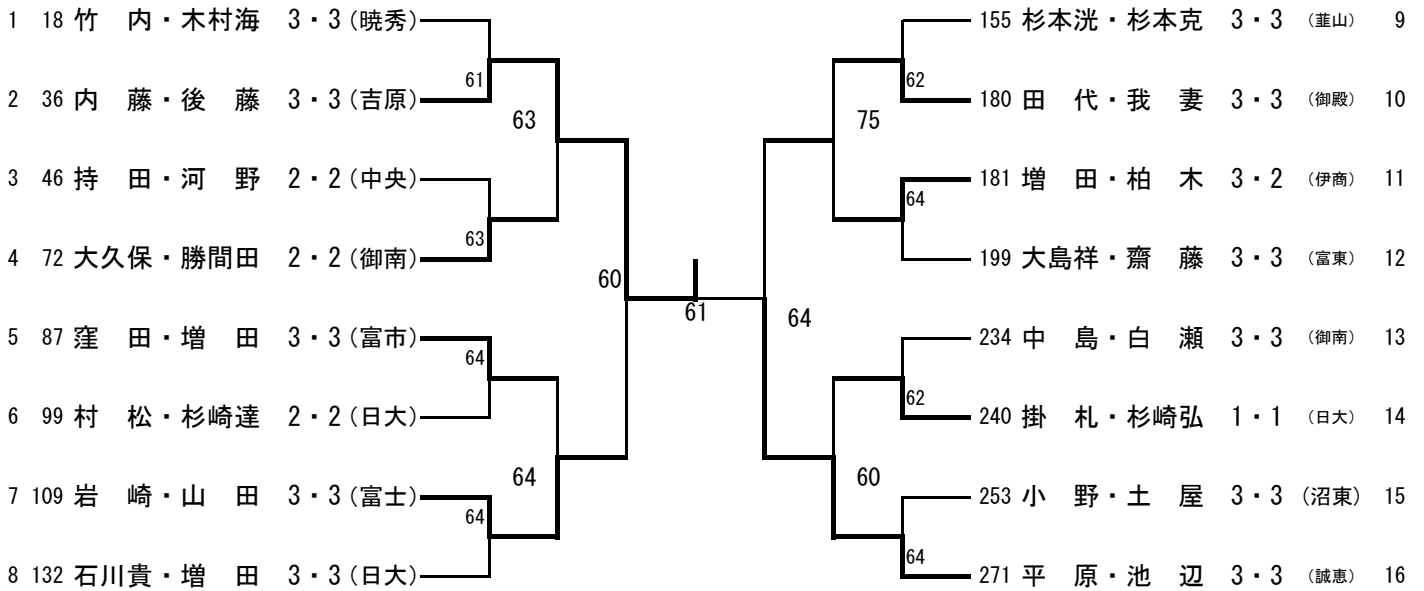

H27 総体東部女子シングルス ベスト64

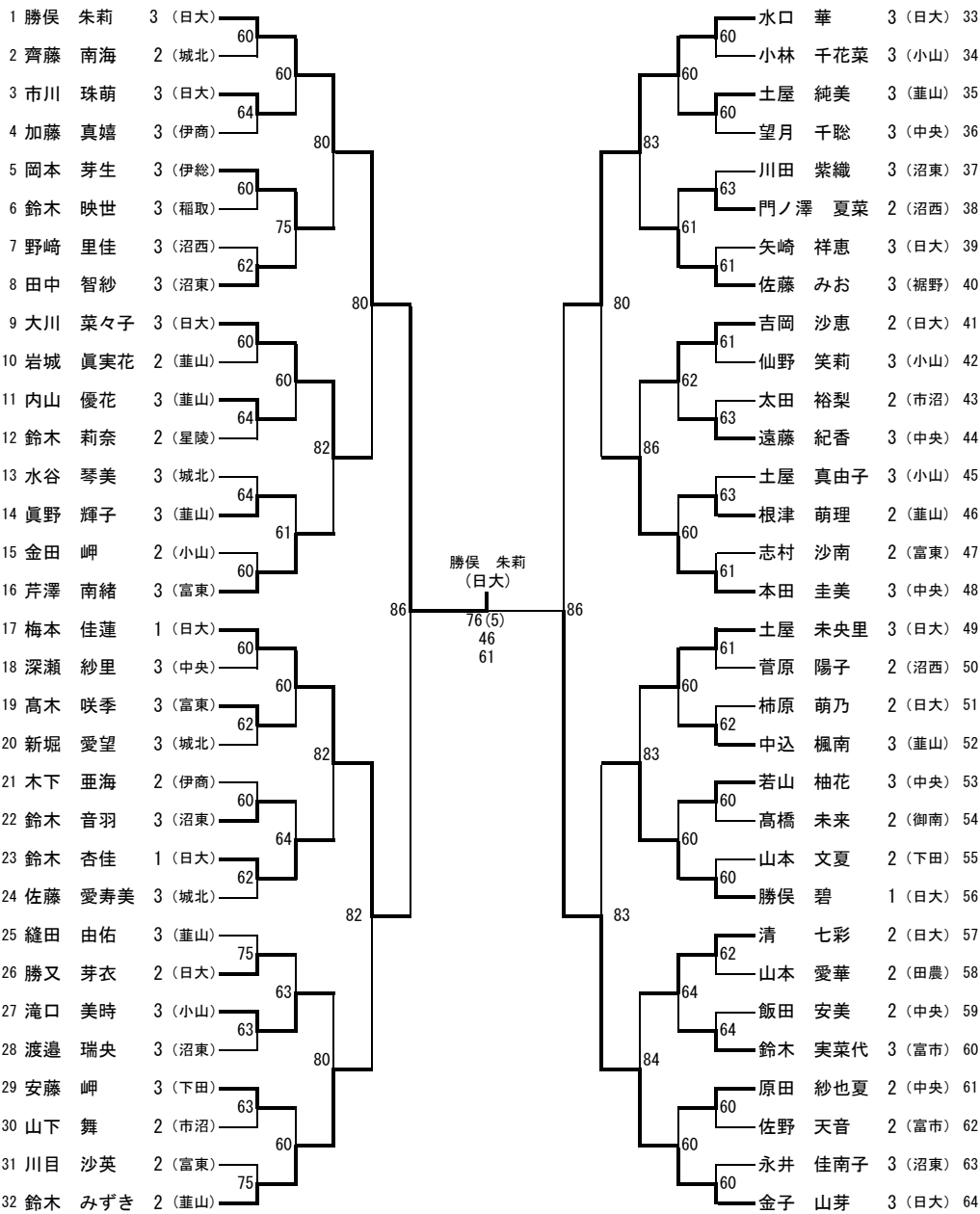

順位			
1位	勝俣 朱莉	3	(日大)
2位	金子 山芽	3	(日大)
3位	水口 華	3	(日大)
4位	梅本 佳蓮	1	(日大)
5位	鈴木 みずき	2	(萺山)
6位	勝俣 碧	1	(日大)
7位	大川 菜々子	3	(日大)
8位	本田 圭美	3	(中央)
9位	土屋 未央里	3	(日大)
10位	芹澤 南緒	3	(富東)
11位	鈴木 杏佳	1	(日大)
12位	佐藤 みお	3	(裾野)
13位	吉岡 沙恵	2	(日大)
14位	岡本 芽生	3	(伊総)
15位	清 七彩	2	(日大)
16位	滝口 美時	3	(小山)
17位	鈴木 実菜代	3	(富市)
18位	田中 智紗	3	(沼東)
19位	鈴木 音羽	3	(沼東)
20位	遠藤 紀香	3	(中央)
21位	安藤 岬	3	(下田)
22位	土屋 純美	3	(萺山)
23位	若山 柚花	3	(中央)
24位	眞野 輝子	3	(萺山)
25位	市川 珠萌	3	(日大)
26位	原田 紗也夏	2	(中央)
27位	高木 咲季	3	(富東)
28位	門ノ澤 夏菜	2	(沼西)
29位	内山 優花	3	(萺山)
30位	根津 萌理	2	(萺山)
31位	中込 楓南	3	(萺山)
32位	勝又 芽衣	2	(日大)

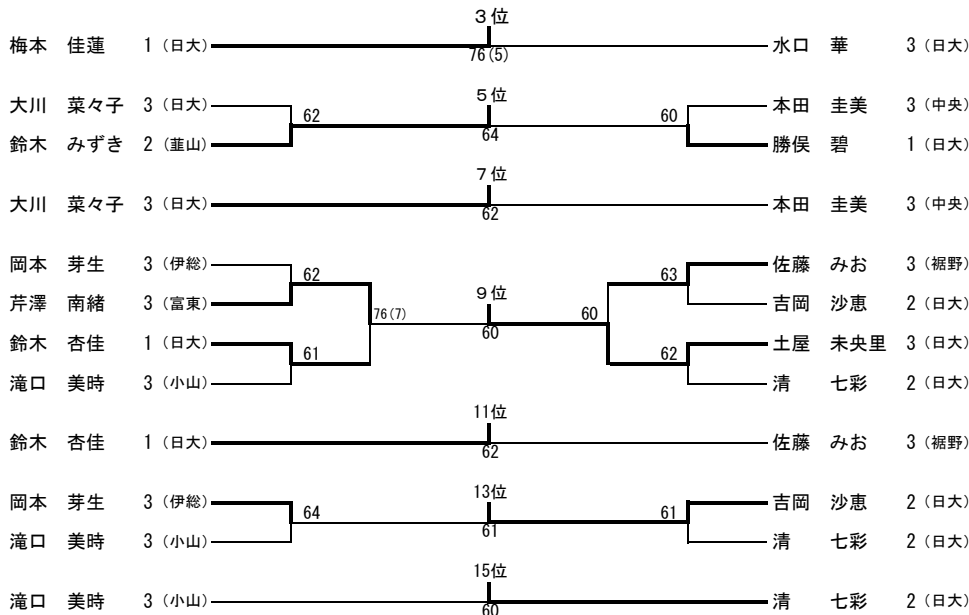

H27 総体東部女子シングルス 下位順位戦

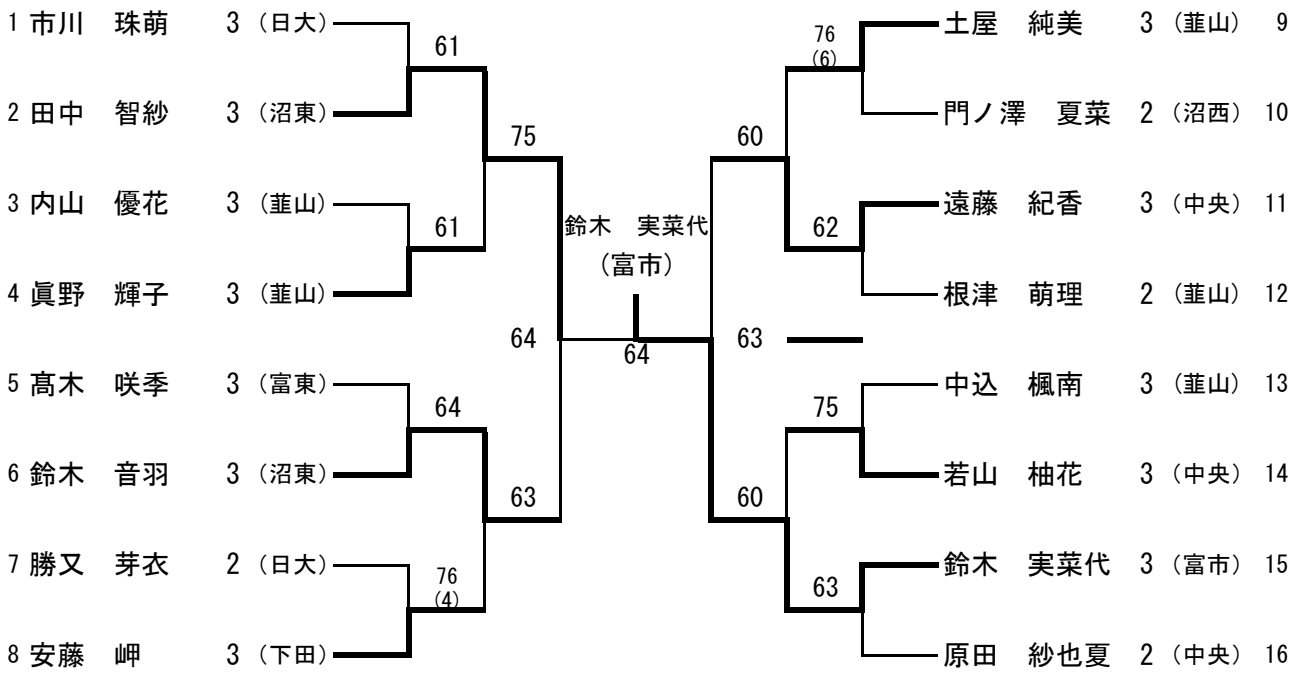

19位
鈴木 音羽 3 (沼東) 60 遠藤 紀香 3 (中央)

21位
眞野 輝子 3 (葦山) 62 64 土屋 純美 3
安藤 岬 3 (下田) 60 若山 柚花 3 (中央)

23位
眞野 輝子 3 (葦山) 63 若山 柚花 3 (中央)

25位
市川 珠萌 3 (日大) 60 64 門ノ澤 夏菜 2 (沼西)
内山 優花 3 (葦山) 63 64 根津 萌理 2 (葦山)
高木 咲季 3 (富東) 64 76 (1) 中込 楓南 3 (葦山)
勝又 芽衣 2 (日大) 61 原田 紗也夏 2 (中央)

27位
高木 咲季 3 (富東) 60 門ノ澤 夏菜 2 (沼西)

29位
内山 優花 3 (葦山) 64 61 根津 萌理 2 (葦山)
勝又 芽衣 2 (日大) 76 (2) 中込 楓南 3 (葦山)

31位
勝又 芽衣 2 (日大) 64 中込 楓南 3 (葦山)

H27 総体東部女子ダブルス ベスト32

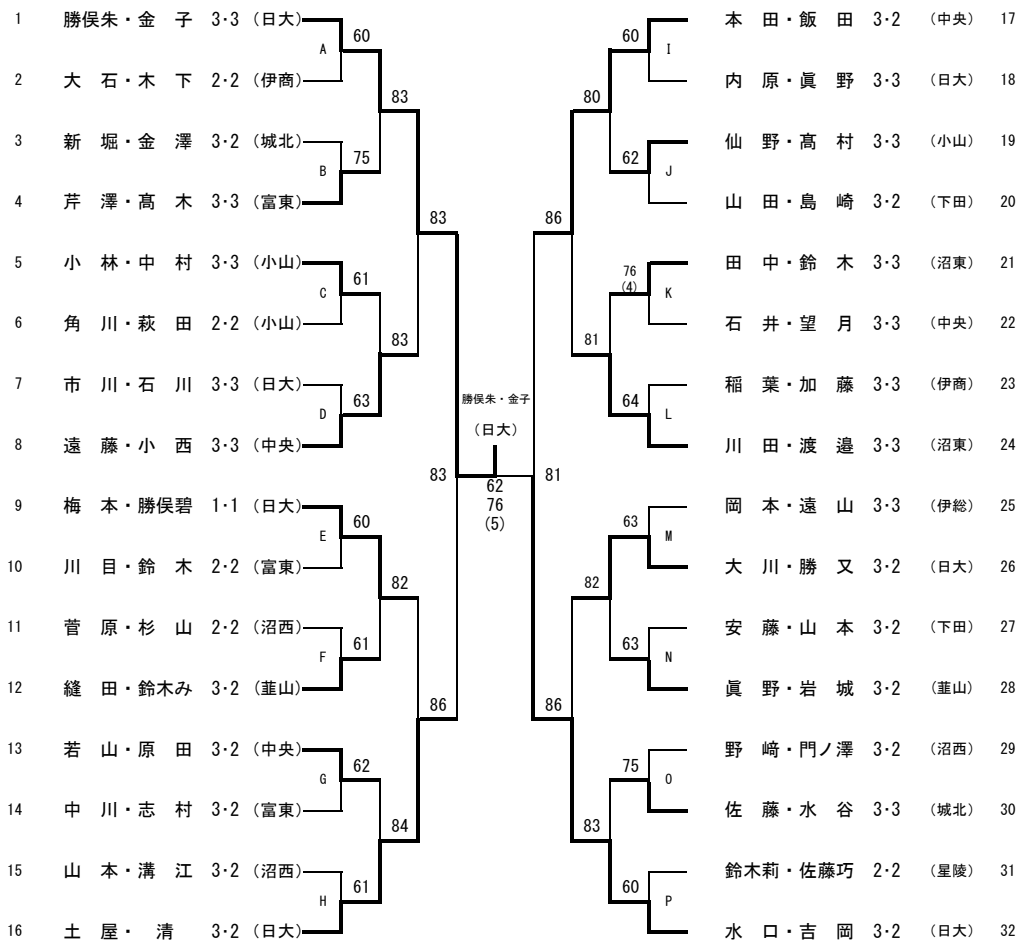

順位		
1位	勝俣朱・金子 3・3	(日大)
2位	水口・吉岡 3・2	(日大)
3位	本田・飯田 3・2	(中央)
4位	土屋・清 3・2	(日大)
5位	梅本・勝俣碧 1・1	(日大)
6位	大川・勝又 3・2	(日大)
7位	遠藤・小西 3・3	(中央)
8位	川田・渡邊 3・3	(沼東)
9位	縫田・鈴木み 3・2	(葦山)
10位	佐藤・水谷 3・3	(城北)
11位	芹澤・高木 3・3	(富東)
12位	仙野・高村 3・3	(小山)
13位	小林・中村 3・3	(小山)
14位	田中・鈴木 3・3	(沼東)
15位	若山・原田 3・2	(中央)
16位	眞野・岩城 3・2	(葦山)
17位	野崎・門ノ澤 3・2	(沼西)
18位	中川・志村 3・2	(富東)
19位	大石・木下 2・2	(伊商)
20位	内原・眞野 3・3	(日大)
21位	岡本・遠山 3・3	(伊総)
22位	市川・石川 3・3	(日大)
23位	稲葉・加藤 3・3	(伊商)
24位	川目・鈴木 2・2	(富東)
25位	石井・望月 3・3	(中央)
26位	新堀・金澤 3・2	(城北)
27位	安藤・山本 3・2	(下田)
28位	山本・溝江 3・2	(沼西)
29位	鈴木莉・佐藤巧 2・2	(星陵)
30位	角川・萩田 2・2	(小山)
31位	菅原・杉山 2・2	(沼西)
32位	山田・島崎 3・2	(下田)

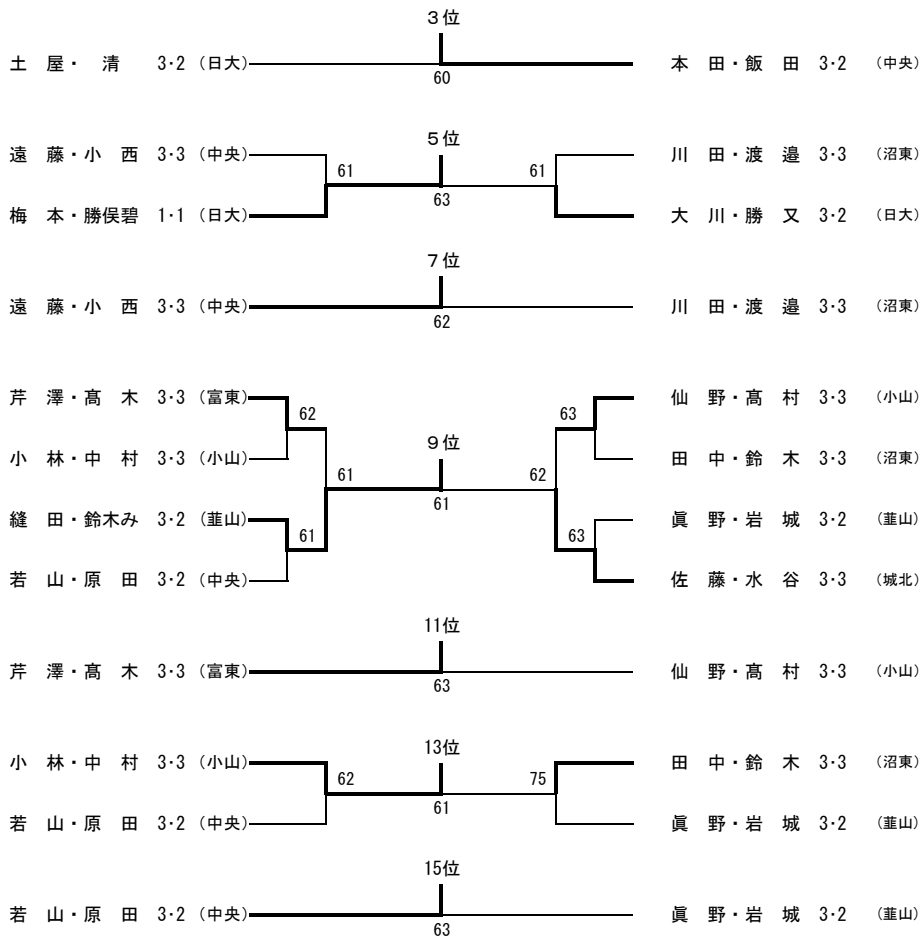

H27 総体女子ダブルス 下位順位戦

